

KAWAI

DIGITAL PIANO CA901/CA701 Manuel de l'utilisateur

Information importantes

Préparation

Utilisation basique

Réglages et paramètres

Annexe

FR

Règles de sécurité

Lisez attentivement les règles de sécurité avant utilisation de l'instrument pour en assurer le bon usage. Lors de l'utilisation de cet instrument électronique, nous vous prions de respecter les recommandations suivantes pour plus de sécurité.

Les enfants en bas âge doivent utiliser cet instrument sous la supervision d'un adulte.



Significations des avertissements et des symboles suivants



ATTENTION:











TO REDUCE THE RISK OF ELECTRIC SHOCK, DO NOT DISASSEMBLE THE MAIN UNIT OF THIS INSTRUMENT. NO USER-SERVICEABLE PARTS INSIDE. REFER SERVICING TO QUALIFIED SERVICE PERSONNEL.

 <h2>AVERTISSEMENT</h2> <p>Indique un risque potentiel pouvant entraîner la mort ou de graves lésions si une recommandation est ignorée ou que l'appareil n'est pas manipulé correctement.</p>
 <h2>ATTENTION</h2> <p>Indique un risque potentiel pouvant entraîner des blessures ou des dégâts matériels si une recommandation est ignorée ou que l'appareil n'est pas manipulé correctement.</p>

	Indique que des précautions doivent être prises.
	Indique une manipulation interdite (une manipulation qui ne doit pas être effectuée).
	Indique une instruction (une manipulation qui doit être effectuée) ou une information.

AVERTISSEMENT

Cela constitue un risque de choc électrique, d'incendie, de blessures, de chute, de dégâts ou de panne.

- | | |
|--|--|
| <ul style="list-style-type: none">  L'appareil doit être branché sur une prise secteur qui délivre la tension spécifiée.  Le câble d'alimentation fournis doivent être utilisés avec cet instrument uniquement.  Le câble d'alimentation ne doivent pas : être trop pliés, placés sous des objets lourds, mis au contact d'objets chauds, être endommagés.  Si de la poussière apparaît sur la prise, essuyez-la à l'aide d'un chiffon.  Ne pas démonter, réparer ni modifier cet instrument.  Ne branchez/débranchez pas le câble d'alimentation avec les mains mouillées.  Protégez l'instrument de l'eau. | <ul style="list-style-type: none">  Pour débrancher le câble d'alimentation de la prise de l'instrument, tenez bien la prise et tirez.  En cas d'orage ou si vous n'utilisez pas l'instrument pendant une longue période, débranchez le câble d'alimentation.  Si quelque chose d'anormal se produit avec l'instrument, éteignez-le immédiatement et débranchez le câble d'alimentation. <p>Si l'un de ces cas se présente, l'instrument peut être tombé en panne. Le cas échéant, ne l'utilisez pas, débranchez le câble d'alimentation et contactez le magasin où vous avez acheté l'instrument.</p> <ol style="list-style-type: none"> 1. Des objets extérieurs sont tombés dans l'instrument. 2. De l'eau est tombée dans l'instrument. 3. Certaines parties de l'instrument ou un accessoire sont anormalement chauds. 4. Il y a une odeur inhabituelle ou de la fumée. |
|--|--|



ATTENTION

Cela constitue un risque de chute, de dégâts, de panne, de blessures, d'effet nocif sur la santé.



Placez le câble d'alimentation de sorte à pouvoir le débrancher facilement.



L'instrument n'est pas complètement déconnecté de l'électricité, même lorsqu'il est éteint. Pour l'éteindre complètement, débranchez le câble de la prise sur l'instrument.



Ne pas utiliser le casque sur de longues durées avec un volume élevé.



Ne pas courir autour de l'instrument.



Ne pas faire tomber ni cogner l'instrument.

Ne pas utiliser l'instrument dans les endroits suivants :

1. Endroits où le sol n'est pas stable et l'instrument est bancal.
2. Endroits régulièrement mouillés.
3. Endroits extrêmement chauds ou froids.
4. Endroits extrêmement humides ou secs.
5. Endroits exposés directement à la lumière du soleil, près d'une fenêtre par exemple.
6. Endroits contenant beaucoup de sable ou de poussière.
7. Endroits où l'instrument est exposé à beaucoup de vibrations.



Ne pas utiliser d'autre support que celui fourni en option par notre entreprise.



N'appuyez pas fortement vos ongles, des objets pointus ou des objets durs contre la surface de l'écran.



Ne pas se mettre debout, s'accrocher ni pousser l'instrument.



Veillez lire au préalable les instructions d'assemblage de l'instrument ou de la banquette (si incluse) avant montage.



Inspectez régulièrement les vis d'assemblage de l'instrument et celles de la banquette (si incluse) afin de vous assurer qu'elles ne sont pas desserrées et resserrez-les si nécessaire.



Le réglage en hauteur de la banquette (si incluse) doit être effectué lorsque personne n'est assis dessus.



Gardez les petites pièces hors de portée des enfants.



Pour déplacer l'instrument, maintenez-le toujours horizontal à deux personnes ou plus.



Le piano doit être placé à un endroit lui qui n'affecte pas sa ventilation. Laissez au moins 5 cm autour de lui pour une ventilation optimale.



Ne placez aucune partie de votre corps sous le support de l'instrument ou sous les pédales.

Référence commerciale

Les informations, telles que le nom du modèle et le numéro de série, sont spécifiées sur la plaque située sous l'instrument.

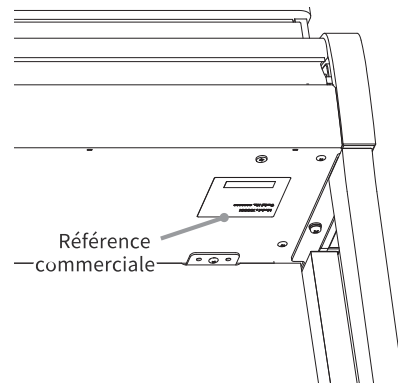

Dépannage

Si quelque chose d'anormal se passe dans l'appareil, éteignez-le immédiatement (position OFF), débranchez le câble d'alimentation, et contactez le magasin où vous avez acheté l'appareil.

Information sur les déchets industriels à destination des usagers



Si votre produit porte le marquage du symbole de recyclage, cela signifie qu'à la fin de sa vie, vous devez le remettre de façon séparée dans un centre de collecte de déchets approprié. Vous ne devez pas le remettre avec les déchets ménagers. Remettre ce produit dans un centre de collecte de déchets approprié évitera de potentiels effets négatifs sur l'environnement et sur la santé qui pourraient survenir dans le cas contraire du fait d'un traitement des déchets non adapté.
Pour de plus amples détails, merci de contacter les instances locales. (Union Européenne uniquement)

Introduction

Félicitations pour l'achat de ce piano numérique ! Afin de profiter pleinement et pour longtemps de cet instrument, veuillez lire attentivement ce manuel d'utilisation et le conserver avec la garantie dans un endroit sûr.





À propos de ce manuel d'utilisation

- Ce manuel d'utilisation fournit des guides sur les actions de base nécessaires à l'utilisation de cet instrument, ainsi que des explications sur les opérations permettant de maîtriser ses nombreuses fonctions.
- Les illustrations et fonctions de l'écran affichées dans ce manuel peuvent être différentes de celles de l'instrument, selon sa version.

À propos des droits de propriété intellectuelle

- La marque et les logos **Bluetooth®** sont des marques déposées appartenant à Bluetooth SIG, Inc. et leur utilisation par Kawai Musical Instruments Mfg. Co., Ltd. est sous licence.
- Windows est une marque déposée par Microsoft Corporation.
- Mac est une marque déposée par Apple Inc.
- Toutes les autres entreprises et les noms de produit décrits dans ce manuel sont des marques ou des marques déposées par leurs propriétaires respectifs.
- L'utilisation avec cet instrument de matériel existant protégé par un copyright, tels que les CDs, fichiers de musique et fichiers standards MIDI (SMF) disponibles dans le commerce, pour des fins personnelles ou privées à la maison, est soumise aux lois de propriété et ne doit pas dépasser du cadre d'une utilisation acceptable sans la permission du propriétaire des droits. Kawai Musical Instruments Mfg. Co., Ltd. n'est responsable d'aucune utilisation ni d'aucun acte allant à l'encontre de la loi.

À propos des symboles

	Les informations entre crochets [] dans les descriptions d'opérations indiquent le nom du curseur, du bouton ou du terminal.
	Indique une remarque sur l'opération.
	Indique l'explication de termes et d'éclaircissement lorsqu'un nom et l'affichage sont différents.
	Indique des pages de référence.

À propos de l'entretien

- Déconnectez le câble d'alimentation avant de nettoyer.
- N'utilisez pas de produits chimiques tels que l'alcool, le benzène, le diluant pour peinture, ou l'eau de Javel ; ils peuvent décolorer ou détériorer certaines parties de l'instrument comme le clavier, l'extérieur ou les panneaux.
- Veuillez noter que des frottements répétés peuvent causer une décoloration ou détérioration selon la matériau du chiffon utilisé.
- Si la surface des pédales est sale, nettoyez-la avec une éponge de vaisselle sèche. Si les pédales sont dorées, les nettoyer avec un chiffon peut les rendre troubles.
- Si les pédales sont sales, n'utilisez pas de produits anti-rouille.

Table des matières

Informations importantes

Règles de sécurité.	2
Introduction	5
Table des matières	6

Préparation

Noms et fonctions des composants	8
Ouvrir/Fermer le protège-clavier	10
Pupitre	11
Pédales	12
Alimentation	13
Volume et casque	14
L'écran d'accueil	16

Fonctionnement de base

Onglet Piano	18
Zone de sélection du piano	19
Onglet Sound	20
Liste de zone de sélection de la catégorie	21
Onglet Music	24
Liste de sélection de la catégorie	25
Lire un morceau/titre	26
Changer de son et lire un titre	27
Métronome	28
Activation/désactivation du métronome	28
Fonctionnement de l'écran du métronome	29
Enregistreur	30
Écran mini-enregistreur	30
Enregistrement	31

Ajustements et paramètres

Éditeur	33
Accéder à l'écran de l'éditeur	33
Piano Variation	34
Son principal	36
Sub Sound	37
VPA	41
Ambiance	43
Réverbe	45
Effet	47
Accordage	50
Transposer	50
Gestion du son	51

Annexe

Dépannage	55
Liste des sons	60
Liste des rythmes de batterie	62
Liste de morceaux de démonstration de sons	63
Connexion à d'autres appareils	64
Instructions d'assemblage	66
DÉCLARATION UE DE CONFORMITÉ	70
Spécifications	71

MEMO

Pour plus d'informations sur les paramètres avancés du VPA, les fonctions avancées du Music Player (Lesson, Concert Magic), les fonctions avancées de l'enregistreur et sur les menus et d'autres explications sur les opérations, veuillez vous référer au manuel en ligne.

<https://www2.kawai.co.jp/emi-web/ca901-docs/fr/>



M E M O

Noms et fonctions

Noms et fonctions des composants

<CA901>

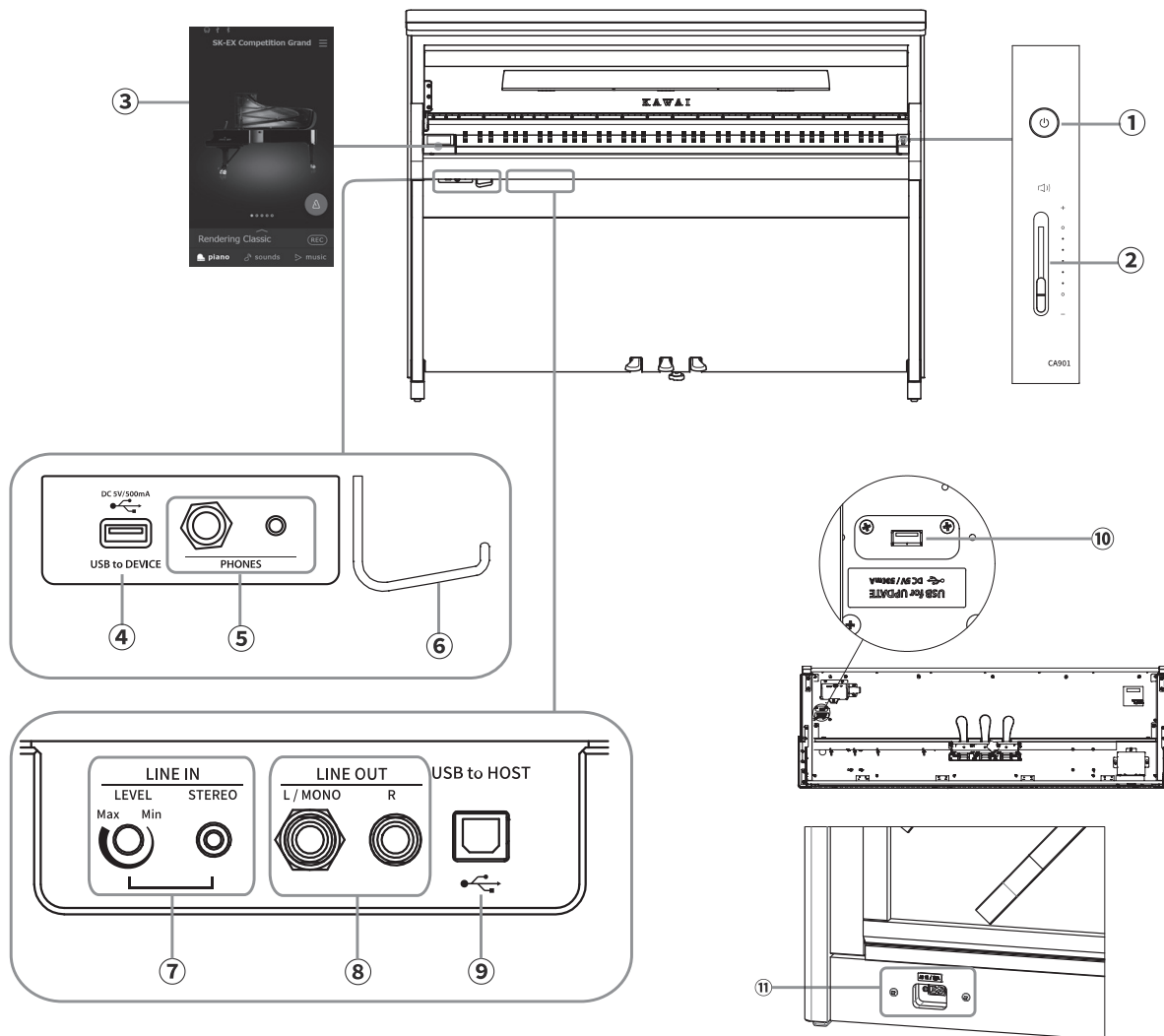

<CA701>

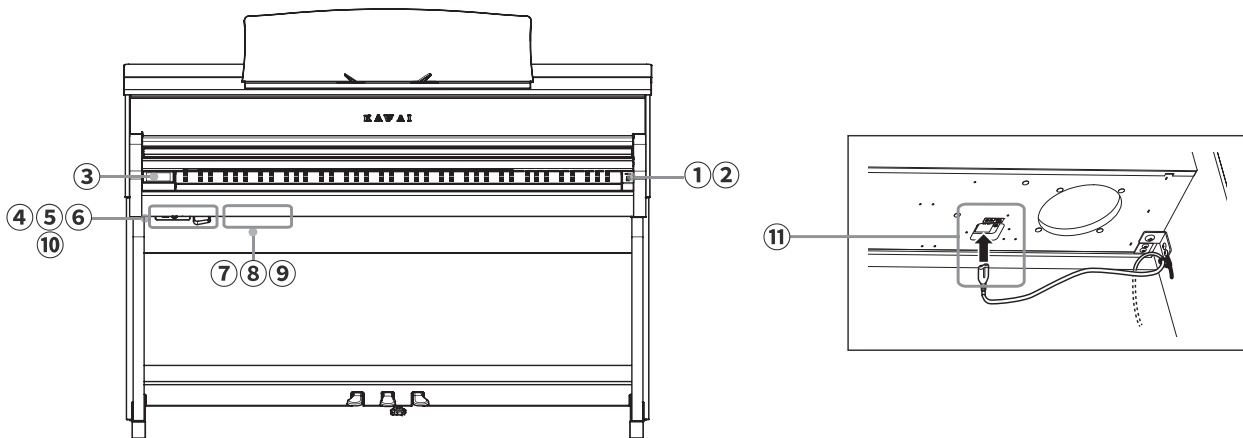

① Bouton [POWER]

Ce bouton sert à allumer/éteindre le piano numérique.

Assurez-vous d'éteindre l'instrument après avoir fini de jouer.

② Curseur [MASTER VOLUME]

Ce curseur contrôle le niveau du volume général des enceintes intégrées au piano numérique ou du casque connecté.

✓ CHECK

Le curseur MASTER VOLUME affecte également le niveau du volume des connecteurs LINE OUT.

③ Écran/Écran tactile

Utilisez l'écran/écran tactile pour sélectionner les fonctions grâce aux boutons et aux icônes affichées, puis réglez les paramètres de ces fonctions.

L'écran/écran tactile affiche aussi des informations sur le statut des paramètres tels que les noms des sons sélectionnés, des clés USB et la connectivité Bluetooth.

✓ CHECK

Une feuille transparente est posée sur l'écran/écran tactile. Retirez-la avant utilisation.

④ Port [USB TO DEVICE]

Ce port sert à connecter une clé USB.

⑤ Prises jacks [PHONES]

Ces prises jacks servent à connecter un casque stéréo au piano numérique. Les connecteurs jack stéréo mini et standard sont fournis et peuvent être utilisés simultanément, permettant d'utiliser deux casques à la fois.

⑥ Support pour casque

Ce support peut être utilisé pour accrocher un casque lorsqu'on ne l'utilise pas.

⑦ Prises jacks [LINE IN]

Ces prises jacks servent à connecter les jacks de sortie d'autres instruments électroniques ou d'équipement audio pour que le son vienne de l'équipement externe et sorte par les enceintes de l'instrument.

⑦ Prises jacks [LINE OUT]

Ces prises jacks servent à faire sortir le son de cet instrument par un équipement externe comme une table de mixage ou un amplificateur ou à enregistrer sur un équipement audio.

⑨ Port [USB TO HOST]

Ce port sert à connecter l'instrument à un ordinateur avec un câble USB de type B to A pour pouvoir envoyer et recevoir des données MIDI.

⑩ Port [USB for UPDATE]

Ce port sert à connecter une clé USB pour mettre à jour l'écran tactile.

⑪ Prise jack [AC INLET]

Cette prise jack sert à connecter le câble d'alimentation.

Ouvrir/Fermer le protège-clavier

CA901

Pour ouvrir le protège-clavier, soulevez-le délicatement avec les deux mains.

Pour fermer le protège-clavier, abaissez-le délicatement avec les deux mains.

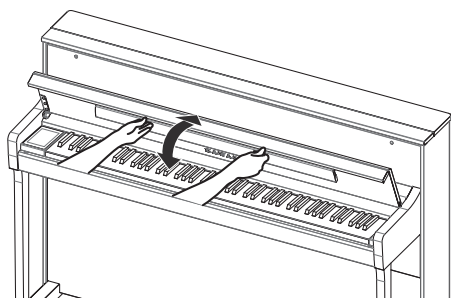

CA701

Pour ouvrir le protège-clavier, soulevez-le délicatement avec les deux mains, puis rangez-le doucement dans l'instrument.

Pour fermer le protège-clavier, tirez doucement la poignée vers vous puis abaissez-la délicatement.

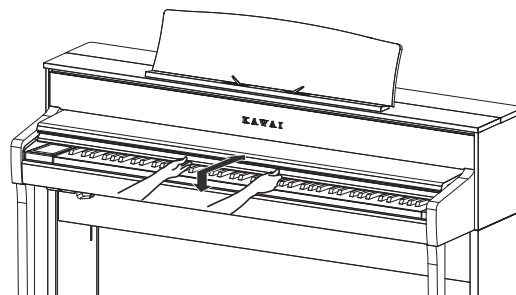

✓ CHECK

- Ne posez rien sur le protège-clavier si vous allez l'ouvrir. Les objets pourraient tomber dans l'instrument et provoquer un choc électrique, un court-circuit, un incendie ou un dysfonctionnement.
- Prenez soin de ne pas vous bloquer les doigts ou les mains entre le protège-clavier et l'instrument.

CA901

- Fermer le protège-clavier alors que le pupitre est baissé peut endommager le pupitre ou le clavier. Repliez le pupitre avant de fermer le protège-clavier.
- Le protège-clavier est conçu pour se fermer doucement grâce à un mécanisme intégré qui le ralentit. Il n'y a toutefois pas d'effet de ralentissement si le protège-clavier n'est pas complètement ouvert. Ne lâchez pas le protège-clavier avant qu'il soit complètement ouvert ou fermé.
- Pour fermer le protège-clavier, tirez la partie supérieure vers vous.

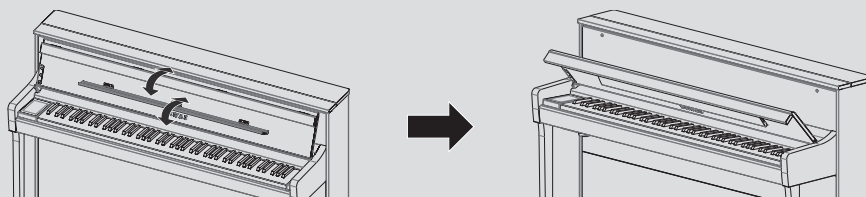

Pupitre

CA901

Utilisez le pupitre en l'inclinant vers l'avant.

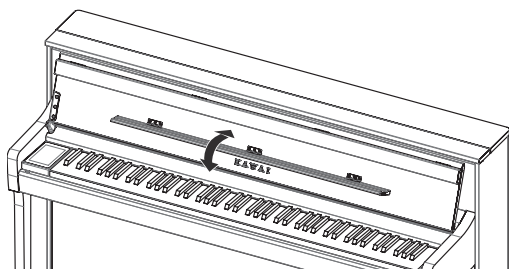

CA701

1. Soulevez le pupitre.
 2. Fixez les attaches métalliques au bas du pupitre à l'endroit que vous souhaitez au support sur l'instrument.
(L'angle peut être réglé en six étapes, pour les deux types de raccords de pupitre.)
- Les attaches permettent de maintenir les partitions en place.

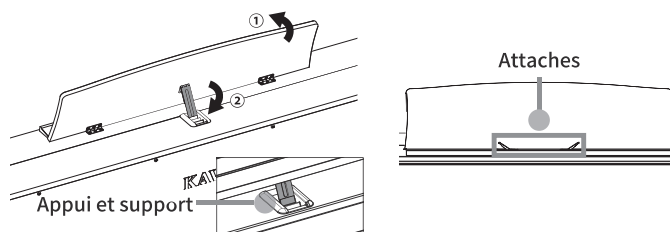

Pédales

Comme un piano acoustique, ce piano comporte trois pédales. Ces pédales produisent les effets suivants.

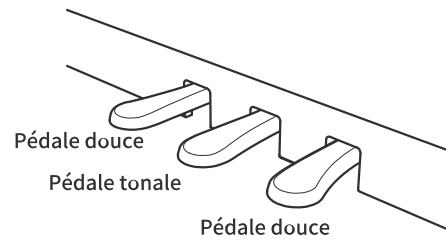

Pédale de sustain (pédale de droite)

En appuyant sur cette pédale maintient le son après avoir retiré les mains du clavier – enrichissant beaucoup le son du piano tout en accompagnant les passages « legato ». La pédale de sustain est capable de répondre à une demi-pédale.

Pédale tonale (pédale du centre)

En appuyant sur cette pédale en utilisant le clavier, avant de relâcher les touches, fait perdurer le son des seules notes qui ont été jouées à ce moment donné. Les touches jouées après que la pédale de soutien ait été appuyé ne seront pas maintenues.

Pédale douce (pédale de gauche)

En appuyant sur cette pédale adoucit le son, réduisant son volume. Lorsque le son Jazz Organ est sélectionné, la pédale douce est aussi utilisée pour alterner la vitesse de simulation de cabine Leslie entre les modes d'effet « Slow » (Lent) et « Fast » (Rapide).

CHECK

Selon le son sélectionné, l'effet peut être difficile à remarquer.

Vis de réglage

Une vis de réglage se trouve sur le pédalier. Assurez-vous de tourner la vis de réglage jusqu'à ce qu'elle touche complètement le sol. Le pédalier peut être endommagé si la vis de réglage ne touche pas complètement le sol ou si elle y est trop fortement appuyée.

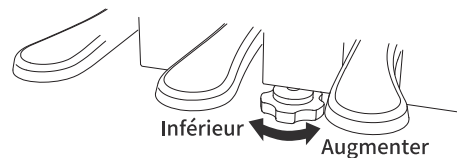

Système de pédale Grand Feel

Ce piano numérique dispose du système de pédale Grand Feel, qui imite le toucher des pédales de sustain, douce et tonale d'un piano acoustique de concert SK-EX.

Alimentation

1. Connecter le câble d'alimentation à l'instrument

CA901

Insérez le câble d'alimentation fourni dans la prise [AC INLET] au bas de l'instrument.

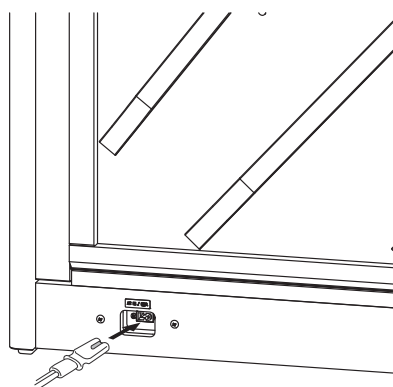

CA701

Connectez le câble d'alimentation fourni sous de l'instrument.

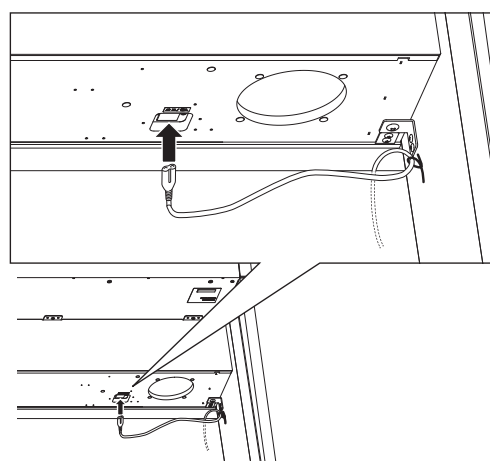

2. Connecter le câble d'alimentation à une prise

Branchez le câble d'alimentation dans une prise secteur.

3. Allumer l'instrument

Appuyez sur le bouton [POWER] pour allumer l'instrument. « KAWAI » apparaît sur l'écran et le démarrage commence. L'écran de droite apparaît au démarrage.

Pour éteindre l'instrument, appuyez de nouveau sur le bouton [POWER].

CHECK

N'éteignez pas l'instrument avant la fin du démarrage. Aussi, ne débranchez pas le câble d'alimentation avant que l'affichage sur l'écran n'ait disparu.

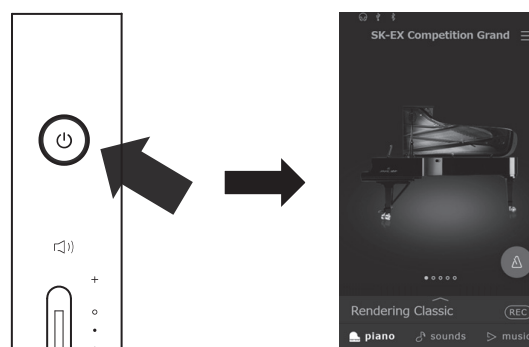

Volume et casque

Régler le volume

Le curseur [MASTER VOLUME] contrôle le volume. Déplacez-le vers le haut pour augmenter le volume, et vers le bas pour réduire le volume. Réglez le volume en écoutant le son, en vous servant du clavier.

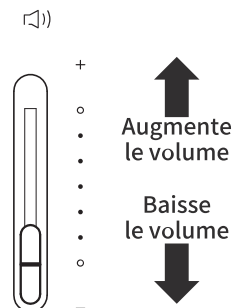

Utiliser un casque

Connectez le casque aux prises jacks [PHONES] en dessous de l'instrument. Lorsque le casque est connecté, le son arrête de sortir des enceintes de l'instrument.

 apparaît en haut de l'écran lorsqu'un casque est connecté à l'instrument.

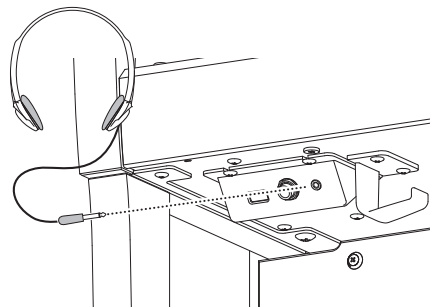

Utiliser le support pour casque

Lorsque vous n'utilisez pas le casque, le support pour casque fourni vous permet de le déposer. Pour utiliser le support pour casque, attachez-le à l'instrument comme dans l'illustration.

CHECK

N'accrochez rien d'autre qu'un casque au support pour casque. Cela pourrait l'endommager.

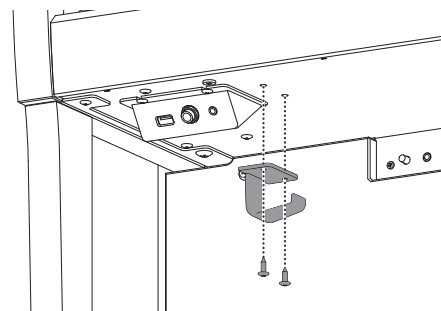



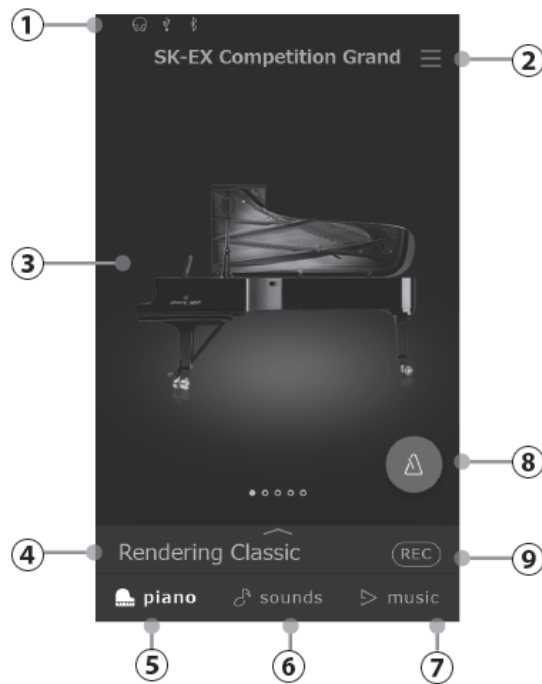

M E M O

L'écran d'accueil

L'interface utilisateur du piano numérique est répartie en trois écrans d'accueil différents, qui peuvent être sélectionnés en appuyant sur les onglets Piano, Sound (Son) et Music (Musique) correspondants, affichés en bas de l'écran tactile. Les fonctions communes à chaque écran d'accueil sont expliquées ci-dessous.



Opérations sur l'écran tactile

Icône	Opérations	Description
	Appuyez	Touchez une zone de l'écran (par exemple une icône ou un bouton) et relâchez-la immédiatement.
	Balayez	Touchez l'écran et faites glisser votre doigt vers la gauche ou la droite.
	Faites défiler	Touchez l'écran et faites glisser votre doigt vers le haut ou le bas.
	Faites glisser	Faites glisser

① Barre d'état

Cette zone indique l'état des périphériques connectés (casque, USB, Bluetooth) et des fonctions importantes (transposition, effets, réverbération).

 : Cette icône s'affiche lorsque le casque est connecté.

 : Cette icône s'affiche lorsqu'une clé USB est connectée au port [USB TO DEVICE].

 : Cette icône s'affiche lorsque la fonction Bluetooth est activée.

② Bouton du menu

Ce bouton sert à afficher le menu qui donne accès à divers fonctions et paramètres permettant de contrôler le piano numérique.

MEMO

Pour en savoir plus sur le menu des paramètres et trouver des explications sur les actions, veuillez vous référer au manuel en ligne. <https://www2.kawai.co.jp/emi-web/ca901-docs/fr/>



③ Zone de sélection

Cette section permet de sélectionner le son ou le morceau désiré. La zone de sélection change selon l'écran d'« accueil » actuel. Par défaut, le piano numérique démarre toujours sur l'écran Piano, cela peut toutefois être modifié via le menu des paramètres système.



Écran Piano

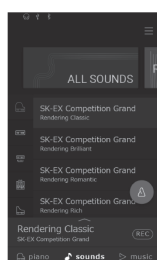

Écran Sound

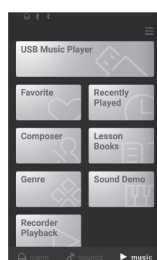

Écran Music

④ Barre de sélection

Cette zone indique le nom du son, de la variation ou du morceau de musique actuellement sélectionné. Appuyez sur cette zone pour afficher les informations sur le son/morceau de musique actuel, effectuer des ajustements ou afficher des options supplémentaires.

 Éditeur

⑤ Onglet Piano

Cet onglet sert à accéder à tous les sons de piano acoustique disponibles. Cet onglet est recommandé pour l'interprétation au piano acoustique.

⑥ Onglet Sound

Cet onglet sert à accéder à tous les sons disponibles, y compris les sons de piano acoustique, piano électrique, orgue, cordes, etc.

⑦ Onglet Music

Cet onglet sert à accéder à un large éventail de morceaux pour l'instrument. Ce bouton sert également à lire la musique stockée sur une clé USB ou enregistrée sur la mémoire interne.

⑧ Métronome

Ce bouton sert à démarrer/arrêter le métronome et à ouvrir la fenêtre de paramètres du métronome.

 (bleu) : Le métronome compte.

 (grise) : Le métronome est arrêté.

⑨ Bouton de l'enregistreur

Ce bouton sert à modifier l'état de l'enregistreur.

 (Inactif) : L'enregistreur n'est pas en cours d'utilisation.

 (Veille) : L'enregistreur est en veille et démarre en appuyant de nouveau sur le bouton ou sur une touche du clavier.

 (Enregistrement) : L'enregistreur est en train d'enregistrer.

Onglet Piano

Cet onglet sert à accéder à tous les sons de piano acoustique disponibles. Cet onglet est recommandé pour l'interprétation au piano acoustique.

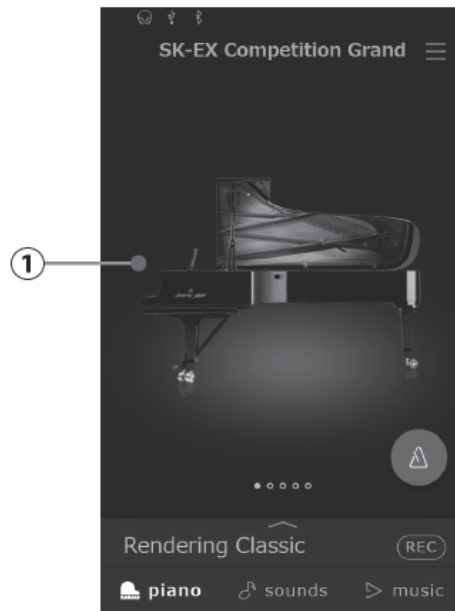

① Zone de sélection du piano

Opérations : 

Le nom et l'image du piano actuellement sélectionné s'affichent dans cette zone. Le son peut être modifié en appuyant ou en faisant défiler.

Zone de sélection du piano

SK-EX Competition Grand



Un piano à queue pour concert, au timbre similaire à ceux entendus dans les concours de piano internationaux.

SK-EX Concert Grand



Un piano à queue de concert offrant un son clair et des notes graves riches et puissantes.

EX Concert Grand



Un piano à queue de concert offrant une tonalité élégante et détaillée et une plage dynamique d'une étendue exceptionnelle.

SK-5 Grand Piano



Un piano à queue de taille moyenne au son brillant et raffiné.

Upright Piano



Un piano droit traditionnel complet.

Onglet Sound

Cet onglet sert à accéder à tous les sons disponibles, y compris les sons de piano acoustique, piano électrique, orgue, cordes, etc.



① Zone de sélection de la catégorie

Opérations:  

Le nom et l'image de la catégorie de son sélectionnée est affichée dans cette zone. Le son peut être modifié en appuyant ou en faisant défiler.

② Type d'instrument

Type d'instrument:  

Lorsque la catégorie «All Sounds» est sélectionnée, cette zone répertorie les types d'instruments disponibles (piano, orgue, cordes, etc.).
(catégorie «All Sounds» (Tous les sons) uniquement)

③ Liste de sons

Opérations:  

Cette zone répertorie les sons disponibles dans chaque catégorie.

P.64 Connexion à d'autres appareils

Liste de zone de sélection de la catégorie

All Sounds



Tous les sons disponibles, classés par type d'instrument.

User

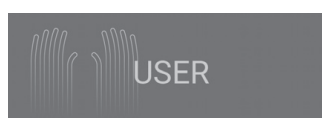

Les sons qui ont été ajustés et stockés à l'aide de l'Éditeur de piano/Éditeur de son.

P.52 Enregistrement des sons de

l'utilisateur

Favorite



Les sons qui ont été ajoutés aux favoris à l'aide de l'Éditeur de piano/Éditeur de son.

P.51 Favoris

Recently Played

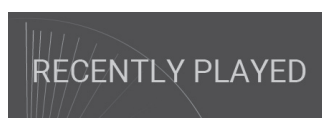

Les sons qui ont été sélectionnés précédemment. (30 sons).

Recommended



Les sons qui sont recommandés par Kawai.

Classic

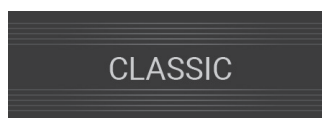

Les sons qui conviennent à l'interprétation de musique classique.

Jazz



Les sons qui conviennent à l'interprétation de musique jazz.

Pop



Les sons qui conviennent à l'interprétation de musique pop.

CHECK

- Les catégories «User» et «Favorite» ne s'affichent que si un son utilisateur a été stocké ou un son a été ajouté aux favoris.
- La catégorie «Recently Played» peut mémoriser jusqu'à 30 sons. Lorsque l'historique dépasse 30 éléments, le son le plus en bas disparaît.

M E M O

Onglet Music

Cet onglet sert à accéder à un large éventail de musique intégrée à l'instrument. Ce bouton sert également à lire la musique stockée sur une clé USB ou enregistrée sur la mémoire interne.



① Sélection de la catégorie

Opérations : 

Cette zone permet d'accéder aux différents morceaux intégrés, rangés par catégories, ainsi qu'aux titres enregistrés dans la mémoire interne de l'instrument ou une clé USB.

② Mini-lecteur

Opérations : 

Cette zone contrôle la lecture des morceaux intégrés et des morceaux enregistrés sur la mémoire interne de cet instrument ou sur une clé USB.

Liste de sélection de la catégorie

Favorite



Morceaux qui ont été ajoutés aux favoris.

Recently Played



Morceaux qui ont déjà été lus (jusqu'à 30 morceaux).

Composer



Morceaux triés par compositeur.

Lesson Book



Morceaux triés par livre de leçons.

Genre



Morceaux triés par genre musical.

Sound Demo



Morceaux de démonstration de différents sons d'instruments.

Recorded songs



Morceaux enregistrés dans la mémoire interne ou sauvegardés sur une clé USB.

Lecteur USB



Morceaux enregistrés sur une clé USB.

CHECK

- Les catégories « Favorites » et « Recently Played Songs » ne seront pas affichées s'il n'y a pas de morceau applicable.
- La catégorie « Recently Played » retient jusqu'à 30 titres/morceaux. Lorsque l'historique dépasse ce nombre, les titres/morceaux les plus anciens disparaissent.
- La catégorie « Recorder Playback » s'affiche uniquement si un titre/morceau a été enregistré dans la mémoire interne de l'instrument.

Lire un morceau/titre

1. Appuyez pour sélectionner une catégorie correspondant au morceau/titre à lire.

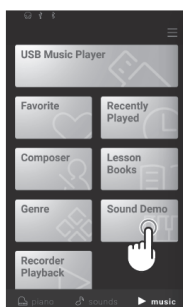

2. Appuyez sur le morceau/titre à lire.

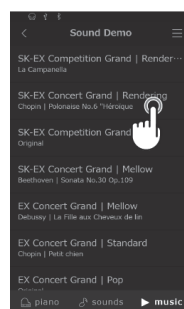



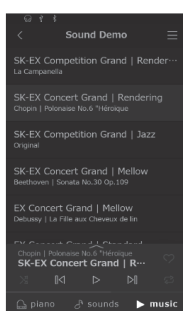



3. Le mini-lecteur est alors affiché et lit le morceau/titre sélectionné.



Bouton du mini lecteur

Le mini lecteur dispose des fonctions suivantes.

-  (Replay) : Lit le titre/morceau sélectionné.
-  (Pause) : Met en pause la lecture du titre/morceau.
-  (Backward) : Passe au titre/morceau précédent.
-  (Forward) : Passe au titre/morceau suivant.
-  (Repeat Playlist) : Répète la liste de lecture actuelle en boucle.
-  (Shuffle) : Sélectionne et lit aléatoirement des titres/morceaux de la liste de lecture actuelle.
-  (Favorite) : Définit la liste de lecture actuelle comme Favorite.

Changer de son et lire un titre

Les titres intégrés au piano peuvent être lus grâce aux sons sélectionnés dans les onglets Piano et Sound.

CHECK

Les titres de démonstration ne peuvent pas être lus avec des sons modifiés.

Exemple

Lire le titre intégré « La Candeur » avec le son « Celesta »

1. Sélectionnez « Celesta » dans l'onglet Sound.

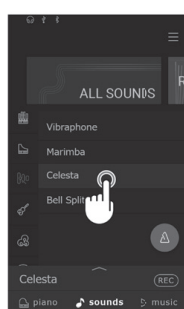

2. Dans l'onglet Music, sélectionnez « Burgmüller » dans la catégorie « Composer » puis sélectionnez « La Candeur ».

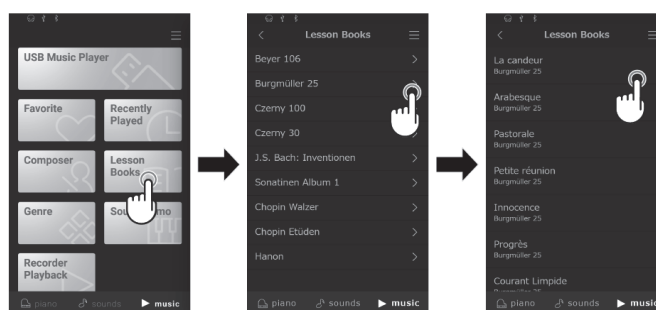

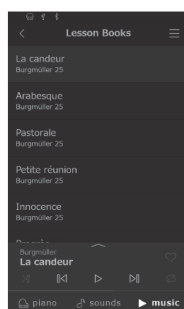

« La Candeur » est lue avec le son « Celesta ».



Métronome

La fonction Métronome offre un rythme régulier qui vous aide à jouer du piano à un tempo constant.

Activation/désactivation du métronome

- Appuyez sur le bouton  (gris) pour lancer le compte du métronome.
- Appuyez de nouveau sur le bouton  (bleu) pour arrêter le compte du métronome.

Écran de paramètres du mode Metronome

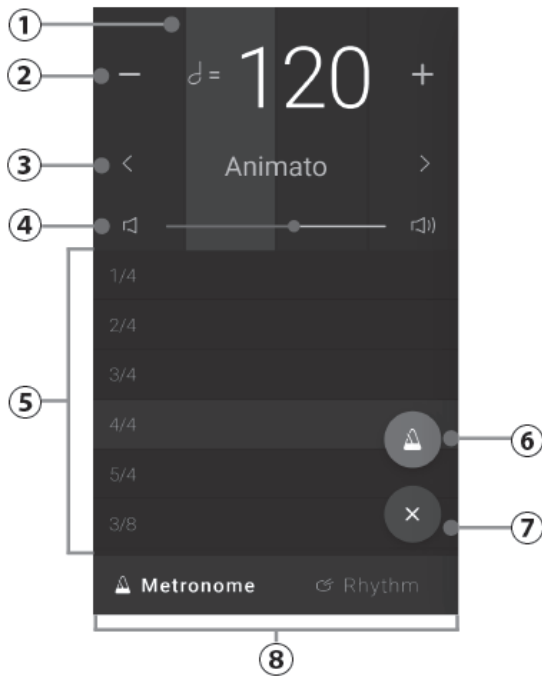

Écran de paramètres du mode Rythm

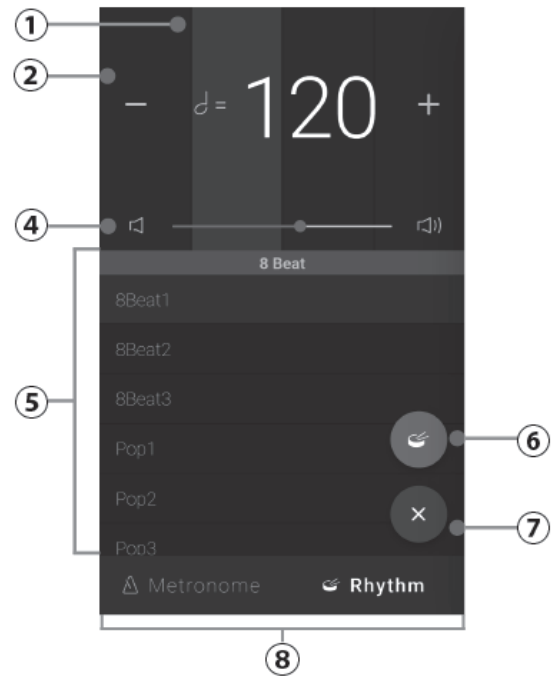

Fonctionnement de l'écran du métronome

① Indicateur de rythme

Cette zone indique le rythme actuel de la barre en faisant clignoter les sections de l'arrière-plan dans l'ordre.

② Tempo

Operation : 

Cette zone indique le tempo du métronome et du rythme en BPM.

Appuyez sur les boutons [-] [+] ou glissez vers la gauche/droite pour ajuster le tempo par intervalles d'un battement. Le tempo du métronome peut être réglé entre 10 et 400 BPM. Glissez vers le haut/le bas pour régler sa valeur par intervalles de 10 battements.

③ Nuance de tempo

Operation : 

Cette zone indique la nuance de tempo du métronome. Appuyez sur les boutons  pour modifier la nuance de tempo prédéfinie. (Métronome uniquement)

④ Volume

Operation : 

Ce curseur indique le volume du métronome et du rythme. Déplacez le curseur vers la droite/gauche pour augmenter/réduire le volume du métronome et du rythme.

⑤ Signature rythmique/Rythme

Operation : 

Cette zone indique le rythme actuel du métronome et la signature rythmique de la percussion. Glissez vers le haut/le bas pour parcourir la liste puis appuyez sur la signature rythmique désirée pour la sélectionner.

Les signatures rythmiques suivantes peuvent être sélectionnées pour le métronome : 1/4, 2/4, 3/4, 4/4, 5/4, 3/8, 6/8, 7/8, 9/8, 12/8.

⑥ Bouton Start/Stop

Operation : 

Ce bouton indique le statut du métronome et du rythme. Appuyez sur ce bouton pour démarrer/arrêter le compte du métronome et du rythme.

⑦ Bouton Close

Operation : 

Appuyez sur ce bouton pour fermer l'écran des paramètres de rythme et retourner à l'écran d'accueil de l'onglet Piano/Sound.

Le rythme du métronome et de la percussion continue d'être lu, permettant au son d'être modifié, à l'enregistreur d'être utilisé, etc.

⑧ Bouton Mode selection

Operation : 

Cette zone indique le mode actuel du métronome et du rythme. Appuyez pour passer du mode Métronome au mode Rythme et vice-versa.

Enregistreur

Cet instrument permet d'enregistrer des morceaux et de les réécouter.

Écran mini-enregistreur

Le mini-enregistreur apparaît en tant que bouton **REC** sur le côté droit de la barre de sélection, sur l'écran d'accueil de l'onglet Piano/Sound. Ce bouton permet de démarrer et d'arrêter rapidement l'enregistrement sans ouvrir l'écran de l'enregistreur principal. Cette méthode d'enregistrement permet également de modifier le son ou d'activer le métronome pendant l'enregistrement.



① État d'enregistrement

Cette zone indique l'état de l'enregistreur (Standby (Veille), Recording (Enregistrement)...). Lorsque l'enregistreur est en cours d'utilisation (Standby, Recording), appuyez sur cette zone pour ouvrir l'écran de l'enregistreur. Lorsque l'enregistreur n'est pas utilisé, le nom du son sélectionné s'affiche.

② Bouton de l'enregistreur

Opérations: 

Ce bouton sert à modifier l'état de l'enregistreur.

REC (Inactif) : L'enregistreur n'est pas en cours d'utilisation.

REC (Veille) : L'enregistreur est en veille et démarre avec le prochain appui sur une touche.

REC (Enregistrement) : L'enregistreur est en train d'enregistrer.

Enregistrement

1. Appuyez sur le bouton **REC** sur l'écran d'accueil de l'onglet Piano/Sound. Le bouton devient **REC** pour indiquer que l'enregistreur est en mode veille.
2. Appuyez sur une touche du clavier ou appuyez à nouveau sur le bouton **REC** pour démarrer l'enregistrement.

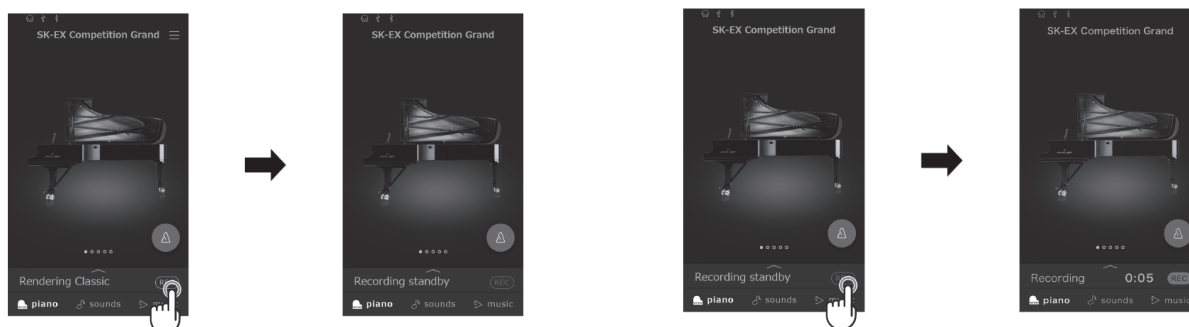

3. Appuyez à nouveau sur le bouton **REC** pour arrêter l'enregistrement. L'écran Recording completed (Enregistrement terminé) apparaît.
4. Appuyez sur le bouton [Playback] pour lire l'interprétation enregistrée. Appuyez sur le bouton [Save] pour sauvegarder l'interprétation enregistrée, ou sur le bouton [Delete] pour la supprimer.

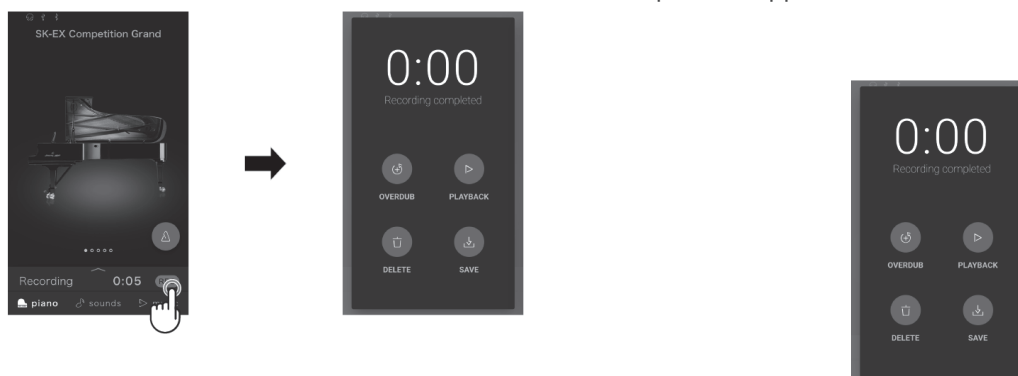

CHECK

En fonction du format d'enregistrement sélectionné, l'interprétation enregistrée est sauvegardée soit sur la mémoire interne de l'instrument, soit sur une clé USB.

Enregistreur interne

- Cet instrument permet d'enregistrer jusqu'à dix morceaux dans la mémoire interne.
- La capacité d'enregistrement total de cet instrument est d'environ de 90 000 notes.
- Les performances sont sauvegardées jusqu'à l'instant précédant l'arrêt de l'enregistreur.
- L'enregistreur capture les modifications de sons pendant l'enregistrement.
- L'enregistreur capture le passage au mode Dual ou Split.
- L'enregistreur ne capture pas les modifications des paramètres de tempo du métronome effectuées pendant l'enregistrement. Les interprétations sont enregistrées au tempo défini immédiatement avant l'enregistrement.

CHECK

Guide rapide sur la capacité d'enregistrement totale :

Par exemple, si la capacité totale est de 5 000 notes, la Lettre à Élise de Beethoven peut être enregistrée trois ou quatre fois, ou un enregistrement de 10 à 15 minutes est possible. Toutefois, la durée d'enregistrement dépend du nombre de notes et du tempo du morceau. Elle est aussi affectée par le nombre de fois que la pédale est actionnée, puisque l'enregistreur prend aussi en compte l'utilisation de la pédale.

Enregistrer sur une clé USB

- Cet instrument peut sauvegarder directement des performances en format audio dans une clé USB.
- L'enregistreur USB sauvegarde aussi les titres audio Bluetooth, les morceaux joués peuvent ainsi être enregistrés avec une musique d'accompagnement.

Éditeur

L'éditeur permet d'ajuster différents aspects du son actuel du piano.

Accéder à l'écran de l'éditeur

Vous pouvez accéder à l'écran de l'éditeur en appuyant sur la barre de contenu sélectionnée dans l'onglet Piano ou l'onglet Son.



Piano Variation

✓ CHECK

« Piano Variation » s'affiche uniquement lorsque l'onglet Piano est sélectionné.

Modifier la variation du piano

Dans « Piano Variation », appuyez sur les boutons   pour changer le son du piano.

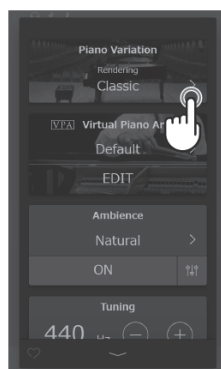

SK-EX Competition Grand / SK-EX Concert Grand

Piano Variation	Description
Rendering Classic	Son de piano acoustique standard à large portée dynamique.
Rendering Brilliant	Son de piano acoustique clair dont le soprano est mis en valeur.
Rendering Romantic	Son de piano acoustique velouté aux marteaux doux.
Rendering Rich	Son de piano acoustique riche dont les résonances sont renforcées.
Rendering Vintage	Son de piano acoustique doux au caractère vintage.
Concert	Son de piano acoustique standard à large portée dynamique.
Jazz Clean	Son de piano acoustique au caractère clair et fort.
Mellow	Son de piano acoustique doux et chaud.

✍ MEMO

À propos des sons Rendering

Le son d'un piano acoustique est composé de divers éléments qui interagissent pour créer un timbre riche et harmonieux.

Les sons Rendering reproduisent différents types de pianos en reconstruisant chacun de ces éléments grâce à une combinaison d'échantillonnage haute résolution en multicanal et de modèles d'algorithmes avancés.

EX Concert Grand

Piano Variation	Description
Concert	Un son luxuriant et fluide de piano acoustique.
Mellow	Un son de piano acoustique doux et chaud.
Standard	Un son distinct et clair de piano acoustique.
Pop	Un son clair et puissant de piano acoustique.
Bright	Un son clair et stimulant de piano acoustique à l'attaque caractéristique.
Fantasy	Un son clair et transparent de piano acoustique.
Modern	Un son transparent de piano acoustique adapté au jeu de musique moderne.

SK-5 Grand Piano

Piano Variation	Description
Classical	Un son chatoyant de piano acoustique, net et distinctif.
Jazz Old School	Un son de piano acoustique dense et vintage.
Pop	Un son puissant et distinctif de piano acoustique adapté à la musique pop.

Piano droit

Piano Variation	Description
Classical	Un son profond de piano droit produisant un sentiment de nostalgie.
Boogie	Un son de piano droit dense et vintage.
Vintage	Un doux son de piano droit produisant un sentiment de mélancolie.
Honky Tonk	Un son clair de piano droit au caractère désaccordé.

Son principal

CHECK

« Main Sound » s'affiche uniquement lorsque l'onglet Sound est sélectionné.

Paramètres du son principal

1. Dans « Main Sound », faites glisser les icônes vers la gauche/droite pour parcourir les types d'instrument disponibles, puis appuyez sur l'icône désiré pour le sélectionner.



2. Appuyez sur les boutons   pour changer de son sélectionné.

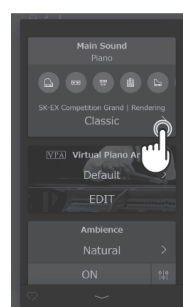

CHECK

Les modes Dual et Split ne s'affichent pas si une variation de son Rendering est sélectionnée.

Sub Sound

CHECK

« Sub Sound » s'affiche uniquement lorsqu'un autre son que « Rendering » est sélectionné dans l'onglet Sound.

Mode Double (Dual)

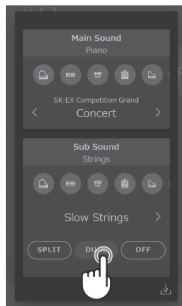

Le mode de jeu Double permet de superposer deux sons, pour créer un son plus complexe. Par exemple, un son de piano superposé avec des cordes ou un orgue d'église combiné à un chœur, etc.

1. Appuyez sur le bouton [Dual] dans « Sub Sound ».

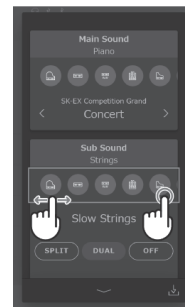

2. Dans la section Sub Sound, faites glisser les icônes vers la gauche/droite pour parcourir les types d'instrument disponibles, puis appuyez sur l'icône désiré pour le sélectionner.



3. Appuyez sur les boutons   pour changer de son sélectionné.

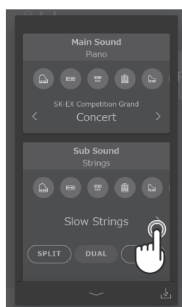

Paramètres avancés du mode Double

Lorsque le mode de jeu Double est sélectionné, les paramètres suivants peuvent être modifiés.

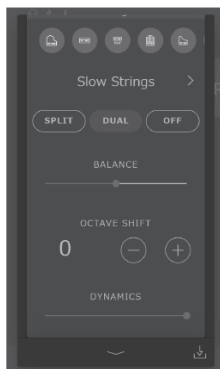

Balance

Ce paramètre permet d'ajuster la balance du volume entre les sons principal (Main) et secondaire (Sub). Faites glisser le curseur Balance  vers la droite/gauche pour augmenter le volume des sons Main/Sub.

Changement d'octave

Ce paramètre permet de monter/baisser le ton du son Sub d'octave en octave. Appuyez sur les boutons [-] et [+] pour changer la valeur d'octave. Elle peut être augmentée d'une octave à la fois, entre -2 et 2.

Dynamique

Ce paramètre permet d'ajuster la sensibilité dynamique du son Sub relativement au son Main. Faites glisser le curseur Dynamique  vers la droite/gauche pour augmenter/réduire la sensibilité dynamique du son Sub.

Mode Séparer (Split)

Le mode de jeu Séparer divise le clavier en deux sections, ce qui permet de chaque section avec des sons différents.

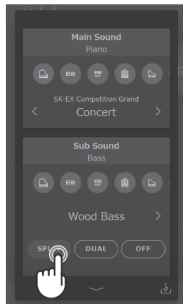

Par exemple, un son de basse à la section de gauche, et un son de piano à la section de droite.

1. Appuyez sur le bouton [Split] dans « Sub Sound ».

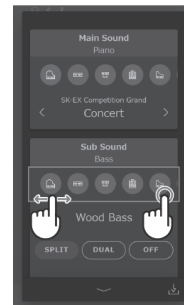

2. Dans la section Sub Sound, faites défiler les icônes vers la gauche/droite pour parcourir les types d'instrument disponibles, puis appuyez sur l'icône désiré pour le sélectionner.



3. Appuyez sur les boutons   pour changer de son sélectionné.

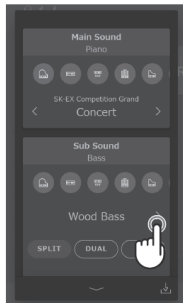

CHECK

Si « Split » est sélectionné dans la section Sub Sound, le son principal (Main) sera utilisé pour la section droite du clavier.

Paramètres avancés du mode Séparer

Lorsque le mode de jeu Séparer est sélectionné, les paramètres suivants peuvent être modifiés.

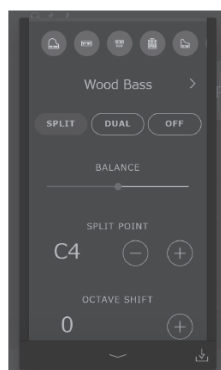

Balance

Ce paramètre sert à ajuster le volume de la balance entre les sons principal (Main) (section droite) et Sub (section gauche).

Faites glisser le curseur Balance  vers la droite/gauche pour augmenter le volume des sons Main/Sub.

Point de division

Ce paramètre permet de définir la touche du clavier qui sépare les sons Main (section droite) et Sub (section gauche).

Appuyez sur les boutons [-] et [+] pour changer de point de division.

Changement d'octave

Ce paramètre permet de monter/baisser le ton du son Sub d'octave en octave.

Appuyez sur les boutons [-] et [+] pour changer la valeur d'octave.

Elle peut être augmentée d'une octave à la fois, entre 0 et 3.

Pédale de sustain

Ce paramètre permet d'activer/désactiver les fonctions des pédales pour le son Sub (section gauche).

S'il est désactivé, les pédales n'affectent que le son principal (section droite) et non le son Sub (section gauche).

CHECK

Les fonctions des pédales continueront d'affecter le son principal (section droite).

VPA

Un technicien-accordeur de piano expérimenté est essentiel pour réaliser complètement le potentiel d'un piano acoustique de qualité. Il accorde chaque note et effectue de nombreux réglages et ajustements qui permettent à l'instrument de réellement chanter.

Le VPA (Artisan Virtuel du Piano) du piano numérique simule ces affinages de manière numérique, permettant aux joueurs de modéliser différents aspects du caractère de l'instrument pour qu'il corresponde à leurs préférences personnelles.

CHECK

- « VPA » s'affiche uniquement lorsqu'un son de piano est sélectionné.
- Lorsqu'un autre son de piano est sélectionné, la zone « VPA » est remplacée par une zone « Other sound settings » (autres paramètres de son) qui contient des paramètres modifiables similaires.

Modifier les préréglages du VPA

Dans « VPA », appuyez sur les boutons   pour modifier les préréglages.

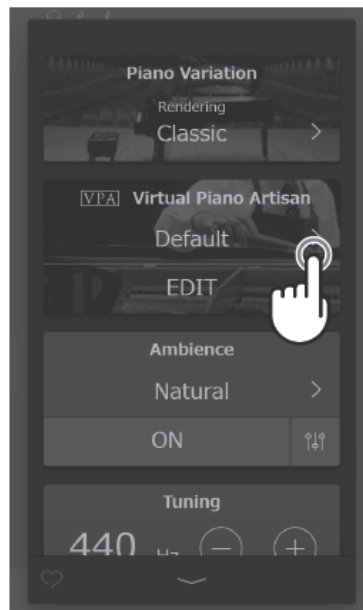

Préréglages

Objet	Description
Default	Son de piano par défaut sans ajustement supplémentaire.
Noiseless	Préréglage éliminant les bruits mécaniques produits lorsque la pédale de sustain et les touches sont relâchées.
Deep Resonance	Préréglage augmentant les résonances du sustain et des cordes.
Light Resonance	Préréglage réduisant les résonances du sustain et des cordes.
Soft	Préréglage rendant les marteaux plus doux et augmentant le poids des touches du clavier pour produire un ton plus doux adapté aux morceaux lents et calmes.
Brilliant	Préréglage durcissant les marteaux pour produire un ton plus clair adapté aux morceaux modernes.
Clean	Préréglage durcissant les marteaux et réduisant les résonances du sustain et des cordes.
Full	Préréglage renforçant la dynamique, avec un toucher du clavier allégé et des résonances de sustain et de cordes puissantes.
Dark	Préréglage durcissant les marteaux et augmentant le poids des touches du clavier pour produire un son obscur et lugubre.
Rich	Préréglage allégeant le poids des touches et augmentant les résonances de sustain et de cordes.
Historical	Préréglage adapté aux morceaux romantiques, de musique classique, avec un ton clair et ouvert.
User	Ce préréglage est sélectionné automatiquement lorsque l'un des préréglages ci-dessus est ajusté via l'écran Modifier.

MEMO

L'écran Modifier VPA permet d'ajuster individuellement différentes caractéristiques de piano, telles que la dureté des marteaux, le poids des touches, l'ajustement du son des pédales, etc.

Pour plus d'informations sur les paramètres individuels du VPA, veuillez vous référer au manuel en ligne.

<https://www2.kawai.co.jp/emi-web/ca901-docs/fr/>





Ambiance

Cette fonction peut être utilisée pour appliquer une ambiance au son actuel, afin de simuler différents environnements virtuels.

✓ CHECK

« Ambiance » ne s'affiche que lorsqu'un son « Rendering » est sélectionné dans Piano Variation.

Changer l'ambiance

1. Dans « Ambiance », appuyez sur le bouton [On/Off] pour activer/désactiver la simulation d'ambiance.
2. Dans la section Ambiance, appuyez sur les boutons   pour changer le type d'ambiance.

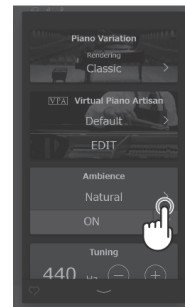
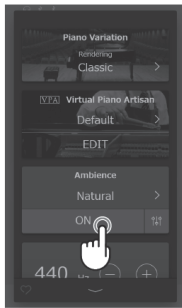

3. Dans la section Ambiance, appuyez sur le bouton  pour afficher le curseur  de contrôle de profondeur.

Faites glisser le curseur de contrôle de profondeur vers la droite/gauche pour augmenter/réduire la profondeur de la simulation d'ambiance.



Types d'ambiance

Type	Description
Natural	Simule l'ambiance d'un environnement naturel.
Small Room	Simule l'ambiance/la réverbération d'une petite pièce.
Medium Room	Simule l'ambiance/la réverbération d'une pièce de taille moyenne.
Large Room	Simule l'ambiance/la réverbération d'une grande pièce.
Mellow Lounge	Simule l'ambiance/la réverbération douce d'un salon.
Bright Lounge	Simule l'ambiance/la réverbération claire d'un salon.
Studio	Simule l'ambiance/la réverbération d'un studio d'enregistrement.
Wood Studio	Simule l'ambiance/la réverbération d'un studio d'enregistrement en bois.
Live Stage	Simule l'ambiance/la réverbération d'une scène de concert.
Echo	Simule l'ambiance/la réverbération d'une chambre d'écho.

Réverb

Cette fonction peut être utilisée pour appliquer de la réverbération au son actuel afin de simuler différents environnements virtuels.



✓ CHECK

« Reverb » s'affiche uniquement lorsqu'un son autre que « Rendering » est sélectionné dans Piano Variation.

Modifier la réverb

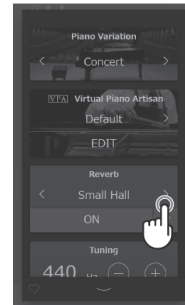
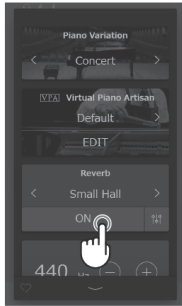
1. Dans « Reverb », appuyez sur le bouton [On/Off] pour activer/désactiver la réverb.
2. Dans la section « Reverb », appuyez sur les boutons   pour changer de type de réverb.



3. Dans la section « Reverb », appuyez sur le bouton  pour afficher le curseur  de contrôle de temps et de profondeur.

Faites glisser le curseur de temps  vers la droite/gauche pour augmenter/réduire la durée d'affaiblissement de la simulation de réverb.

Faites glisser le curseur de profondeur  vers la droite/gauche pour augmenter/réduire la profondeur de la simulation de la réverb.



Types de réverbe

Type	Description
Room	Simule la réverbe d'une petite salle de répétition.
Lounge	Simule la réverbe d'une salle pour piano.
Small Hall	Simule la réverbe d'une petite salle de concert.
Concert Hall	Simule la réverbe d'une salle de concert ou d'un théâtre.
Live Hall	Simule la réverbe d'une salle de concert ou d'une scène.
Cathedral	Simule la réverbe d'une grande cathédrale.

Effet

Cette fonction peut être utilisée pour appliquer des effets au son actuel afin de simuler différentes unités d'effet numériques et analogiques.

✓ CHECK

« Effect » s'affiche uniquement lorsqu'un autre son que « Rendering » est sélectionné dans l'onglet Sound.

Modifier l'effet

1. Dans « Effect », appuyez sur le bouton [On/Off] pour activer/désactiver l'effet.

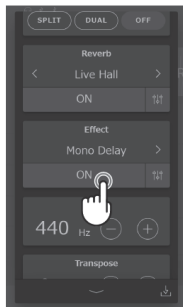

2. Dans la section « Effect », appuyez sur les boutons

> pour changer de type d'effet.

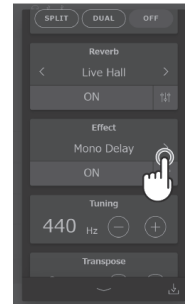

3. Dans la section « Effect », appuyez sur le bouton  pour afficher les paramètres supplémentaires de contrôle de l'effet sélectionné.

Faites glisser les différents curseurs  vers la droite/gauche pour changer les valeurs.

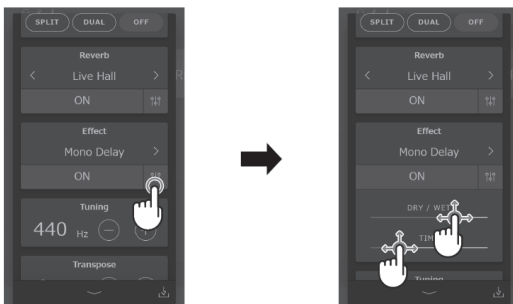

Types d'effet

Type	Description
Mono Delay	Applique un effet d'écho au son simultanément dans les deux enceintes.
PingPong Delay	Applique un effet d'écho « ping pong » au son, donnant l'impression qu'il « rebondit » de gauche à droite.
Triple Delay	Similaire au PingPong Delay, avec un écho central supplémentaire.
Chorus	Ajoute un version légèrement désaccordée du son par dessus l'original, enrichissant ainsi son caractère tonique.
Classic Chorus	Similaire au Chorus mais mieux adapté pour des sons de piano électrique vintage.
Ensemble	Applique un chœur à trois phases au son afin de l'enrichir.
Tremolo	Fait varier en continu le volume à une vitesse constante, ajoutant un effet de tremolo au son.
Classic Tremolo	Similaire au Tremolo mais mieux adapté pour des sons de piano électrique vintage.
Vibrato Tremolo	Similaire au Tremolo, avec un effet supplémentaire de vibrato.
Tremolo + Amp	Reproduit les changements de son créés par un amplificateur et un effet de tremolo.
Auto Pan	Alterne la sortie de son de gauche à droite dans le champ stéréo selon une onde sinusoïdale.
Classic Auto Pan	Similaire à l'Auto Pan mais mieux adapté pour des sons de piano électrique vintage.
Auto Pan + Amp	Reproduit les changements de son créés par un amplificateur et un effet Auto Pan.
Phaser	Applique une phase de changement cyclique au son, donnant l'impression que le son se déplace.
Classic Phaser	Similaire au Phaser mais mieux adapté pour des sons de piano électrique vintage.
Phaser + Auto Pan	Un effet Auto Pan ajouté à un effet Phaser.
Phaser + Amp	Reproduit les changements de son créés par un amplificateur et un effet Phaser.
Phaser + Chorus	Un effet Chorus ajouté à un effet Phaser.
Rotary 1	Simule le son d'une cabine Leslie, utilisée généralement pour des organes électriques vintage. La pédale douce (pédale de gauche) peut être utilisée pour alterner la vitesse.
Rotary 2	Un effet légèrement plus distendu que Rotary 1.
Rotary 3	Un effet encore plus distendu que Rotary 2.
Rotary 4	Un effet Chorus ajouté à l'effet Rotary 1.
Rotary 5	Un effet Chorus ajouté à l'effet Rotary 2.
Rotary 6	Un effet Chorus ajouté à l'effet Rotary 3.

Paramètres d'effet

Delay

- Dry / Wet : ajustez l'intensité de l'effet en déplaçant le curseur vers la droite.
- Time : ajustez l'intervalle de temps entre chaque décalage en déplaçant le curseur vers la droite.

Chorus / Ensemble

- Dry / Wet : ajustez l'intensité de l'effet en déplaçant le curseur vers la droite.
- Speed : augmentez la vitesse de variation en déplaçant le curseur vers la droite.

Classic Chorus

- Mono / Stereo : passez de l'effet Mono à Stéréo en déplaçant le curseur vers la droite.
- Speed : augmentez la vitesse de variation en déplaçant le curseur vers la droite.

Tremolo / Auto Pan / Phaser

- Sec / Résonant : ajustez l'intensité de l'effet en déplaçant le curseur vers la droite.
- Speed : augmentez la vitesse de variation en déplaçant le curseur vers la droite.

Rotary

- Accel. Speed : modifiez la vitesse d'accélération de lente à rapide en déplaçant le curseur vers la droite.
- Rotary Speed : ajustez la vitesse de la cabine Leslie en déplaçant le curseur vers la droite.

[Effect]+[Effect]

- Dry / Wet: ajustez l'intensité de l'effet en déplaçant le curseur vers la droite.

[Effect]+Amp

- Speed : augmentez la vitesse de variation en déplaçant le curseur vers la droite.

Accordage

Ajuste la fréquence d'accord générale du son actuel. Ce paramètre peut être utile pour harmoniser les la hauteur des notes en jouant avec un ensemble, un CD ou une autre source audio.

Modifier l'accordage

Appuyez sur les boutons [+] [-] pour modifier les valeurs dans « Tuning ». Les valeurs peuvent être augmentées de 0.5 Hz allant de 427 à 453 Hz.

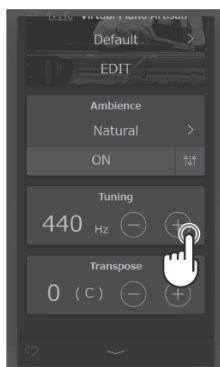

Transposer

Ajuste la tonalité générale du son actuel par étapes de demi-tons. Ce paramètre peut être utile pour jouer avec d'autres instruments accordés sur différentes clés.

Modifier la transposition

Appuyez sur les boutons [+] [-] pour changer la clé de « Transpose ». La clé peut être augmentée par demi-tons allant de -12 à 12.

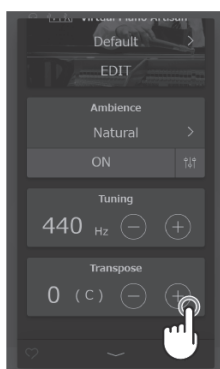

Gestion du son

Favoris

1. Appuyez sur le bouton  dans le coin inférieur gauche de l'écran. Le bouton couleur devient alors



2. Le son actuel est ajouté à la catégorie « FAVORITE » de l'onglet Sound.

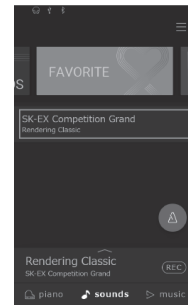

Appuyez de nouveau sur le bouton  pour supprimer le son de la catégorie « FAVORITE ».



CHECK

 n'est pas affiché lors de la modification des paramètres de son dans l'éditeur. Pour ajouter un son modifié à la catégorie « FAVORITE », enregistrez-le d'abord.

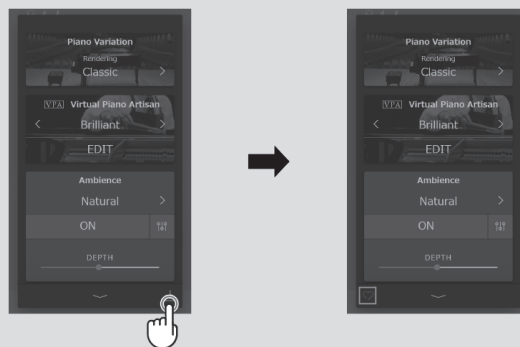
P.52 Enregistrement des sons de l'utilisateur



Enregistrement des sons de l'utilisateur

1. Lorsque les paramètres de son sont modifiés dans l'éditeur, le bouton  s'affiche dans le coin inférieur droit de l'écran.
2. Appuyez sur le bouton , puis saisissez le nom souhaité pour le son modifié.



3. Appuyez sur « Save » pour enregistrer le son nommé ou sur « Cancel » pour annuler. L'enregistrement ajoute les paramètres de son actuels à la catégorie « User » dans les sons de l'utilisateur.

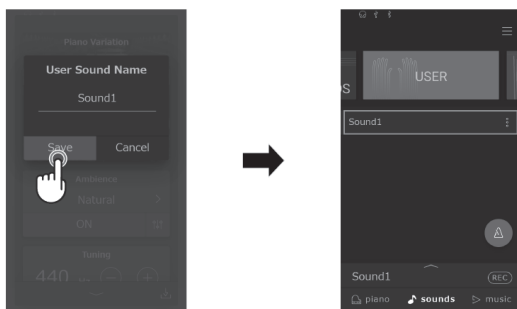

CHECK

Si les paramètres de son modifiés dans l'éditeur n'ont pas été enregistrés, « (Not saved sound) » apparaît dans la barre de sélection.

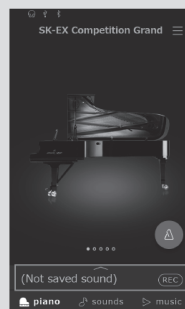

Renommer un son d'utilisateur

1. Appuyez sur le bouton  pour renommer le son.

2. Appuyez sur « Rename ».

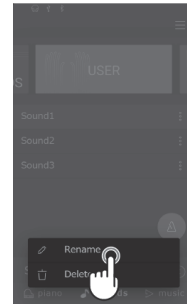
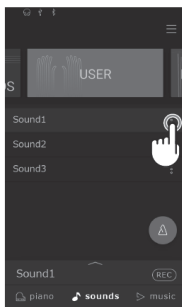

3. Modifier le nom puis appuyez sur « Save ». Le son d'utilisateur sera alors renommé.

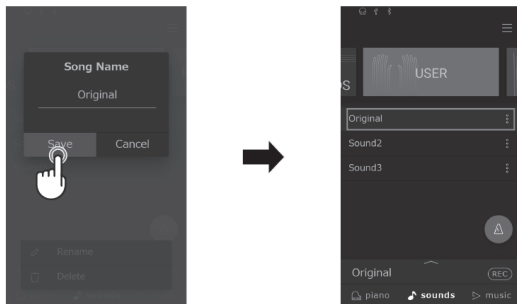

CHECK

Seuls les sons d'utilisateur peuvent être renommés. Les noms des sons préconfigurés ne peuvent pas être modifiés.

Supprimer des sons d'utilisateur

1. Appuyez sur le bouton  pour supprimer le son d'utilisateur.

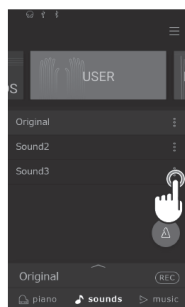

2. Appuyez sur « Delete Sound ».

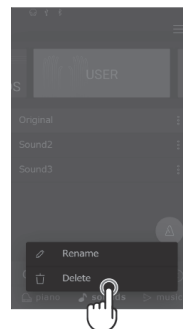

3. Appuyez sur « Delete ». Le son d'utilisateur sera alors supprimé.

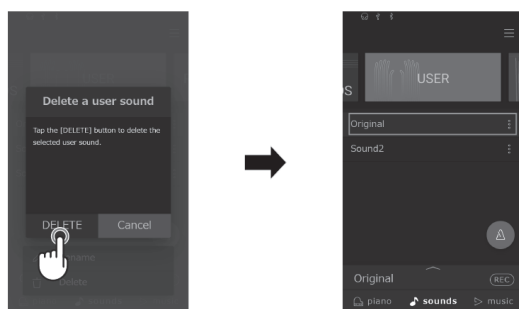

MEMO

- Seuls les sons d'utilisateur peuvent être supprimés. Les sons préconfigurés ne peuvent pas être supprimés.
- Les sons d'utilisateur peuvent être remis à zéro dans la catégorie User.

Pour en savoir plus sur la gestion des données de l'utilisateur, veuillez vous référer au manuel en ligne.
<https://www2.kawai.co.jp/emi-web/ca901-docs/fr/>



Dépannage

MEMO

Pour plus d'informations sur les paramètres avancés du VPA, les fonctions avancées du Music Player (Lesson, Concert Magic), les fonctions avancées de l'enregistreur et sur les menus et d'autres explications sur les opérations, veuillez vous référer au manuel en ligne.

<https://www2.kawai.co.jp/emi-web/ca901-docs/fr/>



Alimentation

L'appareil ne s'allume pas

Vérifiez que le câble d'alimentation est connecté correctement du côté de la prise et du côté de l'instrument. Il est peut-être connecté d'un côté et déconnecté de l'autre. Essayez de débrancher/rebrancher le câble d'alimentation.

P.13

1. Connecter le câble d'alimentation à l'instrument

L'appareil s'éteint subitement ou après une période d'inactivité

Vérifiez que la fonction « Auto Power Off » est désactivée.

L'écran s'éteint subitement

Si une durée a été définie pour l'arrêt automatique de l'affichage dans « Auto Display Off », l'écran s'éteint automatiquement à cette période. Appuyez sur l'écran pour le rallumer.

Son

Ce piano numérique tente de reproduire la riche variété de timbres d'un piano acoustique aussi précisément que possible. Cela inclut de nombreuses résonances, bruits, et d'autres caractéristiques subtiles qui contribuent à l'expérience générale du jeu au piano. Même si ces tonalités supplémentaires sont faites pour améliorer le réalisme de l'instrument, il est possible de réduire leur importance ou de désactiver tous ces effets grâce au menu avancé du VPA.

Aucun son n'est produit

- Vérifiez que le volume n'est pas sur la position la plus basse.
- Vérifiez qu'aucun casque (ou adaptateur pour casque) n'est branché dans les prises jacks PHONES.
- Vérifiez que « Local Control » est activé dans le menu des paramètres MIDI.

P.14

Volume et casque

Le son est déformé en lisant certains morceaux ou dans certains registres

Si le volume est augmenté, le son peut être déformé pour certains morceaux. Dans ce cas, baissez le volume avant de jouer de l'instrument.

Le volume est différent selon la touche jouée

Réglez le volume de la touche problématique grâce au paramètre « Key Volume » dans le menu des paramètres avancés du VPA.

Le son de certaines touches sonne faux

Réglez la fréquence d'accord de la note problématique grâce au paramètre « User Tuning » dans le menu des paramètres avancés du VPA.

Il y a un bruit ou un son métallique

Réglez le son grâce au paramètre Tone Control ou aux paramètres Fall-Back Noise ou Damper Noise dans le menu des paramètres avancés du VPA.

Le son semble étouffé/le son est strident

Réglez le son grâce au paramètre Tone Control ou aux paramètres Topboard, Touch Curve, ou Voicing dans le menu des paramètres avancés du VPA.

La pédale de sustain n'est pas relâchée mais le son des 18 notes les plus hautes sont maintenues

C'est complètement normal. Sur un piano acoustique, les touches des registres les plus hauts n'ont pas de feutre pour arrêter la vibration des cordes. Ce piano numérique reproduit fidèlement cette caractéristique en permettant au son des touches les plus hautes d'être maintenu sans appuyer sur la pédale de sustain.

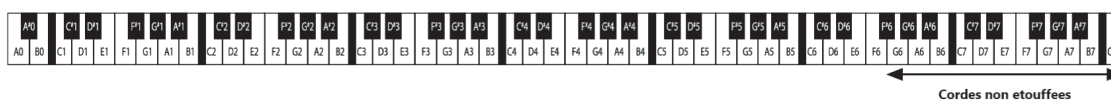

Cordes non étouffées

Pédales

Les pédales font du bruit lorsqu'on les actionne

Lorsque la pédale de sustain est actionnée, vous entendrez un son de corde produit lorsque le feutre est relevé, même sans jouer de note. Ce n'est pas un dysfonctionnement.

Les pédales ne fonctionnent pas

Vérifiez que le câble des pédales est bien connecté à l'instrument. Même s'il est connecté, débranchez puis rebranchez-le.

Le pédalier bouge lorsqu'on actionne une pédale

Vérifiez que la vis de support des pédales est bien positionnée.



Pédales

Connectivité

L'instrument ne parvient pas à se connecter à l'appareil intelligent/l'application via Bluetooth

- Vérifiez que la fonction Bluetooth de l'instrument est activée.
- MIDI Bluetooth doit être connecté depuis les paramètres de l'application et non depuis les paramètres Bluetooth de l'appareil intelligent.

La connexion à un appareil intelligent connecté est impossible

Si la connexion est perdue immédiatement, désactivez puis réactivez les paramètres Bluetooth puis réessayez.

Le nom de l'instrument n'apparaît pas sur l'appareil intelligent

L'instrument est peut-être connecté à un autre appareil. Utilisez « Bluetooth Audio Pairing » pour annuler le couplage de l'instrument.

Les données de performance des morceaux intégrés à l'instrument ne peuvent pas être transférées

Les données de performance pour les morceaux intégrés ne peuvent pas être exporté via MIDI Bluetooth.

Lecture de titre

Aucun son n'est produit lors de la lecture (MP3, WAV)

Vérifiez que le volume de l'enregistreur USB n'est pas sur la position la plus basse.

Les titres enregistrés sur clés USB ne peuvent pas être lus

Le titre peut être dans un format qui ne peut pas être lu. La vitesse de la clé USB utilisée est peut-être insuffisante. Essayez avec une autre clé USB compatible avec USB 2.0 Hi-Speed standard.

Le volume d'un fichier audio enregistré au format MP3/WAV est trop bas ou trop fort (déformé)

Réglez les paramètres de niveau d'enregistrement.

Des sons indésirables sont joués lors de la lecture SMF ou aucun son n'est produit lors de la lecture SMF

Cette machine n'est pas compatible avec le GM standard. Les données peuvent être lues avec un son différent de l'appareil GM ou peuvent ne pas être jouées selon le son, mais ce n'est pas un dysfonctionnement.

Fonctionnement

L'écran tactile ne fonctionne pas même si on le touche

Il y a peut-être des gouttes d'eau, de la condensation ou d'autres substances sur la surface de l'écran tactile.

Comment restaurer les paramètres d'usine de l'instrument ?



Pour remettre tous les paramètres de l'instrument tels qu'à la sortie d'usine:

Utilisez la fonction « Factory Reset » dans le menu User Data (Données de l'utilisateur).

Pour remettre le son tel qu'à la sortie d'usine :

Sélectionnez « SK-EX Competition Grand Piano | Rendering Classic ».

Pour remettre les paramètres ajustés tels qu'à la sortie d'usine :

 paramètres : Double-cliquez sur 
 [+] [-] paramètres de bouton : Double-cliquez sur la valeur ou l'objet

M E M O

Liste des sons

Piano

SK-EX Competition Grand Piano Rendering Classic
SK-EX Competition Grand Piano Rendering Brilliant
SK-EX Competition Grand Piano Rendering Romantic
SK-EX Competition Grand Piano Rendering Rich
SK-EX Competition Grand Piano Rendering Vintage
SK-EX Competition Grand Piano Concert
SK-EX Competition Grand Piano Jazz
SK-EX Competition Grand Piano Mellow
SK-EX Concert Grand Piano Rendering Classic
SK-EX Concert Grand Piano Rendering Brilliant
SK-EX Concert Grand Piano Rendering Romantic
SK-EX Concert Grand Piano Rendering Rich
SK-EX Concert Grand Piano Rendering Vintage
SK-EX Concert Grand Piano Concert
SK-EX Concert Grand Piano Jazz
SK-EX Concert Grand Piano Mellow
EX Concert Grand Piano Concert
EX Concert Grand Piano Mellow
EX Concert Grand Piano Standard
EX Concert Grand Piano Pop
EX Concert Grand Piano Bright
EX Concert Grand Piano New Age
EX Concert Grand Piano Modern
SK-5 Grand Piano Classic
SK-5 Grand Piano Jazz
SK-5 Grand Piano Pop
Upright Piano Classic
Upright Piano Boogie
Upright Piano Vintage
Upright Piano Honky Tonk

Electric Piano

Tine Electric Piano *
Reed Electric Piano
Modern Electric Piano
Electric Grand
Tine Electric Piano 2
Tine Electric Piano 3
Tine Electric Piano 4
Crystal Electric Piano
Modern Electric Piano 2
Modern Electric Piano 3
Clavi

Organ

Jazz Organ *
Blues Organ *
Ballad Organ
Gospel Organ
Drawbar Organ
Drawbar Organ 2
Drawbar Organ 3
Drawbar Organ 4

Church Organ

Church Organ
Diapason
Full Ensemble
Diapason Octave
Chiffy Tibia
Principal Octave
Principal Choir
Baroque
Soft Diapason
Soft Strings
Mellow Flutes
Medium Ensemble
Loud Ensemble
Bright Ensemble
Full Organ
Reed Ensemble

Harpsichord	
Harpsichord	*
Harpsichord Octave	*
Harpsichord 2	
Mallets	
Vibraphone	
Marimba	
Celesta	
Bell Split	
Strings	
Slow Strings	
String Pad	
Warm Strings	
String Ensemble	
Soft Orchestra	
Chamber Strings	
Harp	
Pizzicato Strings	
Vocal	
Choir	
Pop Ooh	
Pop Aah	
Choir 2	
Jazz Ensemble	
Pop Ensemble	
Slow Choir	
Breathy Choir	

Pad	
New Age Pad	
Square Pad	
Itopia	
Atmosphere	
Brightness	
New Age Pad 2	
Brass Pad	
Bowed Pad	
Bright Warm Pad	
Bass	
Wood Bass	
Electric Bass	*
Electric Bass 2	*
Fretless Bass	
Wood Bass & Ride	
Electric Bass & Ride	
Guitar	
Ballad Guitar	
Pick Nylon Guitar	
Finger Nylon Guitar	

 **CHECK**

- * : Copyright© PREMIEREngineeringInc.2018 PREMIERSOUNDFACTORY
- Les mots longs peuvent être indiqués par une abréviation sur l'écran.

Liste des rythmes de batterie

8 Beat

8 Beat 1

8 Beat 2

8 Beat 3

Pop 1

Pop 2

Pop 3

Pop 4

Pop 5

Pop 6

Ride Beat 1

Ride Beat 2

DancePop 1

Country Pop

Smooth Beat

Rim Beat

8 Beat Rock

Modern Rock 1

Modern Rock 2

Modern Rock 3

Modern Rock 4

Pop Rock

Ride Rock

Jazz Rock

Surf Rock

16 Beat

16 Beat

Indie Pop 1

Acid Jazz 1

Ride Beat 3

DancePop 2

DancePop 3

DancePop 4

DancePop 5

DancePop 6

DancePop 7

DancePop 8

Indie Pop 2

Cajun Rock

8 Beat Ballad

Pop Ballad 1

Pop Ballad 2

Pop Ballad 3

Rock Ballad 1

Rock Ballad 2

Slow Jam

6/8 R&B Ballad

Triplet Ballad 1

Triplet Ballad 2

16 Beat Ballad

16 Ballad 1

Dance Ballad 1

Dance Ballad 2

Dance Ballad 3

Electro Pop

16 Ballad 2

Mod Pop Ballad

16 Beat Dance

Dance 1

Dance 2

Dance 3

Disco

Techno 1

Techno 2

16 Beat Swing

16 Shuffle 1

16 Shuffle 2

16 Shuffle 3

Acid Jazz 2

Acid Jazz 3

New Jack Swing

Modern Dance

Indie Pop 3

8 Beat Swing

Swing Beat

Motown

Country 2 Beat

Boogie

Triplet

8 Shuffle 1

8 Shuffle 2

8 Shuffle 3

Dance Shuffle

Triplet 1

Triplet 2

Triplet Rock

Reggae

Jazz

H.H. Swing

Ride Swing

Fast 4 Beat

Afro Cuban

Jazz Bossa

Jazz Waltz

5/4 Swing

Latin / Traditional

H.H. Bossa Nova

Ride Bossa Nova

Beguine

Rhumba

Cha Cha

Mambo

Samba

Sala

Merenge

Tango

Habanera

Waltz

Ragtime

March

6/8 March

Liste de morceaux de démonstration de sons

Sound Name	Song Title/Composer
SK-EX Competition Grand Rendering	La Campanella/Liszt
SK-EX Concert Grand Rendering	Polonaise No.6 "Héroïque"/Chopin
SK-EX Competition Grand Jazz	Original/Kawai
SK-EX Concert Grand Mellow	Sonata No.30 Op.109 /Beethoven
EX Concert Grand Mellow	La Fille aux Cheveux de lin /Debussy
EX Concert Grand Standard	Petit chien/Chopin
EX Concert Grand Pop	Original/Kawai
EX Concert Grand Bright	Original/Kawai
EX Concert Grand New Age	Original/Kawai
EX Concert Grand Modern	Original/Kawai
SK-5 Grand Piano Classic	Lieder Ohne Worte No.18 "Duetto" /Mendelssohn
Upright Piano Classic	Nocturne No. 20 Op. posth. / Chopin
Tine Electric Piano	Original/Kawai
Modern Electric Piano	Original/Kawai
Modern Electric Piano /2	Original/Kawai
Jazz Organ	Original/Kawai
Blues Organ	Original/Kawai
Drawbar Organ	Original/Kawai
Church Organ	Chorale Prelude "Wachet auf, ruft uns die Stimme." /Bach
Diapason	Wohl mir, daß ich Jesum have /Bach
Full Ensemble	Original/Kawai

Sound Name	Song Title/Composer
Harpsichord	French Suite No.6/Bach
Harpsichord Octave	Prelude in Ab /Bach
Vibraphone	Original/Kawai
Clavi	Original/Kawai
Slow Strings	Original/Kawai
String Pad	Original/Kawai
String Ensemble	Le quattro stagioni La primavera / Vivaldi
Choir	Londonderry Air / Irish folk song
Choir 2	Original/Kawai
Jazz Ensemble	Original/Kawai
New Age Pad	Original/Kawai
Square Pad	Original/Kawai
Wood Bass	Original/Kawai
Electric Bass	Original/Kawai
Electric Bass 2	Original/Kawai
Wood Bass & Ride	Original/Kawai
Ballad Guitar	Original/Kawai
Pick Nylon Guitar	Original/Kawai

Connexion à d'autres appareils

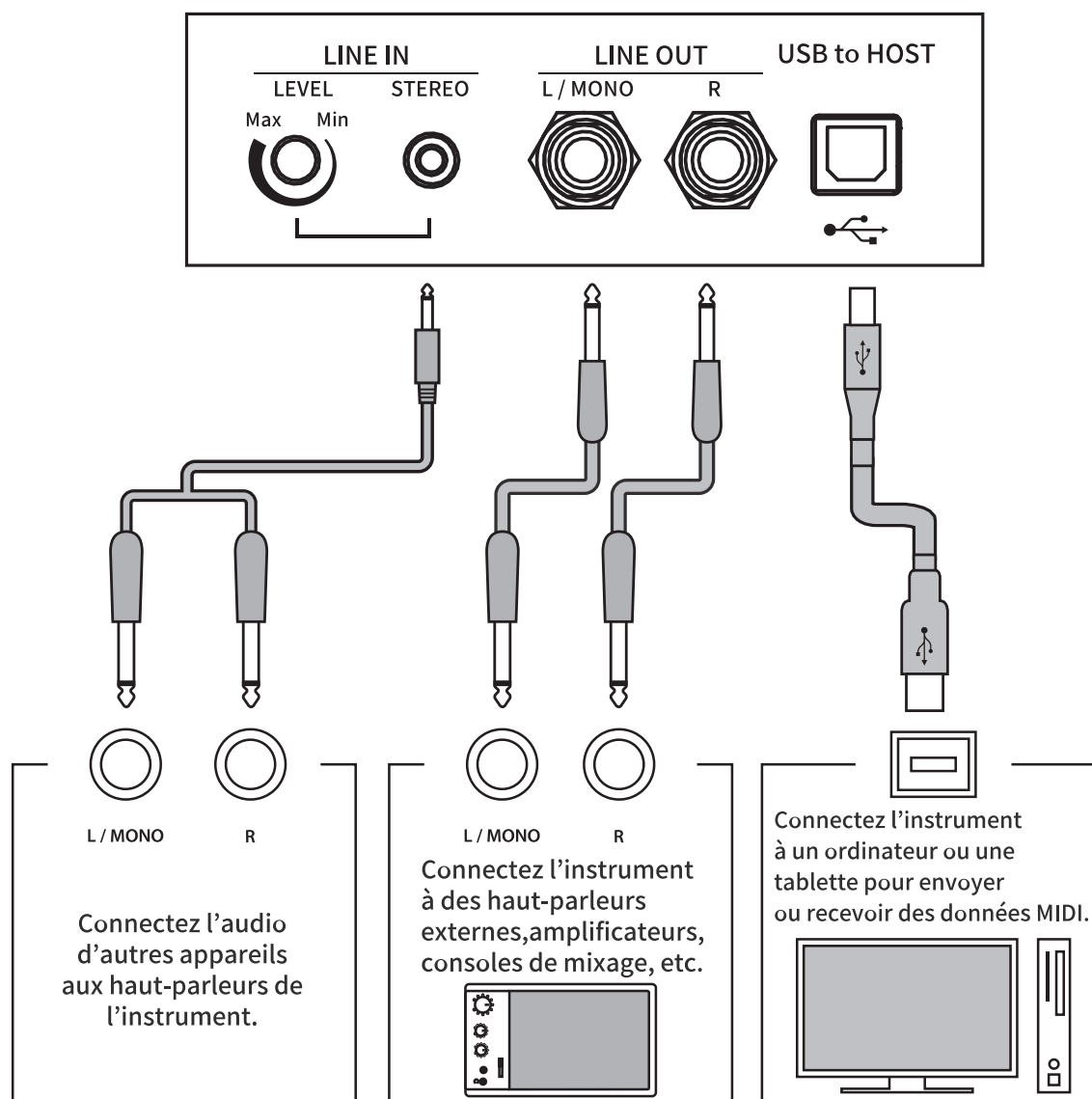

CHECK

- Éteignez le piano numérique avant de le connecter à d'autres appareils.
- Ne connectez pas les ports LINE IN et LINE OUT du piano numérique directement à un câble. Cela pourrait causer un effet Larsen et endommager le piano numérique.

Pilotes USB

Pour échanger des données entre ce piano numérique et un ordinateur via une connexion USB, le logiciel (pilote USB-MIDI) doit être installé dans l'ordinateur pour que le piano numérique fonctionne correctement. Sur les derniers systèmes d'exploitation, ce pilote s'installe automatiquement et aucun pilote supplémentaire n'est nécessaire.

Le pilote USB-MIDI à utiliser change selon le système d'exploitation de l'ordinateur. Pour en savoir plus, veuillez vous référer à la page du site web de Kawai Global : <https://www.kawai-global.com/usb>

Appareils intelligents

Ce produit prend en charge la connexion aux appareils intelligents et permet aux joueurs d'utiliser des applications conçues pour l'instrument.

Avant d'utiliser cette fonctionnalité, veuillez consulter les informations récentes sur les applications compatibles et l'environnement opérationnel, disponibles sur le site web de Kawai Global : <https://www.kawai-global.com/usb>

Remarques sur USB TO HOST

- Si MIDI Bluetooth et USB sont connectés en même temps, MIDI Bluetooth est prioritaire.
- Assurez-vous que le piano numérique est ÉTEINT avant de tenter de le connecter à un ordinateur avec un câble USB.
- Lorsque le piano numérique est connecté à un ordinateur via une connexion USB, il peut y avoir une courte latence avant le début de la communication.
- Si le piano numérique est connecté à un ordinateur via un hub USB et que les actions deviennent aléatoires ou instables, connectez le câble USB directement dans l'un des ports USB de l'ordinateur.
- La déconnexion soudaine du câble USB ou l'activation/désactivation du piano numérique lors d'une action peut provoquer l'instabilité du piano numérique ou des tâches de l'ordinateur dans les cas suivants :
 - lors de l'installation du pilote
 - lors du démarrage de l'ordinateur
 - lorsque les applications MIDI traitent des tâches
 - lors de la communication avec l'ordinateur
 - lorsque l'ordinateur est en mode économie d'énergie
- Si d'autres problèmes surviennent avec la communication MIDI USB lorsque l'instrument est connecté, veuillez consulter le manuel d'utilisation de votre ordinateur et vérifiez toutes les connexions et paramètres MIDI concernés dans le système d'exploitation de l'ordinateur.

Remarques sur le Bluetooth®

- De nombreux appareils utilisent la bande 2.4GHz dont se sert la fonction Bluetooth. Dans certains cas, la vitesse de communication ou la distance de communication peut diminuer, ou la communication peut être déconnectée à cause d'autres appareils.
- Ce piano numérique est toujours en attente de connexion Bluetooth. Si plusieurs appareils Bluetooth sont disponibles, faites attention à ne pas vous connecter à un autre appareil que celui souhaité.
- MIDI : conforme à Bluetooth (v5.0)/MIDI via Bluetooth Low Energy
- AUDIO : Bluetooth (compatible à la v5.1 A2DP)

Instructions d'assemblage

⚠ CAUTION

Nous recommandons d'être au moins deux personnes pour assembler ce piano numérique. Pour déplacer le piano numérique, soulevez-le horizontalement et prenez soin de ne pas vous coincer les mains ou les doigts, ni de le faire tomber sur vos pieds.

Composants fournis

Avant de commencer l'assemblage du piano numérique, assurez-vous de bien disposer de tous les composants. Vous aurez aussi besoin d'un tournevis cruciforme Phillips (non inclus) pour assembler cet instrument.

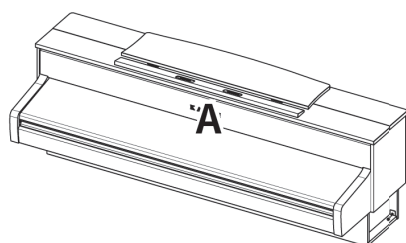

Unité principale



2 Panneaux latéraux
(gauche et droite)

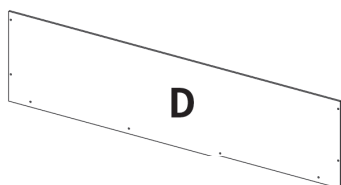

1 Panneau arrière



1 Pédalier
1 Régleur du pédalier

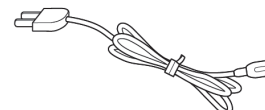

1 Câble d'alimentation

Ensemble de vis

- a** Vis (avec rondelle) x 4



- b** Vis taraudeuse (noire, 30 mm) x 4 *



- c** Vis taraudeuse (noire, 20 mm) x 4 *



- d** Vis taraudeuse (argentée, 16 mm) x 4



* **d** Les vis taraudeuses argent sont fournies séparément.

* Pour certaines couleurs de l'unité, des vis argent sont fournies à la place des vis noires.

Kit de support pour casque

Support pour casque



Vis de fixation
(4 x 14 mm) x 2



1. Fixer les panneaux latéraux (B et C) au pédalier (E)

- ① Détachez et tirez le câble de connexion des pédales se trouvant au bas du pédalier (E).
- ② Attachez les panneaux latéraux (B et C) au pédalier (E) grâce aux vis de montage temporaires situées à chaque extrémités du pédalier.
- ③ Assurez-vous que les panneaux latéraux (B et C) touchent le pédalier (E) de sorte qu'il n'y ait pas d'espace entre ces pièces puis serrez les vis de montage temporaires.
- ④ Insérez les quatre petites vis taraudeuses argentées **d** dans les trous restants, comme sur l'image, et fixez bien le pédalier aux panneaux latéraux gauche et droite.

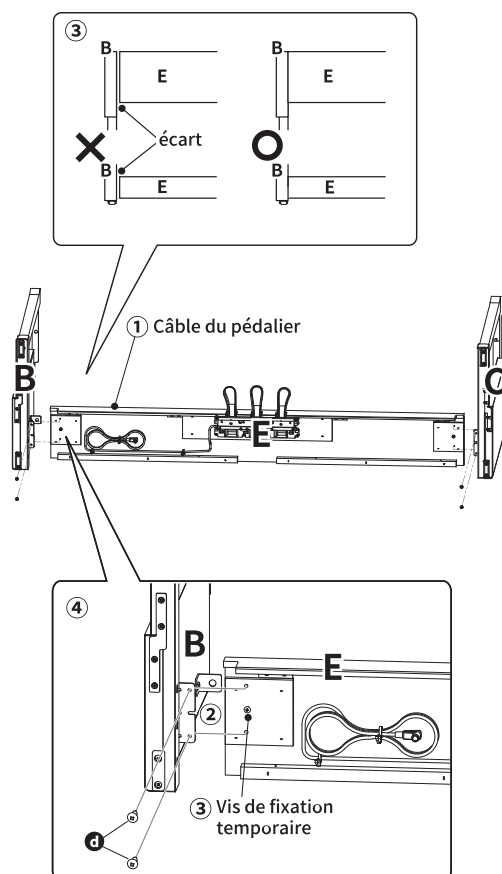

2. Fixer le panneau arrière (D)

- ① Mettez la structure du pédalier (E) et des panneaux latéraux (B et C) debout (à la verticale) sur le sol, comme montré dans l'illustration ci-dessous.
À présent, vérifiez qu'aucun éléments ou partition n'est sur le sol et que la vis de réglage est insérée dans le pédalier.
- ② Attachez sans trop serrer le panneau arrière (D) aux panneaux latéraux gauche et droit (B et C) avec les longues vis taraudeuses noires **b**.
- ③ Fixez le panneau arrière (D) au pédalier (E) grâce aux quatre petites vis taraudeuses noires **c**.
- ④ Terminez d'insérer jusqu'au bout les longues vis taraudeuses noires **c** pour que les panneaux latéraux gauche et droit (B et C) et le panneau arrière (D) soient alignés et qu'il n'y ait aucun espace entre eux.

CHECK

Selon la couleur de l'instrument, les vis noires peuvent être remplacées par des vis argentées.

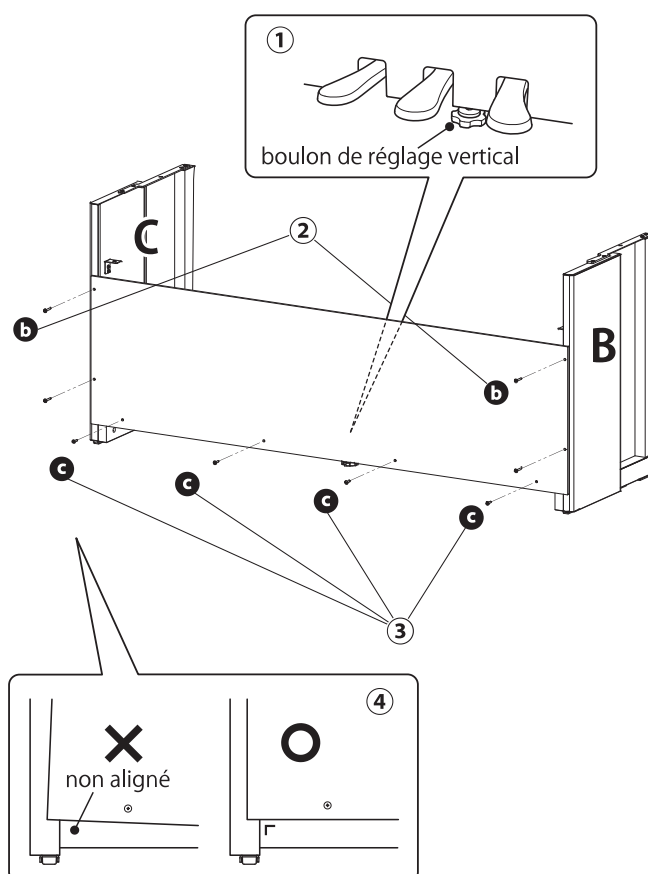

3. Monter l'unité principale (A) sur le meuble

① Soulevez l'unité principale (A) et disposez-la avec soin de sorte à ce que la surface supérieure des panneaux latéraux gauche et droit (B et C) soit visible du dessus.

② Déplacez l'unité principale (A) vers l'avant pour que les emplacements des vis au bas de l'unité soient alignés avec les attaches métalliques des panneaux latéraux gauche et droit (B et C). Si les emplacements des vis ne sont pas visibles, dévissez un peu les vis serrées dans l'étape 2-(4) puis réajustez-les.

⚠ CAUTION

En posant l'unité principale (A) sur le meuble, prenez soin de ne pas vous coincer les mains et les doigts.

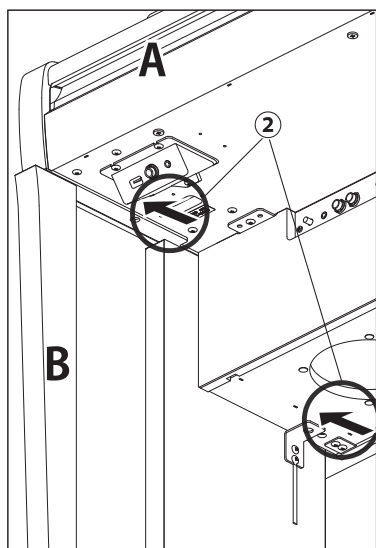
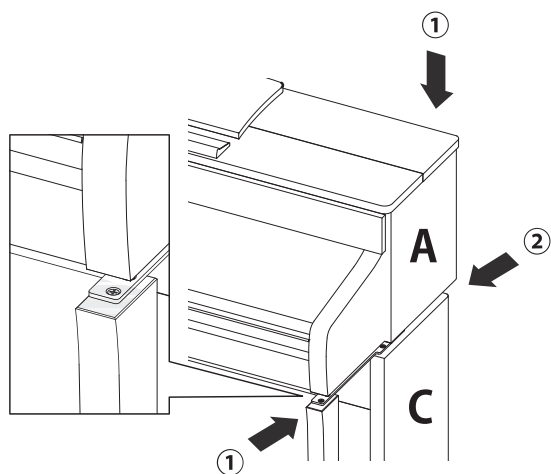

4. Fixer l'unité principale (A) sur le meuble

① Attachez sans trop serrer l'unité principale (A) au meuble avec quatre vis (à ressort) **a**.

② Vissez sans trop serrer **a**, puis déplacez l'unité principale (A) de sorte à ce que les quatre vis soient droites. Ensuite, ajustez l'unité principale (A) pour que les côtés dépassent de manière égale en regardant l'instrument de face.

③ Terminez d'enfoncer les vis **a** jusqu'à ce que le ressort soit comprimé.

⚠ CAUTION

Vissez fermement toutes les vis afin de garantir que l'unité principale (A) est bien fixée au meuble. Si l'unité principale (A) tombe du meuble, cela peut être très dangereux.

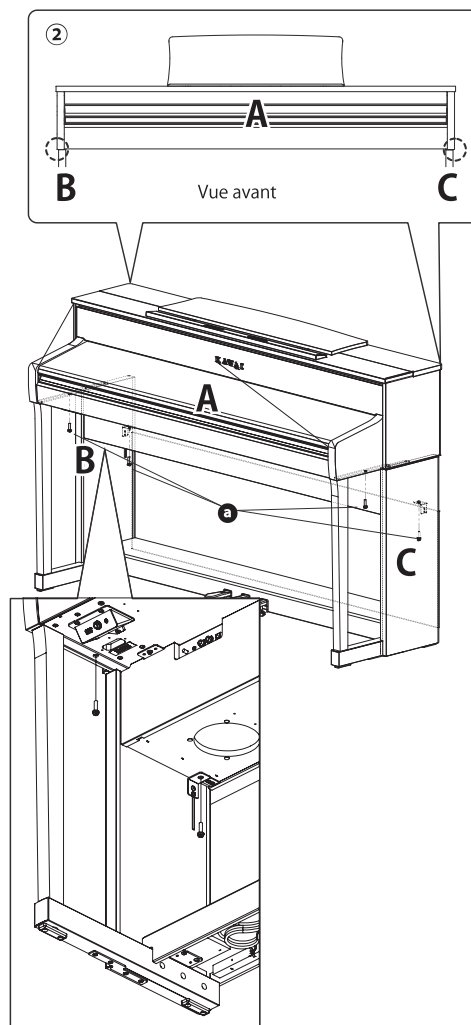

5. Connecter les câbles

- ① Faites passer le câble de connexion des pédales sortant du pédalier (E) par l'ouverture du panneau arrière (D) vers l'arrière de l'instrument et connectez-le à la prise PEDAL au bas de l'unité principale (A).
- ② Connectez le câble d'alimentation à la prise [AC INLET].
- ③ Utilisez les attaches des panneaux latéraux (B et C) pour que les câbles restent en place.

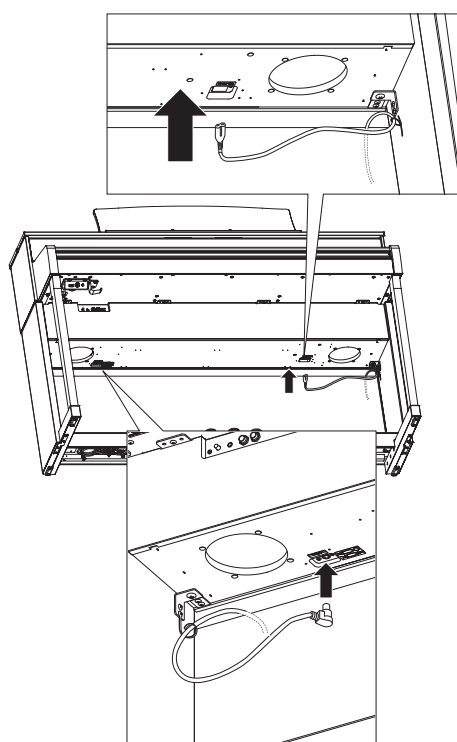

! CAUTION

Lorsque vous insérez le bout du câble des pédales dans la prise jack au bas de l'unité principale du piano numérique, assurez-vous que les broches sont alignées sur l'emplacement du jack, puis insérez complètement la prise dans le jack. Si vous l'insérez en forçant parce qu'elle n'est pas droite, les broches peuvent se plier ou se rompre.

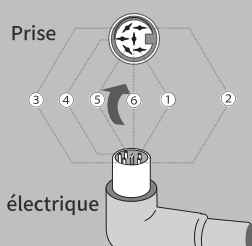

6. Fixer le support pour casque

Fixez le support pour casque en dessous de l'unité principale avec les deux vis d'installation fournies, tel qu'illustré ci-dessous.

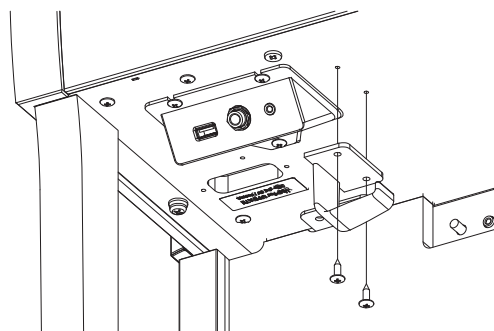

7. Ajuster la vis de support du pédalier

Tournez la vis de support du pédalier située à l'arrière du pédalier (E) dans le sens inverse des aiguilles d'une montre pour la faire sortir jusqu'à ce qu'elle touche le sol pour maintenir fermement les pédales en place. Selon votre matériel et l'état du sol, un bruit de friction peut survenir en actionnant la pédale. Le cas échéant, mettez du feutre ou un tapis entre le sol et la vis de support du pédalier.

! CAUTION

Si l'instrument est utilisé alors que la vis de support du pédalier ne touche pas le sol, ou qu'elle y est trop appuyée, le pédalier peut s'abîmer. Pour déplacer l'instrument, soulevez-le au lieu de le faire glisser.

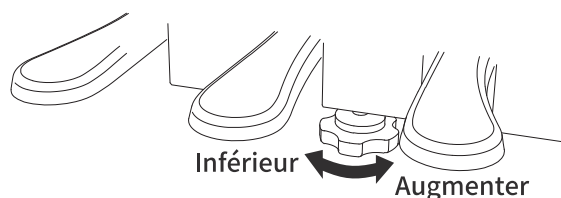

DÉCLARATION UE DE CONFORMITÉ

BG	ОПРОСТЕНА ЕС ДЕКЛАРАЦИЯ ЗА СЪОТВЕТСТВИЕ
Bulgarian	С настоящото Kawai Europa GmbH декларира, че този тип радиосъоръжение [CA901/CA701] е в съответствие с Директива 2014/53/ЕС. Цялостният текст на ЕС декларацията за съответствие може да се намери на следния интернет адрес:
ES	DECLARACIÓN UE DE CONFORMIDAD SIMPLIFICADA
Spanish	Por la presente, Kawai Europa GmbH declara que el tipo de equipo radioeléctrico [CA901/CA701] es conforme con la Directiva 2014/53/UE. El texto completo de la declaración UE de conformidad está disponible en la dirección Internet siguiente:
CS	ZJEDNODUŠENÉ EU PROHLÁŠENÍ O SHODĚ
Czech	Tímto Kawai Europa GmbH prohlašuje, že typ rádiového zařízení [CA901/CA701] je v souladu se směrnici 2014/53/EU. Úplné znění EU prohlášení o shodě je k dispozici na této internetové adrese:
DA	FORENKLET EU-OVERENSSTEMMELSEERKLÆRING
Danish	Hermed erklærer Kawai Europa GmbH, at radioudstyrstypen [CA901/CA701] er i overensstemmelse med direktiv 2014/53/EU. EU-overensstemmelseerklæringens fulde tekst kan findes på følgende internetadresse:
DE	VEREINFACHTE EU-KONFORMITÄTSERKLÄRUNG
German	Hiermit erklärt Kawai Europa GmbH, dass der Funkanlagentyp [CA901/CA701] der Richtlinie 2014/53/EU entspricht. Der vollständige Text der EU-Konformitätserklärung ist unter der folgenden Internetadresse verfügbar:
ET	LIHSTUSSTATUD ELI VASTAVUSDEKLARATSIOON
Estonian	Käesolevaga deklareerib Kawai Europa GmbH, et käesolev raadioseadme tüüp [CA901/CA701] vastab direktiivi 2014/53/EL nõuetele. ELi vastavusdeklaratsiooni täielik tekst on kättesaadav järgmisel internetiaadressil:
EL	ΑΠΛΟΥΣΤΕΥΜΕΝΗ ΔΗΛΩΣΗ ΣΥΜΜΟΡΦΩΣΗΣ ΕΕ
Greek	Με την παρούσα ο/η Kawai Europa GmbH, δηλώνει ότι ο ραδιοεξοπλισμός [CA901/CA701] πληροί την οδηγία 2014/53/ΕΕ. Το πλήρες κείμενο της δήλωσης συμμόρφωσης ΕΕ διατίθεται στην ακόλουθη ιστοσελίδα στο διαδίκτυο:
EN	SIMPLIFIED EU DECLARATION OF CONFORMITY
English	Hereby, Kawai Europa GmbH declares that the radio equipment type [CA901/CA701] is in compliance with Directive 2014/53/UE. The full text of the EU declaration of conformity is available at the following internet address:
FR	DECLARATION UE DE CONFORMITE SIMPLIFIEE
French	Le soussigné, Kawai Europa GmbH, déclare que l'équipement radioélectrique du type [CA901/CA701] est conforme à la directive 2014/53/UE. Le texte complet de la déclaration UE de conformité est disponible à l'adresse internet suivante:
HR	POJEDNOSTAVLJENA EU IZJAVA O SUKLADNOSTI
Croatian	Kawai Europa GmbH ovdime izjavljuje da je radijska oprema tipa [CA901/CA701] u skladu s Direktivom 2014/53/UE. Cjeloviti tekst EU izjave o sukladnosti dostupan je na sljedećoj internetskoj adresi:
IT	DICHIARAZIONE DI CONFORMITÀ UE SEMPLIFICATA
Italian	Il fabbricante, Kawai Europa GmbH, dichiara che il tipo di apparecchiatura radio [CA901/CA701] è conforme alla direttiva 2014/53/UE. Il testo completo della dichiarazione di conformità UE è disponibile al seguente indirizzo Internet:
LV	VIENKĀRŠOTA ES ATBILSTĪBAS DEKLARĀCIJA
Latvian	Ar šo Kawai Europa GmbH deklarē, ka radioiekārta [CA901/CA701] atbilst Direktīvai 2014/53/ES. Pilns ES atbilstības deklarācijas teksts ir pieejams šādā interneta vietnē:
LT	SUPAPRASTINTA ES ATITIKTIES DEKLARACIJA
Lithuanian	Aš, Kawai Europa GmbH, patvirtinu, kad radijo įrenginių tipas [CA901/CA701] atitinka Direktyvą 2014/53/ES. Visas ES atitikties deklaracijos tekstas prieinamas šiuo interneto adresu:
HU	EGYSZERŰSÍTETT EU-MEGFELELŐSÉGI NYILATKOZAT
Hungarian	Kawai Europa GmbH igazolja, hogy a [CA901/CA701] típusú rádióberendezés megfelel a 2014/53/EU irányelvnek. Az EU-megfelelőségi nyilatkozat teljes szövege elérhető a következő internetes címen:
MT	DIKJARAZZJONI SSIMPLIFIKATA TA' KONFORMITÀ TAL-UE
Maltese	B'dan, Kawai Europa GmbH, niddikjara li dan it-tip ta' tagħmir tar-radju [CA901/CA701] huwa konformi mad-Direttiva 2014/53/UE. It-test kollu tad-dikjarazzjoni ta' konformità tal-UE huwa disponibbli f'dan l-indirizz tal-Internet li ġejj:
NL	VEREENVOUDIGDE EU-CONFORMITEITSVERKLARING
Dutch	Hierbij verklaar ik, Kawai Europa GmbH, dat het type radioapparatuur [CA901/CA701] conform is met Richtlijn 2014/53/UE. De volledige tekst van de EU-conformiteitsverklaring kan worden geraadpleegd op het volgende internetadres:
PL	UPROSZCZONA DEKLARACJA ZGODNOŚCI UE
Polish	Kawai Europa GmbH niniejszym oświadcza, że typ urządzenia radiowego [CA901/CA701] jest zgodny z dyrektywą 2014/53/UE. Pełny tekst deklaracji zgodności UE jest dostępny pod następującym adresem internetowym:
PT	DECLARAÇÃO UE DE CONFORMIDADE SIMPLIFICADA
Portuguese	O(a) abaixo assinado(a) Kawai Europa GmbH declara que o presente tipo de equipamento de rádio [CA901/CA701] está em conformidade com a Diretiva 2014/53/UE. O texto integral da declaração de conformidade está disponível no seguinte endereço de Internet:
RO	DECLARAȚIA UE DE CONFORMITATE SIMPLIFICATĂ
Romanian	Prin prezenta, Kawai Europa GmbH declară că tipul de echipamente radio [CA901/CA701] este în conformitate cu Directiva 2014/53/UE. Textul integral al declarației UE de conformitate este disponibil la următoarea adresă internet:
SK	ZJEDNODUŠENÉ EÚ VYHLÁSENIE O ZHODE
Slovak	Kawai Europa GmbH týmto vyhlasuje, že rádiové zariadenie typu [CA901/CA701] je v súlade so smernicou 2014/53/EÚ. Úplné EÚ vyhlásenie o zhode je k dispozícii na tejto internetovej adrese:
SL	POENOSTAVLJENA IZJAVA EU O SKLADNOSTI
Slovenian	Kawai Europa GmbH potrjuje, da je tip radijske opreme [CA901/CA701] skladen z Direktivo 2014/53/UE. Celotno besedilo izjave EU o skladnosti je na voljo na naslednjem spletnem naslovu:
FI	YKSINKERTAISTETTU EU-VAATIMUSTENMUKAISUUSVAKUUTUS
Finnish	Kawai Europa GmbH vakuuttaa, että radiolaitetyyppi [CA901/CA701] on direktiivin 2014/53/EU mukainen. EU-vaatimustenmukaisuusvakuutuksen täysimittainen teksti on saatavilla seuraavassa
SV	FÖRENKLAD EÜ-FÖRSÄKRAN OM ÖVERENSSTÄMMELSE
Swedish	Härmed försäkrar Kawai Europa GmbH att denna typ av radioutrustning [CA901/CA701] överensstämmer med direktiv 2014/53/UE. Den fullständiga texten till EU-försäkran om överensstämmelse finns på följande webbadress:
https://www.kawai-global.com/usb	

Caratteristiche tecniche

	CA901	CA701
Tastiera	Meccanica Grand Feel III (GFIII), 88 tasti in legno	
Display	Pannello tattile LCD a colori da 5 pollici da 800x480 pixel	
Polifonia	Massimo 256 note (a seconda del suono selezionato)	
Suoni	106 suoni	
Metronomo	Battute: 1/4, 2/4, 3/4, 4/4, 5/4, 3/8, 6/8, 7/8, 9/8, 12/8 Ritmo: 100 tipi	
Registratore interno	Registratore per 10 brani: capacità di memoria di circa 90.000 note, formato interno	
Registratore USB	Riproduzione: mp3 (bit rate: da 8 kbps a 320 kbps, frequenza di campionamento: 44,1 kHz, 48 kHz, 32 kHz), Wav (44,1 kHz, 16 bit), SMF Registrazione: mp3 (bit rate: fisso 256 kbps, frequenza di campionamento: 44,1 kHz), Wav (44,1 kHz, 16 bit) Registrazione Line-In supportata	
Brani incorporati	578 volumi di brani Lesson, 140 esercizi per le dita, 39 brani demo, 204 o 218 brani musicali	
VPA	Touch Curve, Voicing, Damper Resonance, Damper Noise, String Resonance, Cabinet Resonance, Key-off Effect, Fall-Back Noise, Hammer Noise, Hammer Delay, Topboard Simulation, Decay Time, Release Time, Minimum Touch, Stretch Tuning, Temperament, Key Volume, Half-Pedal Adjust, Soft Pedal Depth	
Funzioni delle cuffie	Spatial Headphone Sound, Headphone Type, Headphone Volume	
Funzioni Bluetooth®	MIDI: Bluetooth (Ver. 5.0)/conforme alle caratteristiche Bluetooth Low Energy MIDI Audio: Bluetooth (supporta la versione 5.1 A2DP)	
Altre funzioni	Tuning, Transpose, Favorite, Save Sound, Damper Hold, Tone Control, Low Volume Balance, Speaker Volume, Speaker Character, Wall EQ (solo CA901), funzione impostazioni Bluetooth, funzione impostazioni MIDI, Screen Brightness, Display Size, Auto Display Off, Auto Power Off, Startup Screen, Startup Settings, Language, Factory Reset, modalità Dual/Split/4 Hands (tranne quando è selezionata la sorgente sonora SK-EX Rendering)	
Pedali	Pedale del forte (con supporto mezzo pedale), Pedale del piano (con supporto mezzo pedale), Pedale tonale	
Copritastiera	Tipo pianoforte verticale (con sistema Soft Fall)	Tipo scorrevole
Leggio	Tipo pianoforte verticale (posizione fissa)	Tipo pieghevole (angolazione regolabile: 6 livelli)
Prese	LINE IN (1/8" STEREO), LINE IN Level, LINE OUT (1/4" L/MONO, R), Cuffie x 2 (1/4", 1/8"), USB to Host, USB to Device, USB for UPDATE	
Potenza in uscita	50 W + 50 W + 35 W	55 W + 55 W
Altoparlanti	Altoparlante della scheda audio (8 x 12) cm x 2 (altoparlanti superiori con diffusori) 8 cm x 2 (altoparlanti anteriori) 5 cm x 2 (tweeter)	13 cm x 2 (woofer) (8 x 12) cm x 2 (altoparlanti superiori con diffusori) 5 cm x 2 (tweeter)
Consumo energetico	55 W	45 W
Dimensioni	1455 (L) x 475 (P) x 1010 (A) mm	1450 (L) x 495 (P) x 970 (A) mm
Peso	CA901: 82.5 kg CA901EP: 91.5 kg	CA701: 76.5 kg CA701EP: 80.0 kg

- La disponibilità della funzione Bluetooth dipende dal paese di destinazione.

KAWAI

THE FUTURE OF THE PIANO



Points de collecte sur www.quefairedemesdechets.fr
Privilégiez la réparation ou le don de votre appareil !

