

## Découvrez ce que vous pouvez faire avec le FP-30X

### Jouez du Piano

#### 🎵 Jouez avec différents sons

page 2

Cet instrument met une vaste gamme de sons (tones) à votre disposition. Vous êtes libre de sélectionner et d'utiliser ces sons.

#### 🎵 Jouez deux sons superposés (mode Dual)

page 2

Vous pouvez superposer deux sons sur une seule touche.

#### 🎵 Jouez différents sons avec votre main gauche et votre main droite (mode Split)

page 2

Vous pouvez diviser le clavier en section gauche et section droite, et sélectionner un son différent pour chaque zone.

### Fonctions pratiques

#### 🎵 Enregistrer vos interprétations

page 3

Vous pouvez enregistrer votre propre interprétation puis la lire pour la réécouter.

#### 🎵 Fonction Bluetooth

page 6

Vous pouvez utiliser l'application compatible **Bluetooth** « Piano Every Day » ou lire des fichiers audio depuis votre smartphone.

### Sommaire

<b>Guide d'utilisation facile (panneau avant)</b> .....	<b>2</b>
Sélection d'un son .....	2
Réglage du volume .....	2
Réglages pour chaque fonction (Function) .....	2
Lecture de différents sons avec les mains gauche et droite (Split) .....	2
Utilisation du métronome .....	3
Enregistrer votre interprétation .....	3
Lecture des morceaux internes .....	3
<b>Avant de jouer</b> .....	<b>4</b>
Installation du FP-30X sur un support .....	4
Connexion de l'équipement (prises Phones) .....	4
Fixation du pupitre .....	4
Connexion de l'équipement (panneau arrière) .....	5
Mise sous/hors tension .....	5
Mise hors tension automatique au terme d'un délai (Auto Off) .....	5
<b>Connecter le piano et un appareil mobile par Bluetooth</b> ...	<b>6</b>
Possibilités de cette fonctionnalité .....	6
Écouter de la musique via les haut-parleurs du piano .....	6
Utiliser le piano avec une application .....	7
<b>Opérations avancées</b> .....	<b>9</b>
Régler la brillance (Brilliance) .....	9
Régler la réverbération (Ambience) .....	9
Partage du clavier pour jouer à quatre mains (Twin Piano) .....	9

Fonctions de métronome pratiques .....	<b>9</b>
Transposer la hauteur de note par pas d'une octave (Octave Shift) ....	<b>10</b>
Effectuer un décompte avant la lecture ou l'enregistrement (Count-In) .....	<b>10</b>
Sortie du son à la fois sur des écouteurs et sur les haut-parleurs internes (sourdine automatique du haut-parleur) .....	<b>11</b>
Formater une clé USB .....	<b>11</b>
Mémoriser les réglages (Memory Backup) .....	<b>11</b>
Rétablir les paramètres d'usine (Factory Reset) .....	<b>11</b>
Réglages diverses fonctions (mode Function) .....	<b>12</b>

<b>Guide de dépannage</b> .....	<b>13</b>
---------------------------------	-----------

<b>Internal Song List</b> .....	<b>13</b>
---------------------------------	-----------

<b>CONSIGNES DE SÉCURITÉ</b> .....	<b>14</b>
------------------------------------	-----------

<b>REMARQUES IMPORTANTES</b> .....	<b>14</b>
------------------------------------	-----------

<b>Caractéristiques principales</b> .....	<b>15</b>
---	-----------

<b>Liste des opérations (combinaisons de boutons et de touches)</b> .....	<b>16</b>
---	-----------

## Télécharger les applications

iOS

Android

Téléchargez ces applications de smartphone/tablette et utilisez-les avec votre piano.

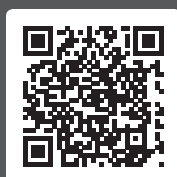

Cette application vous permet de télécharger des partitions musicales et des chansons d'exercice.



Cette application vous permet de personnaliser le son du piano à votre convenance.

Avant d'utiliser cet appareil, lisez attentivement les sections intitulées « CONSIGNES DE SÉCURITÉ » et « REMARQUES IMPORTANTES » (livret « CONSIGNES DE SÉCURITÉ » et Mode d'emploi (page 14)). Après lecture, conservez les documents, y compris ces sections, dans un endroit accessible pour pouvoir vous y reporter dès que nécessaire.

# Guide d'utilisation facile (panneau avant)

## Sélection d'un son

Maintenez enfoncé le bouton de sélection Tone et appuyez sur l'une des touches suivantes; le son change.

Sélection d'un Piano		Sélection d'un E. Piano		Sélection d'autres sons	
Piano		E.Piano		Other	
Maintenir enfoncé		Maintenir enfoncé		Maintenir enfoncé	
					A.Bass+Cymb
					AcousticBass
					Steel-str.Gt
					Nylon-str.Gt
					Comp'd JBass
					ChurchOrgan2
					Jazz Scat
					ChurchOrgan1
					Flip Pad
					Nason Flt 8'
					Trancy Synth
					Pipe Organ
					Super Saw
					Light Organ *
					Solina
					Lower Organ *
					Soft Pad
					Mellow Bars *
					JP8 Strings
					D50 StackPad
					Harpsi 8'+4'
					Full Stops *
					Harpsichord
					Gospel Spin *
					Choir Aahs 2
					Magical Piano
					Ballad Organ *
					Choir Aahs 1
					Ragtime Piano
					Combo Jz.Org *
					Super SynPad
					Rock Piano
					B.Organ Slow *
					OrchestraBr
					Bright Upright
					Celesta
					Harpiness
					Mellow Upright
					Vibraphone
					String Trio
					Upright Piano
					Clav.
					Orchestra
					Bright Piano
					80's FM EP
					SymphonicStr2
					Mellow Piano
					Phase EP Mix
					SymphonicStr1
					Ballad Piano
					Wurl'y 200
					Rich Strings
					Concert Piano
					1976SuitCase
					Epic Strings

## Superposition de deux sons (Dual)

En appuyant sur deux boutons Tone simultanément, vous pouvez superposer deux sons.

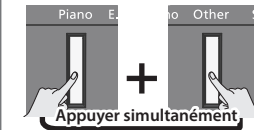

## Mix Balance

Vous pouvez ajuster l'équilibre du mixage des deux sons (cinq étapes, 0 = valeur par défaut).

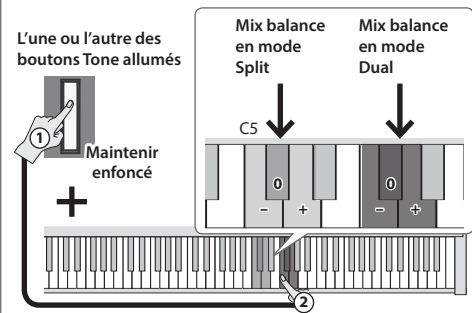

\* Vous pouvez changer la vitesse de l'effet rotatif en appuyant sur le bouton [E.Piano] lorsqu'un son d'orgue indiqué par le symbole (\*) est sélectionné.

## Mise sous/hors tension

Appuyez longuement sur le bouton [⏻].  
➔ « Mise sous/hors tension » (p. 5)

## Réglage du volume

Régalez le volume à l'aide des deux boutons Volume.  
Bouton Volume (droite) : Augmente le volume.  
Bouton Volume (gauche) : Diminue le volume.

- \* Le nombre de témoins allumés au-dessus des boutons Volume change en fonction du réglage de volume. Si tous les témoins sont allumés, le volume est à son maximum. Si tous les témoins sont éteints, il n'y a pas de son.
- \* Si vous maintenez enfoncé un bouton Volume, le volume change plus rapidement.

## Réglages pour chaque fonction (Function)

Pour effectuer les réglages des fonctions, maintenez enfoncé le bouton [Function] et jouez la touche correspondant au réglage que vous souhaitez effectuer. Vous pouvez effectuer les réglages de fonctions suivants.

➔ Pour plus de détails, voir « Fonctionnement avancé » (p. 9).

Fonction	Valeur
Fonction Auto off	Off, 10 minutes, 30 minutes, 240 minutes
Commutateur de haut-parleur	Off, Stand, Desk
Morceaux sur la clé USB	Lire, Sélectionner
Diapason	415,3 à 466,2 Hz (par pas de 0,1 Hz)
Touche du clavier	5 pas, fixe (FIX)
Brillance	3 pas
Ambiance	11 pas
Twinpiano	Pair, Individual
Transpose	-6 à +5
Canal de transmission MIDI	1 à 16
SMF Play Mode	Auto Select, Internal, External
Local control	On, Off
Input Volume	10 crans
Bluetooth	On, Off

\* En appuyant longuement sur le bouton [Function], vous pouvez commencer l'appariement avec un appareil **Bluetooth**.

## Lecture de différents sons avec les mains gauche et droite (Split)

Activez le bouton [Split]. Le clavier est divisé en sections gauche et droite, ce qui vous permet de jouer un son différent dans chaque section. Si vous maintenez le bouton [Split] enfoncé, le bouton Tone affecté à la section gauche s'allume.

\* Lors de l'utilisation de la fonction Split, l'effet de la pédale connectée à la prise Pedal 1 ou Pedal 2 s'applique uniquement au son de la partie droite.

## Permutation de sons (Split)

Permutation du son gauche	Tout en appuyant sur le bouton [SPLIT], maintenez enfoncé l'un des boutons Tone et appuyez sur une touche.
Permutation du son droit	Procédez comme dans la section « Sélection d'un son » ci-dessus.

## Modification du point de division du clavier (Split Point)

Maintenez le bouton [SPLIT] enfoncé et appuyez sur une touche (par défaut : F#3).

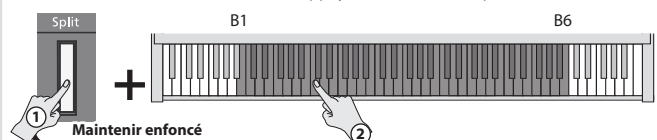

## Utilisation du métronome

Activez le bouton [Metronome] ; le métronome émet un son. Utilisez les boutons [SLOW] / [FAST] pour régler le tempo.

### Modification du nombre de battements

Maintenez le bouton [Metronome] enfoncé et appuyez sur les boutons [SLOW] / [FAST].

Vous pouvez choisir entre 0 (temps faibles uniquement), 2 (2 temps), 3 (3 temps), 4 (4 temps), 5 (5 temps), 6 (6 temps) ou 7 (7 temps).

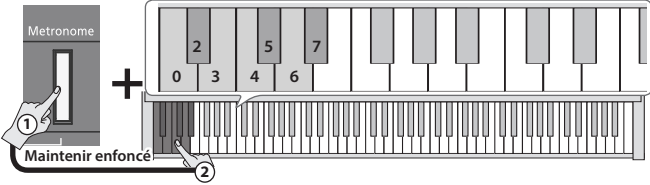

\* Choisissez « 0 » si vous voulez que le temps fort soit omis et que seuls les temps faibles soient joués.

### Spécification d'un tempo numérique

Vous pouvez également spécifier une valeur numérique pour le tempo (10 à 500) (valeur par défaut : 108).

**Exemple :** Pour entrer 120, maintenez le bouton [Metronome] enfoncé et appuyez sur les touches dans cet ordre : 1 → 2 → 0 → Enter.

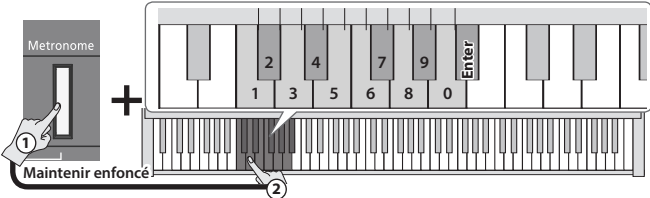

## Lecture des morceaux internes

Pour lire un morceau ou arrêter la lecture, appuyez sur le bouton [▶/■].

Vous pouvez sélectionner un morceau interne en maintenant le bouton [▶/■] enfoncé et en appuyant sur l'une des touches suivantes.

Pour des informations sur le nom des morceaux, reportez-vous à la « Liste des morceaux internes » (p. 13).

### Sélection d'un morceau interne

Appuyez sur la touche à l'extrémité droite. Tous les morceaux sont lus à la suite.

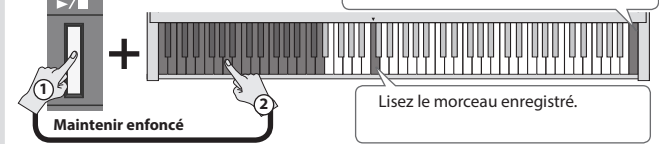

Lisez le morceau enregistré.

### Volume du morceau

Voici comment régler le volume du morceau (SMF/audio). (10 crans, valeur par défaut = 10).

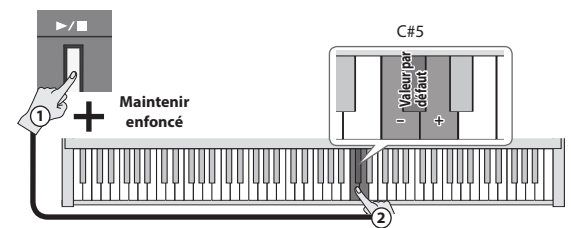

\* Vous ne pouvez pas régler l'équilibre du mixage des morceaux de démonstration.

\* Si le mode de lecture SMF (p. 12) est réglé sur « Auto-Select » ou « Internal », le volume de certaines parties n'est pas modifié par le volume du morceau. Si ce paramètre est réglé sur « External », le volume du morceau change le volume de toutes les parties.

## Écouter les morceaux de démonstration

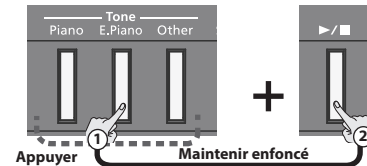

Appuyer sur un

Maintenir enfoncé

Vous pouvez écouter des morceaux de démonstration qui utilisent les sons de chaque bouton Tone (au total trois morceaux).

Appuyez sur le bouton [▶/■] pour arrêter.

\* L'utilisation de ces morceaux de démonstration à des fins autres que personnelles est interdite par la loi, sauf autorisation spéciale obtenue auprès du détenteur du copyright.

\* Aucune donnée pour les morceaux de démonstration n'est envoyée depuis le port USB Computer.

## Enregistrer votre interprétation

Voici comment enregistrer un morceau.

\* Avant de commencer, sélectionnez le son à enregistrer.

**1. Appuyez sur le bouton [●].**

\* Pour annuler l'enregistrement, appuyez à nouveau sur le bouton [●].

**2. Jouez au clavier pour lancer l'enregistrement.**

**3. Appuyez sur le bouton [▶/■] pour arrêter l'enregistrement.**

### Si vous souhaitez enregistrer avec le métronome

\* Avant de lancer l'enregistrement, activez le métronome et définissez le nombre de battements et le tempo.

Si vous appuyez sur le bouton [▶/■] à l'étape 2, l'enregistrement démarre après un décompte d'une mesure.

### Lecture du morceau enregistré

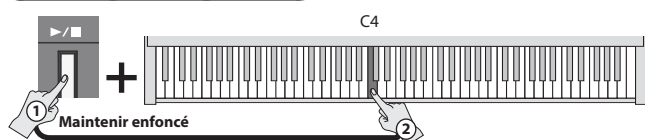

### Si vous souhaitez recommencer l'enregistrement

Redémarrez l'enregistrement à partir de l'étape 1.

## Sauvegarde du morceau enregistré sur une clé USB

\* Connectez votre clé USB avant de continuer.

Maintenez le bouton [Function] enfoncé et appuyez sur le bouton [▶/■].

Lorsque tous les boutons sont allumés, les données sont enregistrées (jusqu'à 99 morceaux).

### Lecture d'un morceau à partir d'une clé USB

Maintenez le bouton [▶/■] enfoncé et appuyez sur la touche « C#7 ».

Vous pouvez utiliser les deux touches adjacentes à la touche « C#7 » pour sélectionner un morceau sur la clé USB.

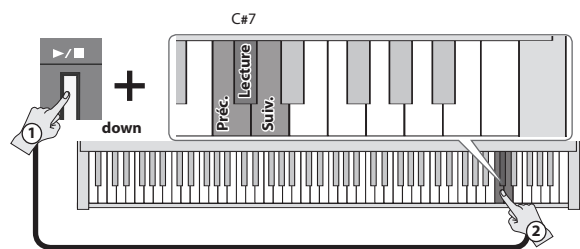

\* Vous pouvez également copier un fichier WAV ou MIDI depuis votre ordinateur sur une clé USB, puis le lire sur le FP-30X. Pour plus d'informations sur les formats pouvant être lus, reportez-vous à la section « Formats pouvant être lus à partir d'une clé USB » (p. 15).

# Avant de jouer

## Installation du FP-30X sur un support

Si vous souhaitez placer le FP-30X sur un support, utilisez le modèle Roland KSC-70 (voir le Mode d'emploi du KSC-70), KS-12, KS-20X ou KS-10Z.

\* Veillez à ne pas vous pincer les doigts lorsque vous installez le support.

### KS-12

Réglez la hauteur du support à la position la plus basse.



### KS-20X

Alignez l'avant du piano avec le centre du support

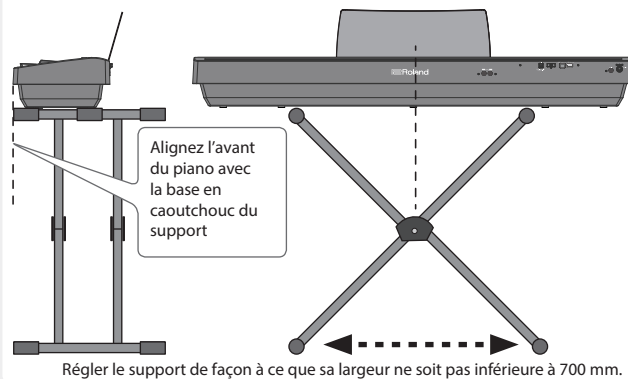

### KS-10Z

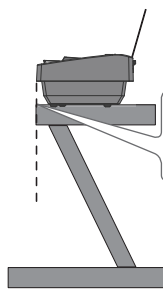

Alignez l'avant du piano avec la base en caoutchouc du support

#### REMARQUE

Pour des raisons de sécurité, ne pas utiliser le support dans sa position de réglage la plus haute.

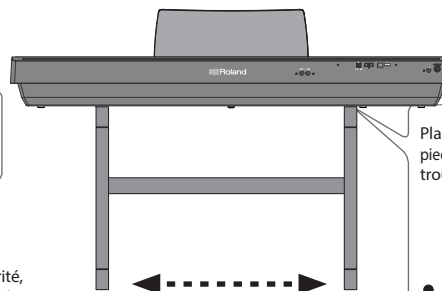

Placez le piano de manière à ce que ses pieds en caoutchouc à l'avant du piano se trouvent sur le côté interne du support

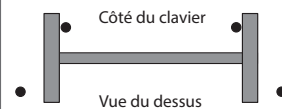

## Connexion de l'équipement (prises Phones)



### Prises casque 1/2

Vous pouvez brancher ici un casque stéréo. Le FP-30X étant équipé de deux prises casque, deux personnes peuvent utiliser un casque en même temps.

\* La prise d'écouteur à gauche peut recevoir une mini-prise stéréo, et la prise à droite une prise stéréo de 6,35 mm (1/4"). Utilisez la prise jack qui s'adapte à la fiche de votre casque d'écoute.



Casque

## Fixation du pupitre

1. Insérez le pupitre dans la fente située sur le dessus du piano.

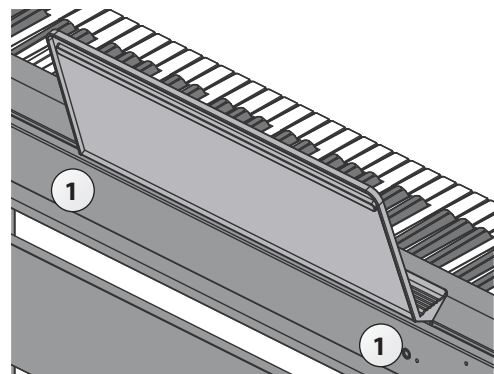

## Connexion de l'équipement (panneau arrière)

\* Pour éviter un dysfonctionnement ou une panne de l'équipement, veillez à toujours réduire le volume et à couper l'alimentation de tous les appareils avant de les connecter.

### Prise DC In

Branchez ici l'adaptateur secteur fourni.

Placez l'adaptateur secteur de manière à ce que le côté avec l'indicateur (voir illustration) soit vers le haut. Le témoin s'allume lorsque vous branchez l'adaptateur secteur à une prise secteur.

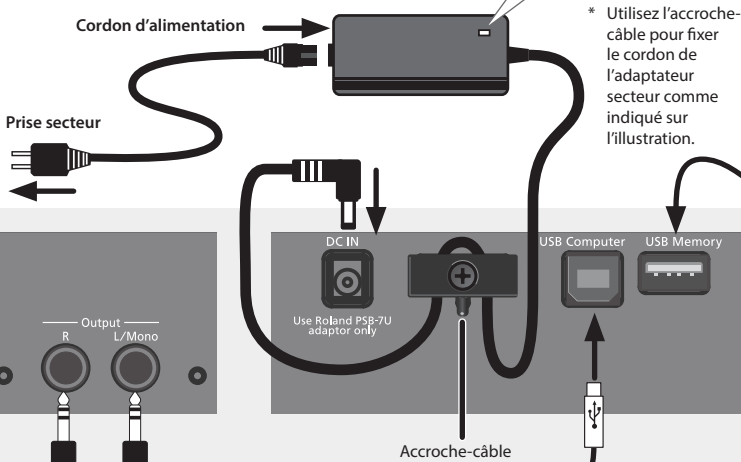

### Port USB Memory

Connectez ici une clé USB (vendue séparément).

Si une clé USB est connectée, vous pouvez lire ou enregistrer des morceaux.

\* Ne mettez pas l'instrument hors tension et ne débranchez pas la clé USB ou le cordon d'alimentation pendant que le témoin d'accès USB clignote.

\* En prenant soin de respecter la direction et l'orientation correctes, insérez la clé USB à fond dans le port. N'utilisez pas une force excessive.



### Haut-parleurs amplifiés

Vous pouvez connecter des haut-parleurs amplifiés et entendre le son du piano à travers eux.

\* Si le son est déformé lorsque des haut-parleurs externes sont connectés, diminuez légèrement le volume du FP-30X.



### Port USB Computer

Permet de connecter votre ordinateur via un câble USB (vendu séparément). Si vous avez connecté votre ordinateur, les données d'interprétation peuvent être transférées entre le piano et le logiciel de séquençage (vendu séparément) sur votre ordinateur, ce qui vous permet de produire ou d'éditer de la musique.



### Prise Pedal 1

Connectez la pédale forte fournie.



### Prise Pedal 2

Si vous connectez la pédale dédiée vendue séparément (KPD-70) au support dédié vendu séparément (KSC-70), connectez le câble du KPD-70 ici.

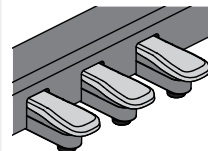

#### Pédale forte

Cette pédale est utilisée pour maintenir les notes ou non.

#### Pédale de soutien

Permet de prolonger les notes sur lesquelles vous appuyez lorsque cette pédale est enfoncée.

#### Pédale douce

Cette pédale adoucit le son.

\* Lorsque vous utilisez la pédale, veillez à ne pas vous coincer les doigts entre la partie mobile et le corps de l'appareil. Faites tout particulièrement attention si vous utilisez l'appareil en présence d'enfants.

### Mise sous/hors tension

Une fois que l'équipement est correctement connecté, suivez la procédure de mise sous tension décrite ci-après. Si vous n'allumez pas l'équipement dans le bon ordre, vous risquez de provoquer des dysfonctionnements ou une panne de l'équipement.

#### Mise sous tension

##### 1. Appuyez longuement sur le bouton [⏻] (Power) pour mettre l'appareil sous tension.

\* Cet appareil est équipé d'un circuit de protection. Un bref délai (quelques secondes) après la mise hors tension de l'appareil est nécessaire avant que ce dernier fonctionne correctement.

\* Avant la mise sous/hors tension, veillez toujours à régler le volume au minimum. Même si le volume est réglé au minimum, il se peut que vous entendiez du son en mettant l'appareil sous/hors tension. Ce phénomène est tout à fait normal et n'indique aucunement un dysfonctionnement.

#### Mise hors tension

##### 1. Maintenez le bouton [⏻] (Power) enfoncé pendant une seconde ou plus. L'appareil s'éteint.

\* Ne débranchez pas le cordon d'alimentation lorsque le bouton [⏻] (power) clignote.

### Mise hors tension automatique au terme d'un délai (Auto Off)

L'appareil s'éteindra automatiquement après une période prédéterminée suivant la dernière interprétation musicale ou la dernière utilisation des boutons ou commandes (fonction Auto Off).

Si vous ne souhaitez pas que l'appareil s'éteigne automatiquement, désactivez la fonction Auto Off. (Valeur par défaut : 240 min.)

\* Les réglages d'arrêt automatique sont automatiquement sauvegardés dans cet appareil.

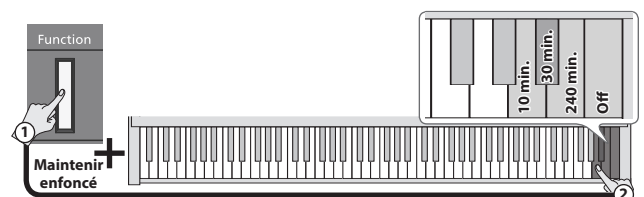

• Tous les réglages en cours de modification seront perdus lors de la mise hors tension. Si vous souhaitez conserver certains réglages, veillez à les enregistrer au préalable.

• Pour restaurer l'alimentation, mettez à nouveau l'appareil sous tension.

English

日本語

Deutsch

Français

Italiano

Español

Português

Nederlands

简体中文

# Connecter le piano et un appareil mobile par Bluetooth



## Possibilités de cette fonctionnalité

La fonctionnalité **Bluetooth** permet de connecter sans fil ce piano à un appareil mobile, par exemple un smartphone ou une tablette (appelé ci-après « appareil mobile »), et d'effectuer les opérations suivantes.

### → « Écouter de la musique via les haut-parleurs du piano »

p. 6

Vous pouvez lire les données musicales enregistrées sur votre appareil mobile et les écouter sans fil via les haut-parleurs du piano.

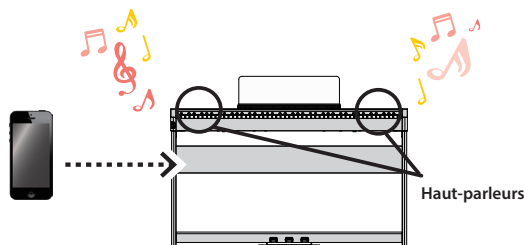

### → « Utiliser le piano avec une application »

p. 7

Vous pouvez installer des applications (comme « Piano Every Day » ou « Piano Designer » de Roland) sur votre appareil mobile et les utiliser avec le piano.

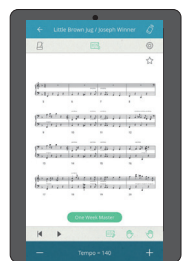

Application [Piano Every Day]



Application [Piano Designer]

## Écouter de la musique via les haut-parleurs du piano

Voici comment effectuer les réglages nécessaires pour que les données musicales enregistrées sur votre appareil mobile puissent être communiquées sans fil sur les haut-parleurs du piano.

- \* Une fois qu'un appareil mobile a été apparié avec ce piano, il n'est plus nécessaire de procéder à nouveau à l'appariement. Consultez « Connecter un appareil mobile déjà apparié » (p. 7).

## Effectuer les réglages initiaux (appariement)

Nous utilisons ici à titre d'exemple les réglages pour un iPad. Si vous utilisez un appareil Android, reportez-vous au Mode d'emploi de l'appareil mobile que vous utilisez.

1. Placez l'appareil mobile à connecter à proximité de cet instrument.
2. Maintenez enfoncée la touche [Fonction] pendant au moins cinq secondes.

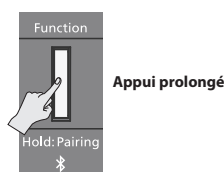

L'appariement commence.

3. Activez la fonction Bluetooth de l'appareil mobile.

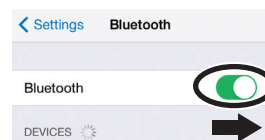

4. Appuyez sur « FP-30X Audio » qui s'affiche sur l'écran Bluetooth de votre appareil mobile.

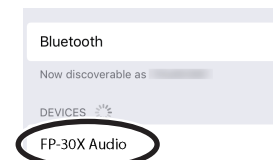

Le piano et l'appareil mobile sont maintenant appariés. Une fois l'appariement terminé, un écran de ce type s'affiche.

Appareil mobile	« FP-30X Audio » est ajouté dans le champ « My Devices »
Piano	Le bouton [Fonction] est allumé (en bleu)

Les réglages initiaux sont ainsi effectués.

## Appariement

Pour connecter sans fil le piano à votre appareil mobile, vous devez d'abord procéder à un « appariement » pour créer une connexion un-à-un entre le piano et votre appareil mobile.

Un « appariement » consiste à enregistrer (authentifier mutuellement) votre appareil mobile avec le piano.

Appariez votre appareil comme décrit dans la procédure pour chaque fonction.

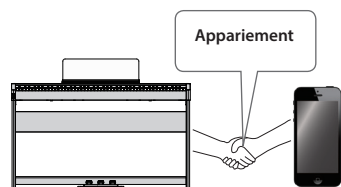

## Processus d'appariement

Vous devez effectuer un appariement séparé pour « écouter de la musique via les haut-parleurs du piano » et pour « utiliser le piano avec une application ». Notez que ces processus sont différents.

Écouter de la musique via les haut-parleurs du piano



Utiliser le piano avec une application



\* Si l'appariement échoue, reportez-vous à la section « Si l'appariement ne réussit pas » (p. 8).



## Connecter un appareil mobile déjà apparié

### 1. Activez la fonction Bluetooth de l'appareil mobile.

Le piano et l'appareil mobile sont connectés sans fil.

#### REMARQUE

Si vous n'avez pas réussi à établir une connexion à l'aide de la procédure ci-dessus, appuyez sur « FP-30X Audio » qui s'affiche sur l'écran d'appareils **Bluetooth** de l'appareil mobile.

## Lecture de données audio

Lorsque vous lisez des données musicales sur l'appareil mobile, le son est audible depuis les haut-parleurs du piano.

## Régler le volume de l'audio Bluetooth

En règle générale, vous ajusterez le volume sur votre appareil mobile. Si ce dernier ne fournit pas le réglage de volume souhaité, vous pouvez régler le volume comme suit.



### 1. Tout en maintenant le bouton [Function] enfoncé, appuyez sur les touches C1, C#1 ou D1 du clavier pour régler le volume.

Touche sur laquelle appuyer	Explication
C1	Réduit le volume de -1.
C#1	Règle le volume à la valeur par défaut (0).
D1	Augmente le volume de +1.
Plage de réglage	1 à 10 (par défaut : 7)

## Utiliser le piano avec une application

Voici comment opérer les réglages nécessaires pour que vous puissiez utiliser le piano avec une application installée sur votre appareil mobile.

## Applications que vous pouvez utiliser avec ce piano

Nom de l'application	Système d'exploitation pris en charge	Explication
 Piano Every Day	iOS Android	Cette application vous permet de télécharger des partitions électroniques, de pratiquer des morceaux comme s'il s'agissait d'un jeu, ou de conserver un enregistrement de vos exercices.
 Piano Designer	iOS Android	Cette application vous permet de personnaliser le son du piano à votre convenance. Elle fournit des fonctions de modification tactiles dans l'application pour les différents éléments du son.

- \* Vous pouvez télécharger (gratuitement) les applications sur l'App Store ou sur Google Play.
- \* Outre les possibilités susmentionnées, vous pouvez également utiliser des applications musicales (par exemple Garage Band) compatibles avec la norme MIDI **Bluetooth**.
- \* Les informations fournies ici au sujet des applications par Roland étaient à jour au moment de la publication de ce Mode d'emploi. Pour obtenir les informations les plus récentes, consultez le site Web de Roland.

## Réglages (appariement)

Vous pouvez effectuer des réglages permettant d'utiliser le piano avec une application installée sur votre appareil mobile. À titre d'exemple, nous décrivons la procédure d'utilisation avec un iPad avec l'application « Piano Every Day ».

- \* Si vous comptez « utiliser le piano avec une application », il n'est pas nécessaire d'effectuer des réglages sur le piano. Effectuez des opérations dans l'application pour l'apparier avec le piano.

### 1. Activez la fonction Bluetooth de l'appareil mobile.

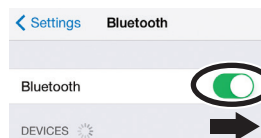

#### REMARQUE

Même si le champ « Devices » affiche le nom de l'appareil que vous utilisez (par exemple « FP-30X MIDI »), n'appuyez pas dessus.

### 2. Démarrez l'application que vous avez installée sur votre appareil mobile.

### 3. Appuyez sur le menu situé en bas à droite de l'écran de l'application, puis dans l'écran du menu, appuyez sur « Bluetooth ».

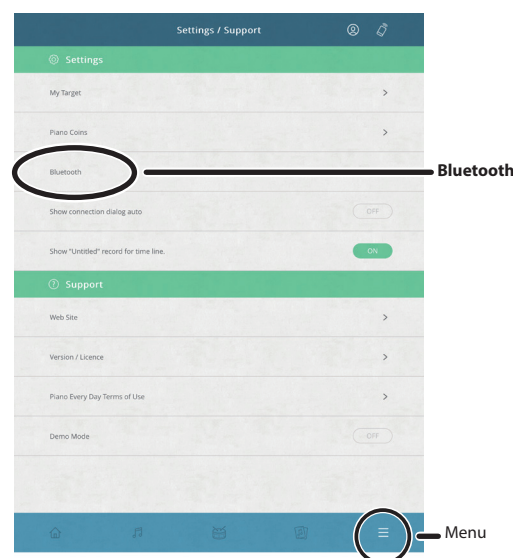

L'écran de votre appareil mobile affiche « FP-30X MIDI ».

### 4. Appuyez sur « FP-30X MIDI ».

Le piano et l'appareil mobile sont maintenant appariés. Une fois l'appariement terminé, un écran de ce type s'affiche.

Appareil mobile	« FP-30X MIDI » est ajouté dans le champ « My Devices »
Piano	Le bouton [Function] est allumé (en bleu)

Les réglages sont maintenant terminés.

English

日本語

Deutsch

Français

Italiano

Español

Português

Nederlands

简体中文

## Connecter le piano et un appareil mobile par Bluetooth

### Si l'appariement ne réussit pas

Si l'appariement n'aboutit pas dans « Utilisation du piano avec une application » (p. 7), essayez les étapes 1 à 4 ci-dessous.

#### 1 Assurez-vous que la fonction Bluetooth du piano est réglée sur « On ».

1. Tout en maintenant le bouton [Fonction] enfoncé, appuyez sur la touche A0 du clavier.  
La fonction Bluetooth du piano est activée.

#### 2 Quittez toutes les applications sur votre appareil mobile.

##### Fermer l'application

1. Double-cliquez sur le bouton de page d'accueil et balayez l'écran de l'application vers le haut.

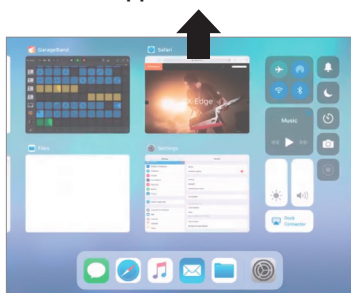

\* La façon de quitter une application peut varier en fonction de votre appareil mobile. Quittez les applications en utilisant la méthode qui convient à votre appareil mobile.

#### 3 Si l'appariement est déjà effectué, annulez l'appariement et désactivez la fonction Bluetooth.

##### Annulation de l'appariement

1. Sur l'écran de l'appareil mobile, appuyez sur le signe « i » à côté de « Connected », et appuyez sur « Forget This Device »

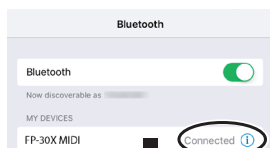

Forget This Device

2. Désactivez le commutateur Bluetooth.

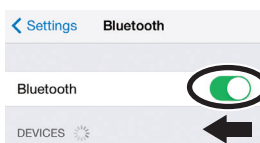

#### 4 Effectuez la procédure d'appariement de la p. 7 à partir de l'étape 1.

##### REMARQUE

Si la vérification de ces points ne résout pas le problème, consultez le site Web de support de Roland.

<https://www.roland.com/support/>

### Pour appairer votre appareil avec plusieurs pianos

Par exemple, si vous souhaitez appairer votre appareil mobile avec plusieurs pianos situés dans une école de musique, vous pouvez spécifier un identifiant **Bluetooth** pour chaque piano afin d'appairer votre appareil mobile avec les pianos souhaités.

\* Une fois ce réglage terminé, un numéro d'ID est ajouté à la fin du nom de l'appareil affiché sur l'appareil mobile (par exemple, FP-30X Audio1).

1. Éteignez le piano.
2. Tout en maintenant le bouton [Volume] (gauche) enfoncé, appuyez longuement sur le bouton [⏏].

Lorsque tous les voyants de volume clignotent, relâchez les touches. Le nombre de clignotements des voyants de volume indique l'ID **Bluetooth** actuellement spécifié.

Valeur	Indicateur de volume		
0	Allumé ●●●●●		
1	Allumé ●●●●●	Clignotement 1 fois ○●●●●	Retour au début
:	:		
9	Allumé ●●●●●	Clignotement 9 fois ○○●●●	Retour au début
10	Allumé ●●●●●	Clignotement 1 fois ●●○○○	Retour au début
11	Allumé ●●●●●	Clignotement 1 fois ●●○○○	Clignotement 1 fois ○●●●● Retour au début
:	:		
87	Allumé ●●●●●	Clignotement 8 fois ●●○○○	Clignotement 7 fois ○●●●● Retour au début

##### État du voyant de volume

● Éteint ○ Allumé ● Clignotant

3. Tout en maintenant le bouton [Fonction] enfoncé, utilisez le clavier pour spécifier l'ID Bluetooth.

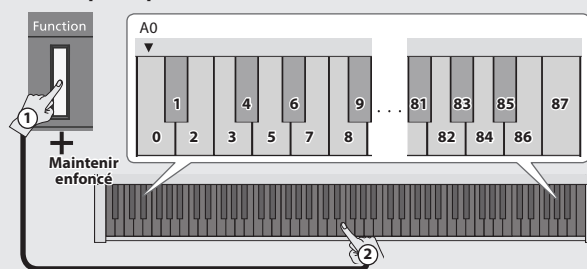

Valeur	Explication
0 à 87	Réglé sur « 0 » : « FP-30X Audio », « FP-30X MIDI » (valeur par défaut) Réglé sur « 1 » : « FP-30X Audio 1 » « FP-30X MIDI 1 »

Le clignotement des voyants Volume change en fonction de l'ID que vous spécifiez.

Vous pouvez également utiliser les boutons [Slow]/[Fast] pour modifier la valeur de l'ID **Bluetooth**.

4. Appuyez sur le bouton [Volume] (gauche) ou [Volume] (droite) pour terminer le réglage.

\* Si vous effectuez l'appariement dans un environnement comportant plusieurs pianos, nous vous recommandons de mettre sous tension l'appareil mobile et uniquement les pianos que vous souhaitez appairer (mettez hors tension les autres appareils).



# Opérations avancées

## Régler la brillance (Brilliance)

Pour régler la brillance du son (3 niveaux), procédez comme suit.

- Maintenez le bouton [Function] enfoncé et utilisez les touches F5, F#5 ou G5 du clavier pour régler la brillance.

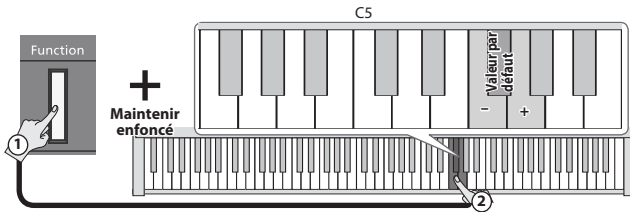

Touche sur laquelle appuyer	Explication
F5	Réduit la valeur de brillance de -1.
F#5	Règle la valeur de brillance à la valeur par défaut (0).
G5	Augmente la valeur de brillance de +1.
Plage de réglage	-1 à +1 (par défaut : 0)

## Régler la réverbération (Ambiance)

Vous pouvez régler la prépondérance de l'ambiance acoustique qui simule un concert dans une salle de concert.

- Maintenez le bouton [Function] enfoncé et utilisez les touches C5, C#5 ou D5 du clavier pour régler la prépondérance de l'ambiance.

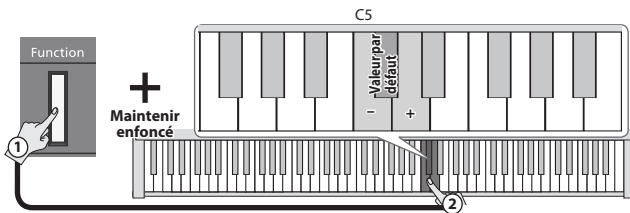

Touche sur laquelle appuyer	Explication
C5	Réduit la valeur de l'ambiance de -1.
C#5	Règle la valeur d'ambiance à la valeur par défaut (1).
D5	Augmente la valeur de l'ambiance de +1.
Plage de réglage	0 à 10 (par défaut : 1)

## Partage du clavier pour jouer à quatre mains (Twin Piano)

Vous pouvez diviser le clavier en zones gauche et droite permettant à deux personnes de jouer dans la même tessiture.

- Maintenez le bouton [Function] enfoncé et utilisez les touches G4, G#4 ou A4 du clavier pour régler le son du Twin Piano.

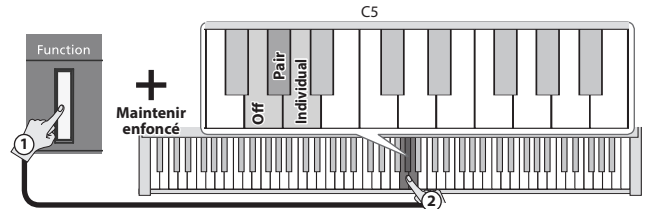

Le clavier est divisé en deux zones (gauche et droite) dotées chacune d'un do « central » en leur milieu.

Valeur	Explication
Off	Réglage de clavier identique à celui d'un piano acoustique classique.
Pair	Le son se fera entendre de la droite lorsque vous jouez vers la droite du clavier et de la gauche lorsque vous jouez vers la gauche.
Individual	Les notes jouées dans la section de droite ne sont audibles que depuis le haut-parleur droit et les notes jouées dans la section de gauche ne sont audibles que depuis le haut-parleur de gauche.

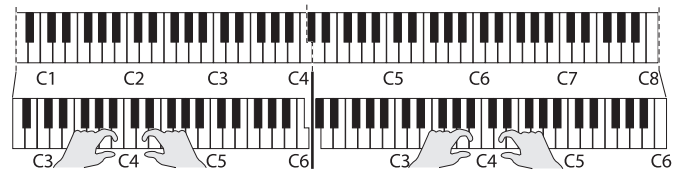

- Les sections gauche et droite utilisent le même son (Piano). La fonction Twin Piano est annulée lorsque vous appuyez sur l'un des boutons Tone.
- La pédale forte ne s'applique qu'à la partie droite.
- Lors de l'utilisation du KPD-70, la pédale douce fonctionne comme pédale forte pour la partie gauche et la pédale de soutien s'applique uniquement à la partie droite.

## Fonctions de métronome pratiques

### Réglage du volume du métronome

Vous pouvez régler le volume du métronome.

- Maintenez le bouton [Metronome] enfoncé et utilisez les touches C5, C#5 ou D5 du clavier pour régler le volume du métronome.

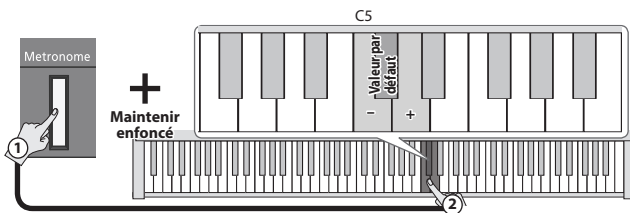

Touche sur laquelle appuyer	Explication
C5	Réduit le volume du métronome de -1.
C#5	Règle le volume du métronome à la valeur par défaut (5).
D5	Augmente le volume du métronome de +1.
Plage de réglage	1 à 10 (par défaut : 5)

### Modifier le son du métronome

Vous pouvez modifier le son du métronome.

- Maintenez le bouton [Metronome] enfoncé et utilisez les touches F5, F#5, G5 ou G#5 du clavier pour régler le son du métronome.

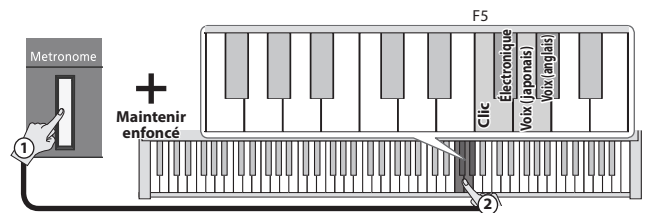

Valeur	Explication
Clic, électronique, voix (japonais), voix (anglais)	(valeur par défaut : clic)

#### REMARQUE

Si « 0 » est sélectionné comme signature temporelle et « Voix » comme tonalité du métronome, il est entendu à une cadence de 4/4.

English

日本語

Deutsch

Français

Italiano

Español

Português

Nederlands

简体中文

## Transposer la hauteur de note par pas d'une octave (Octave Shift)

En mode Dual Play (p. 2) ou Split Play (p. 2), vous pouvez modifier la hauteur de note de chaque son par pas d'une octave. Cette fonction s'appelle « Octave Shift ».

### Transposition d'octave en Dual Play

1. Réglez le piano en mode Dual Play et sélectionnez les sons. Les deux boutons Tone des sons sélectionnés sont allumés.
2. Parmi les deux boutons Tone allumés, maintenez enfoncé le bouton Tone de la zone dont vous voulez transposer l'octave et utilisez les touches C6, C#6 ou D6 du clavier pour spécifier la transposition de l'octave.

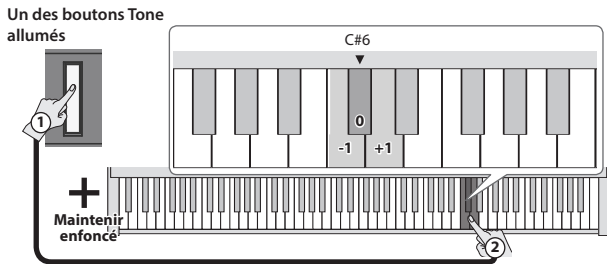

Touche sur laquelle appuyer	Explication
C6	Réduit la valeur de transposition d'octave de -1.
C#6	Règle la valeur de décalage d'octave à la valeur par défaut (0).
D6	Augmente la valeur de transposition d'octave de +1.
Plage de réglage	-3 à +3 (par défaut : 0)

### Transposition d'octave en mode Split Play

1. Mettez le piano en mode Split Play et sélectionnez les sons. Le bouton [Split] et le bouton Tone du son sélectionné pour la main droite sont allumés.
2. Maintenez enfoncé le bouton Tone allumé et utilisez les touches C6, C#6 ou D6 du clavier pour spécifier la transposition d'octave pour le son de main droite.

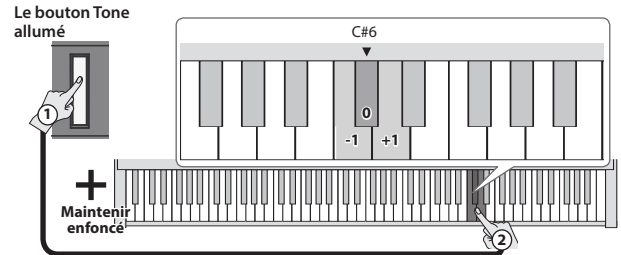

3. Maintenez enfoncés le bouton [Split] et le bouton Tone du son que vous voulez spécifier pour la main gauche et utilisez les touches C6, C#6, ou D6 du clavier pour spécifier la transposition d'octave pour le son de main gauche.

Le bouton [Split] et Tone que vous voulez spécifier pour la main gauche (dans cet exemple, Other)

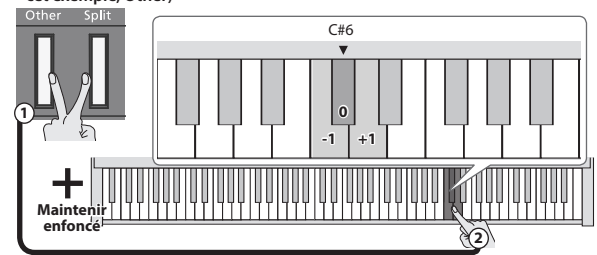

Touche sur laquelle appuyer	Explication
C6	Réduit la valeur de transposition d'octave de -1.
C#6	Règle la valeur de décalage d'octave à la valeur par défaut (0).
D6	Augmente la valeur de transposition d'octave de +1.
Plage de réglage	-3 à +3 (par défaut : 0)

## Effectuer un décompte avant la lecture ou l'enregistrement (Count-In)

Un compte à rebours qui retentit avant le début de la lecture ou de l'enregistrement d'un morceau s'appelle un « décompte »

### Effectuer un décompte avant la lecture de la chanson

Si un décompte au tempo du morceau est effectué avant le début de la lecture, il est plus facile de synchroniser votre propre interprétation avec le morceau.

1. Maintenez le bouton [Metronome] enfoncé et appuyez sur le bouton [▶/■].  
Après le décompte, la chanson est jouée.

### Effectuer un décompte avant l'enregistrement

\* A l'avance, faites sonner le métronome et réglez la signature temporelle et le tempo (p. 3).

1. Appuyez sur le bouton [●].
2. Appuyez sur le bouton [▶/■].

Après avoir entendu le décompte (une mesure par défaut), l'enregistrement commence.

#### REMARQUE

Si vous jouez du clavier au lieu d'appuyer sur le bouton [▶/■], l'enregistrement démarre immédiatement, sans décompte.

### Modification du nombre de mesures de décompte

Avec les réglages d'usine, la longueur du décompte est réglée sur une mesure, mais vous êtes libre de modifier le nombre de mesures.

1. Maintenez le bouton [▶/■] enfoncé et appuyez sur la touche C6 ou C#6 du clavier.

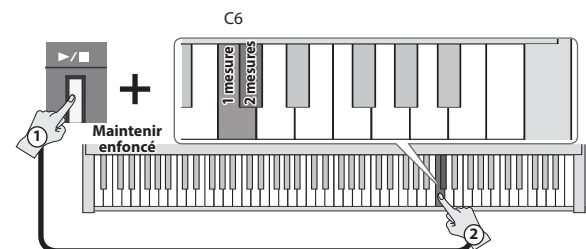

Touche sur laquelle appuyer	Explication
C6	Spécifie un décompte d'une mesure (par défaut).
C#6	Spécifie un décompte de deux mesures.

## Sortie du son à la fois sur des écouteurs et sur les haut-parleurs internes (sourdine automatique du haut-parleur)

Avec les réglages d'usine, le son n'est plus émis par le haut-parleur interne lorsque vous connectez un casque d'écoute à la prise Phones. Toutefois, vous pouvez modifier ce paramètre pour que le son soit émis à la fois par les écouteurs et par les haut-parleurs internes.

\* Si cette option est sur « Off », le son émis par le casque d'écoute aura un caractère différent.

1. Maintenez les boutons [Volume](gauche) et [Volume](droit) enfoncés et appuyez sur le bouton [Function].

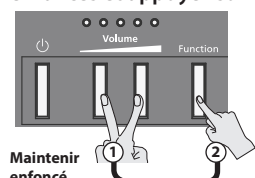

2. Appuyez sur le bouton [Function] pour enclencher le réglage.

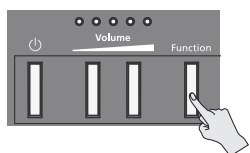

Lorsque le casque est connecté à la prise Phones	État du voyant de volume
<b>On</b> Le son n'est émis que par les écouteurs (valeur par défaut).	 Volume
<b>Off</b> Le son est émis aussi bien par les écouteurs que par les haut-parleurs internes	 Volume

3. Pour terminer l'opération, appuyez sur le bouton [Volume] (gauche) ou sur le bouton [Volume](droit).

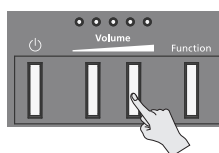

### État du voyant de volume

● Éteint    ○ Allumé    ◐ Clignotant

## Formater une clé USB

Avant d'utiliser une nouvelle clé USB avec le FP-30X pour la première fois, vous devez formater la clé USB.

### REMARQUE

- Le formatage efface toutes les données qui ont été enregistrées sur la clé USB.



1. Connectez la clé USB que vous souhaitez formater au port USB Memory.

2. Tout en maintenant enfoncé le bouton [●], mettez l'appareil sous tension. Maintenez le bouton [▶/■] enfoncé pendant au moins trois secondes.

Le bouton [▶/■] et le bouton [●] clignotent.

Si vous décidez d'annuler, appuyez sur le bouton [▶/■].

3. Pour exécuter le formatage, appuyez sur le bouton [●].

Lorsque tous les voyants LED sont allumés, l'opération est terminée.

4. Mettez l'appareil hors tension puis à nouveau sous tension.

## Mémoriser les réglages (Memory Backup)

Ce piano mémorise les réglages qui sont enregistrés automatiquement même si vous mettez l'instrument hors tension, puis à nouveau sous tension. Si vous activez le réglage « Memory Backup », les réglages enregistrés à l'aide de la fonction de sauvegarde mémoire sont également enregistrés. Les autres réglages reviennent à leurs valeurs par défaut lorsque vous mettez l'instrument hors tension, puis à nouveau sous tension.

1. Maintenez le bouton [Function] enfoncé et appuyez sur le bouton [●].

Le bouton [▶/■] et le bouton [●] clignotent.

Si vous décidez d'annuler, appuyez sur le bouton [▶/■].

2. Pour mémoriser les réglages, appuyez sur le bouton [●].

Lorsque tous les voyants LED sont allumés, l'opération est terminée.

### Réglages enregistrés par la fonction « Memory Backup »

Réglages mémorisés par la fonction Memory Backup	Page
Toucher du clavier	p. 12
Brillance	p. 9
Ambiance	p. 9
Diapason	p. 12
Commutateur de haut-parleur	p. 12
Speaker Auto Mute	p. 11
Metronome Volume	p. 9
Metronome Tone	p. 9
Mesures de décompte	p. 10

### Réglages qui sont enregistrés automatiquement

Sauvegarde automatique des réglages	Page
Bluetooth On/Off	p. 12
Input Volume	p. 12
Auto Off	p. 5

## Rétablir les paramètres d'usine (Factory Reset)

Cette section décrit comment restaurer tous les enregistrements et les réglages enregistrés en interne aux paramètres d'usine. Cette opération s'appelle « Factory Reset ».

### REMARQUE

Lorsque vous rétablissez les paramètres d'usine, tous les paramètres sont initialisés et le morceau que vous avez enregistré dans la mémoire interne est effacé.

1. Tout en maintenant enfoncé le bouton [Function], mettez l'appareil sous tension. Maintenez le bouton [Function] enfoncé pendant au moins trois secondes.

Le bouton [▶/■] et le bouton [●] clignotent.

Si vous décidez d'annuler, appuyez sur le bouton [▶/■].

2. Pour exécuter la fonction Factory Reset, appuyez sur le bouton [●].

Lorsque tous les voyants LED sont allumés, l'opération est terminée.

3. Mettez l'appareil hors tension puis à nouveau sous tension.

English

日本語

Deutsch

Français

Italiano

Español

Português

Nederlands

简体中文

## Réglages diverses fonctions (mode Function)



Pour effectuer les réglages des fonctions, maintenez enfoncé le bouton [Function] et appuyez sur la touche montrée sur l'illustration.

**+ Maintenir enfoncé ②**

C8	Off	<b>Fonction Auto Off (p. 5)</b>
	240 min. 30 min. 10 min.	
C7	Desk	<b>Commutateur de haut-parleur</b>
	Stand	
C7	+	<b>Morceaux sur la clé USB</b>
	Lecture	
C7	+	<b>Master Tuning</b>
	440,0 Hz	
C6	+	<b>Key Touch</b>
	Medium	
C6	+	<b>Brillance (p. 9)</b>
	Valeur par défaut	
C5	+	<b>Ambiance (p. 9)</b>
	Valeur par défaut	
C4	Individual	<b>Twinpiano (p. 9)</b>
	Pair	
C4	Off	<b>Transpose</b>
	+5 +4 +3 +2 +1 0 -1 -2 -3 -4 -5 -6	
C3	16	<b>Canal de transmission MIDI</b>
	15 14 13 12 11 10 9 8 7 6 5 4 3 2 1	
C2	External	<b>SMF Play Mode</b>
	Internal	
C1	Auto-Select	<b>Local Control</b>
	Off	
C1	+	<b>Input Volume</b>
	Valeur par défaut	
C1	Off	<b>Bluetooth (p. 6)</b>
	On	

### Modification des réglages internes des haut-parleurs (Speaker Switch)

Vous pouvez spécifier la manière dont les haut-parleurs internes sont entendus.

Réglage	Explication
Off	Le son n'est pas émis par les haut-parleurs internes, mais uniquement par les prises de sortie. Ce réglage est pratique lorsque vous utilisez le piano lors d'une interprétation en direct.
Stand (par défaut)	Le son est émis à la fois par les haut-parleurs internes et par les prises de sortie. Le caractère du son est ajusté de manière optimale pour le piano lorsqu'il est placé sur un support (Stand).
Desk	Le son est émis à la fois par les haut-parleurs internes et par les prises de sortie. Le caractère du son est ajusté de façon optimale pour le piano lorsqu'il est placé sur un bureau (Desk).

Même si ce paramètre est enclenché, le son n'est plus émis par le haut-parleur interne lorsque vous connectez un casque à la prise Phones. Si vous voulez que les haut-parleurs internes émettent un son même lorsque les écouteurs sont branchés, reportez-vous à la référence suivante (p. 11).

### Lecture de morceaux à partir d'une clé USB

Vous pouvez lire des morceaux depuis une clé USB ou changer de morceau.

### Faire correspondre le diapason avec celui d'autres instruments (Master Tuning)

Lorsque vous jouez avec d'autres instruments ou dans d'autres cas similaires, vous pouvez accorder la hauteur de son de référence en fonction d'un autre instrument. Le diapason est généralement déterminé par la hauteur de son de la note jouée lorsque vous appuyez sur la touche correspondant au La central.

Pour obtenir un son d'ensemble harmonieux avec un ou plusieurs instruments, il faut veiller à ce que la hauteur de son de référence de chaque instrument soit accordée en fonction de celle des autres instruments. L'accordage de tous les instruments sur une hauteur de son de référence est appelé « Master tuning » (diapason).

Vous devez accorder les instruments dans la plage de 415,3 Hz à 440,0 Hz (valeur par défaut) à 466,2 Hz (par pas de 0,1 Hz).

### Modification de la sensation de jeu du clavier (Key Touch)

Vous pouvez modifier la sensation de jeu du clavier.

Réglage	Explication
+2 : Super Heavy	Un réglage encore plus « dur » que « Heavy ».
+1 : Heavy	Il faut exercer une force plus importante qu'avec le réglage « Medium » pour jouer fortissimo (ff) si bien que le clavier semble plus dur.
0 : Medium	Règle le clavier sur le toucher standard.
-1 : Light	Vous pouvez jouer fortissimo (ff) en exerçant moins de force sur les touches que pour le réglage « Medium » si bien que le clavier semble plus léger.
-2 : Super Light	Un réglage encore plus léger que « Light ».
-3 : Fix	Le volume des notes ne change pas, quelle que soit la force exercée sur les touches.

### Transposer la clé du clavier (Transpose)

Vous pouvez utiliser la fonction Transpose (Transposition) afin de transposer le clavier en pas d'un demi-ton.

Par exemple, si un morceau est en E majeur, et que vous souhaitez le jouer en C majeur, définissez la fonction Transpose sur « +4 ».

Si vous jouez Do Mi Sol, vous entendrez Mi Sol# Si

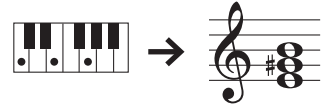

### Réglage du canal de transmission MIDI

Vous pouvez spécifier le canal de transmission MIDI de ce piano.

Le MIDI utilise seize canaux, de 1 à 16. En connectant ce piano à un autre appareil MIDI et en réglant les deux appareils sur le même canal MIDI, vous pouvez jouer des sons ou changer les sons sur cet appareil. Ce piano reçoit tous les canaux 1 à 16.

### Spécifier le mode de lecture des morceaux en fichiers SMF (SMF Play Mode)

Ce réglage permet de spécifier le son que vous jouez sur le clavier pendant la lecture d'un morceau. Vous utiliserez normalement le réglage « Auto Select ». Ceci détermine si le réglage le plus adapté pour le morceau interne ou pour les données externes est sélectionné lors de la lecture d'un morceau enregistré au format de fichier SMF.

La modification de ce paramètre n'affecte pas le caractère de son que vous jouez sur le clavier.

Réglage	Explication
External	Le son que vous jouez au clavier ne change pas lorsque vous lisez un morceau. Ce réglage est recommandé lorsque vous jouez des données externes, par exemple des données musicales disponibles dans le commerce. * Avec ce réglage, certains effets peuvent ne pas s'appliquer au son du morceau. Pour cette raison, le caractère du son pendant la lecture peut être différent de celui du son pendant l'enregistrement.
Internal	Lors de la lecture d'un morceau, le son que vous jouez au clavier devient le son enregistré dans le morceau. Ce réglage est recommandé lorsque vous lisez un morceau interne ou un morceau qui a été enregistré sur ce piano.
Auto-Select	Permet de changer automatiquement le mode de lecture SMF entre « Internal » ou « External », selon le morceau en cours de lecture.

### Éviter les notes doubles en cas d'utilisation avec un synthétiseur (Local Control)

Si vous avez branché un séquenceur MIDI, réglez ce paramètre sur « Local Off » (désactivé).

Comme la fonction Thru (transparence) de votre séquenceur est généralement activée, les notes jouées sur le clavier peuvent être produites en double ou coupées. Pour l'éviter, vous pouvez activer le réglage « Local Off » afin que le clavier et le générateur de son interne soient déconnectés.

### Réglage du volume audio Bluetooth/USB

Vous pouvez régler le volume du signal audio envoyé par Bluetooth ou le port USB de l'ordinateur.

Input Volume	1 à 10 (par défaut : 7)
--------------	-------------------------

### Réglage de la fonction Bluetooth

Réglage	Explication
On (par défaut), Off	Activez ou désactivez la fonction Bluetooth.

# Guide de dépannage

Problème	Cause/Remède
Tous les voyants LED autres que le bouton [⏻] (Power) clignotent	Un flux de courant excessif s'est produit au niveau du port USB Memory. Vérifiez s'il y a un problème avec la clé USB. Ensuite, mettez l'appareil hors tension puis à nouveau sous tension.
Même si vous utilisez le casque pour mettre le son en sourdine, un son sourd est produit lorsque vous jouez au clavier	Le clavier de ce piano est conçu pour simuler le mécanisme d'un piano acoustique. Même sur un piano acoustique, un son sourd est produit lorsque vous appuyez sur une touche. Ces types de son n'indiquent pas un dysfonctionnement.
L'instrument se met hors tension automatiquement	Avec les réglages d'usine, l'alimentation est automatiquement coupée après 240 minutes d'inactivité. Si vous préférez désactiver la mise hors tension automatique, désactivez le réglage « Auto Off » (p. 5). Dans certains cas, la lecture de données SMF ou WAV à un volume extrêmement élevé depuis une clé USB peut entraîner le déclenchement du circuit de protection et la mise hors tension de l'appareil. Dans ce cas, diminuez le volume.
Impossible de mettre l'instrument sous tension	L'adaptateur secteur est-il correctement connecté (p. 5) ?
La pédale ne fonctionne pas ou est « coincée »	La pédale est-elle correctement branchée ? Enfoncez fermement le cordon dans la prise Pedal (p. 5).
Pas de son/ L'instrument ne produit aucun son lorsque vous lisez un morceau	Avez-vous baissé le volume de l'appareil ? Avez-vous branché un casque ? Les haut-parleurs ne produisent aucun son si un casque est branché aux prises Phones (p. 4) (p. 11). Avez-vous effectué des réglages de transposition (p. 12) ?
La hauteur de son du clavier ou du morceau est incorrecte	Le diapason est-il correctement réglé (p. 12) ? Les notes d'un piano sont accordées à l'aide d'une méthode unique (accordage élargi), qui donne une hauteur de son légèrement plus élevée aux notes de gamme supérieure et une hauteur de son légèrement plus basse aux notes de gamme inférieure. Pour cette raison, la hauteur de son perçue peut paraître incorrecte, mais il s'agit du son qu'un piano acoustique est censé produire.

Problème	Cause/Remède
Les notes résonnent deux fois lorsque vous jouez sur le clavier	L'instrument est-il en mode de superposition (p. 2) ?
Le son des notes les plus aiguës change subitement à partir d'une certaine touche	Sur un piano acoustique, les notes de l'octave et demi la plus haute sont maintenues, indépendamment de la pédale forte. Ces notes ont aussi un timbre légèrement différent. L'instrument simule fidèlement cette caractéristique d'un piano acoustique. Sur cet instrument, la plage de notes qui n'est pas affectée par la pédale forte change en fonction du réglage de transposition.
Un signal très aigu est audible	<b>Si vous l'entendez avec le casque :</b> Les sons de piano aigus et brillants contiennent des hautes fréquences pouvant évoquer une sonnerie métallique. Ce phénomène reproduit fidèlement les caractéristiques d'un piano et n'est pas un dysfonctionnement. Cette sonnerie est accentuée par l'application d'une forte ambiance. Vous pouvez donc l'atténuer en diminuant l'ambiance (p. 9). <b>Si vous ne l'entendez pas avec le casque :</b> Elle doit être due à d'autres causes (comme des résonances au sein de l'instrument). Contactez votre revendeur ou le centre de maintenance Roland le plus proche.
Les notes sonnent faux ou bourdonnent	Si vous réglez le volume au maximum, il peut y avoir de la distorsion selon la façon dont vous jouez. Dans ce cas, diminuez le volume. Si vous ne l'entendez pas avec le casque : Quand vous jouez à volume élevé, cela peut faire résonner des enceintes ou d'autres objets à proximité de l'instrument. Les lampes fluorescentes ou des portes vitrées peuvent également entrer en résonance. Ce phénomène est d'autant plus probable que les notes sont graves et le volume élevé. Pour diminuer ce type de résonance, prenez les mesures suivantes : <ul style="list-style-type: none"> <li>Placez cet appareil à une distance de 30 cm des murs ou d'autres surfaces.</li> <li>Diminuez le volume.</li> <li>Éloignez-vous des objets entrant en résonance.</li> </ul> <b>Si vous l'entendez avec le casque :</b> Il doit y avoir une autre cause. Contactez votre revendeur ou le centre de maintenance Roland le plus proche.

# Internal Song List

No.	Song Name	Composer	Key
1	Elevations	* Original	A0
2	Reflection	* Original	A#0
3	Fly day	* marasy	B0
4	Barcarolle	* Fryderyk Franciszek Chopin	C1
5	Zhavoronok	* "Mikhail Ivanovich Glinka, Arranged by Mily Alexeyevich Balakirev"	C#1
6	Valse, op.34-1	* Fryderyk Franciszek Chopin	D1
7	Polonaise op.53	* Fryderyk Franciszek Chopin	D#1
8	Nocturne No.20	* Fryderyk Franciszek Chopin	E1
9	Die Forelle	* Franz Peter Schubert, Arranged by Franz Liszt	F1
10	Reflets dans l'Eau	* Claude Achille Debussy	F#1
11	Polovtsian Dances	Alexander Borodin	G1
12	Ombra mai fu	George Frideric Handel	G#1
13	Lascia ch'io pianga	George Frideric Handel	A1
14	Twinkle Twinkle Little Star	French Folk Song	A#1
15	Mary Had a Little Lamb	Traditional	B1
16	Bear Song	American Folk Song	C2
17	Ich Bin Ein Musikante	German Folk Song	C#2
18	Grand Father's Clock	Henry Work	D2
19	Jingle Bells	James Pierpont	D#2
20	We Wish You a Merry Christmas	Carol	E2
21	Silent Night	Franz Gruber	F2
22	Amazing Grace	Hymn	F#2

No.	Song Name	Composer	Key
23	Lavender's Blue	Traditional	G2
24	Aura Lee	George R. Poulton	G#2
25	Auld Lang Syne	Traditional	A2
26	Greensleeves	Traditional	A#2
27	Maple Leaf Rag	Scott Joplin	B2
28	The Entertainer	Scott Joplin	C3
29	When The Saints Go Marching In	Traditional	C#3
30	Little Brown Jug	Joseph Winner	D3
---	(Recorded song)	---	C4

- \* All rights reserved. Unauthorized use of this material for purposes other than private, personal enjoyment is a violation of applicable laws.
- \* Performance data of the tone demos and the built-in songs is not output from the USB Computer port or from Bluetooth (MIDI).
- \* If the SMF playback mode (p. 12) is set to "Auto-Select" or "Internal," there will be some parts whose volume is not changed by the [Song Volume]. If you set the SMF playback mode to "External," the volume of all parts will change.
- \* Songs marked by an asterisk (\*) are piano solo songs. They have no accompaniment.
- \* "Fly day" are played by marasy

English

日本語

Deutsch

Français

Italiano

Español

Português

Nederlands

简体中文



# CONSIGNES DE SÉCURITÉ

## ⚠ AVERTISSEMENT

### À propos de la fonction d'extinction automatique

L'appareil s'éteindra automatiquement après une période prédéterminée suivant la dernière interprétation musicale ou la dernière utilisation des boutons ou commandes (fonction Auto Off). Si vous ne souhaitez pas que l'appareil s'éteigne automatiquement, désactivez la fonction Auto Off (p. 5).



### Utilisez uniquement le support recommandé

Cet appareil doit uniquement être utilisé avec un support recommandé par Roland.



### Ne placez pas l'appareil sur une surface instable

Lorsque vous utilisez l'appareil avec un support recommandé par Roland, placez le support avec précaution sur une surface plane et stable. Si vous n'utilisez pas de support, vous devez toutefois vous assurer que l'emplacement d'installation de l'appareil offre une surface plane capable de supporter l'appareil et de l'empêcher de basculer.



### Précautions lors de l'installation de l'appareil sur un support

Veillez vous conformer aux instructions fournies dans le Mode d'emploi lorsque vous installez l'appareil sur un support (p. 4). S'il n'est pas correctement installé, il peut en résulter une instabilité susceptible d'entraîner la chute de l'appareil ou le basculement du support et de provoquer des blessures.



## ⚠ AVERTISSEMENT

### Utilisez uniquement l'adaptateur secteur fourni et à la tension correcte

Servez-vous exclusivement de l'adaptateur secteur fourni avec l'appareil. En outre, assurez-vous que la tension à l'installation correspond à la tension en entrée indiquée sur l'adaptateur secteur. Les autres adaptateurs secteur pouvant utiliser une polarité différente ou être conçus pour une tension différente, leur utilisation risque de provoquer des dégâts, des dysfonctionnements ou une électrocution.



### Utilisez uniquement le cordon d'alimentation fourni

Utilisez uniquement le cordon d'alimentation inclus. Par ailleurs, le cordon d'alimentation fourni ne doit pas être utilisé avec un autre appareil.



## ⚠ ATTENTION

### Utilisez uniquement le(s) support(s) spécifié(s)

Cet appareil est conçu pour être utilisé en combinaison avec des supports spécifiques (\*1) fabriqués par Roland. S'il est utilisé en association avec d'autres supports, vous risquez de vous blesser si le produit chute ou bascule en raison d'un manque de stabilité.



\*1 KSC-70, KS-12, KS-20X, KS-10Z

## ⚠ ATTENTION

### Évaluez les risques avant d'utiliser des supports

Même si vous tenez compte des avertissements mentionnés dans le Mode d'emploi, il peut arriver que le produit tombe du support ou que le support bascule suite à certaines manipulations. Prenez en considération tous les risques avant d'utiliser ce produit.



### Précautions lors du déplacement de l'instrument

Ce produit étant très lourd, vous devez vous assurer qu'il y a suffisamment de personnes présentes pour vous aider de sorte à pouvoir soulever et déplacer l'instrument en toute sécurité, sans exiger trop d'efforts. Veillez à le tenir fermement, à éviter de vous blesser et à ne pas endommager l'instrument. Si vous avez besoin de déplacer l'appareil, tenez compte des précautions décrites ci-dessous.



- Veillez à ce que les vis qui sécurisent l'appareil sur le support soient bien serrées. Resserrez-le bien dès que vous remarquez qu'il s'est desserré.
- Débranchez le cordon d'alimentation.
- Débranchez tous les câbles provenant de dispositifs externes.
- Retirez le pupitre.

# REMARQUES IMPORTANTES

## Installation

- Ne posez jamais d'objet sur le clavier. Ceci peut provoquer un dysfonctionnement (les touches du clavier peuvent par exemple cesser de produire du son).
- Suivant le matériau et la température de la surface sur laquelle vous placez l'appareil, il est possible que ses pieds en caoutchouc décolorent ou détériorent la surface.

## Entretien du clavier

- Veillez à ne pas écrire sur le clavier avec un stylo ou autre outil, et à ne pas estampiller ou marquer l'instrument. De l'encre peut s'infiltrer dans les lignes de la surface et devenir indélébile.
- N'apposez pas d'autocollants sur le clavier. Il se peut que vous ne puissiez pas retirer les autocollants utilisant une colle puissante, laquelle peut entraîner une coloration.
- Pour retirer les saletés tenaces, utilisez un nettoyeur pour clavier non abrasif disponible dans le commerce. Commencez par frotter légèrement. Si la saleté ne se détache pas, frottez en augmentant progressivement la pression tout en veillant à ne pas rayer les touches.

## Réparations et données

- Avant de confier votre appareil à un réparateur, veillez à effectuer une sauvegarde des données qui sont stockées dessus, ou, si vous préférez, notez les informations dont vous avez besoin. Nous nous efforçons de préserver au mieux les données stockées sur l'appareil lorsque nous effectuons des réparations. Il peut toutefois arriver que la gestion de la mémoire soit endommagée physiquement, dans quel cas il peut être impossible de restaurer le contenu enregistré. Roland décline toute responsabilité quand à la restauration de contenu enregistré qui aurait été perdu.

## Précautions supplémentaires

- Toutes les données enregistrées sur l'appareil peuvent être perdues suite à une défaillance de l'appareil, une utilisation incorrecte ou autre facteur. Pour vous protéger contre la perte irréversible de données, pensez à effectuer régulièrement des sauvegardes des données enregistrées sur l'appareil.

- Roland décline toute responsabilité quand à la restauration de contenu enregistré qui aurait été perdu.
- Le son produit en appuyant sur les touches et les vibrations émises en jouant d'un instrument peuvent se transmettre au sol ou aux murs avec une intensité insoupçonnée. Faites donc attention à ne pas déranger vos voisins.
- N'appuyez pas avec une force excessive sur le pupitre lorsqu'il est en cours d'utilisation.

## Utilisation de mémoires externes

- Veillez observer les précautions suivantes lors de l'utilisation de dispositifs mémoire externes. Veillez également à observer toutes les précautions qui accompagnaient le dispositif mémoire externe.
  - Ne retirez pas le dispositif lorsqu'une opération de lecture ou d'écriture est en cours.
  - Pour éviter les dégâts dus à l'électricité statique, veillez à vous décharger de toute électricité statique avant d'utiliser le dispositif.

## Mise en garde concernant les émissions de fréquences radio

- Les actions suivantes peuvent vous exposer à des poursuites judiciaires.
  - Désassembler ou modifier l'appareil.
  - Retirer l'étiquette de certification apposée au dos de cet appareil.
  - Utilisation de cet appareil dans un pays autre que celui où il a été acheté

## Droit de propriété intellectuelle

- L'enregistrement audio, l'enregistrement vidéo, la duplication, la révision, la distribution, la vente, la location, l'interprétation ou la diffusion de matériel sous copyright (œuvre musicale ou visuelle, œuvre vidéo, diffusion, interprétation en direct, etc.) appartenant à un tiers en partie ou en totalité sans autorisation du propriétaire du copyright sont interdits par la loi.
- N'utilisez pas ce produit pour des actions qui enfreindraient un copyright détenu par un tiers. Nous déclinons toute responsabilité en matière d'infraction de copyright de tiers émanant de votre utilisation de ce produit.

- Les droits d'auteurs relatifs au contenu de ce produit (les données de formes d'ondes sonores, les données de style, les motifs d'accompagnement, les données de phrase, les boucles audio et les données d'image) sont réservés par Roland Corporation.
- Les acquéreurs de ce produit sont autorisés à utiliser le contenu (à l'exception des données de morceau telles que les morceaux de démonstration) susmentionné pour la création, l'exécution, l'enregistrement et la distribution d'œuvres musicales originales.
- Les acquéreurs de ce produit ne sont PAS autorisés à extraire le contenu susmentionné sous sa forme d'origine ou une forme modifiée, dans le but de distribuer le support enregistré dudit contenu ou de le mettre à disposition sur un réseau informatique.
- Ce produit contient la plate-forme logicielle intégrée eParts de eSOL Co., Ltd. eParts est une marque commerciale de eSOL Co., Ltd. au Japon.
- La marque du mot et les logos Bluetooth® sont des marques déposées détenues par Bluetooth SIG, Inc. et toute utilisation de ces marques par Roland s'effectue sous licence.

- Ce produit utilise le code source de µT-Kernel sous la licence T-Licence 2.0 octroyée par le T-Engine Forum ([www.tron.org](http://www.tron.org)).
- Ce produit inclut des composants logiciels tiers open source.

Copyright © 2009-2018 ARM Limited. Tous droits réservés.  
Copyright © 2018 STMicroelectronics. Tous droits réservés.  
Sous licence Apache, Version 2.0 (la « Licence »);  
Vous pouvez obtenir une copie de la licence à l'adresse :  
<http://www.apache.org/licenses/LICENSE-2.0>

Copyright © 2018 STMicroelectronics. Tous droits réservés.  
Ce composant logiciel est sous licence ST sous la licence BSD 3-Clause, la « Licence »;

Vous pouvez obtenir une copie de la licence à l'adresse :  
<https://opensource.org/licenses/BSD-3-Clause>

Ce produit utilise le code source de Jansson (<http://www.digip.org/jansson/>).  
Copyright © 2009-2016 Petri Lehtinen <[petri@digip.org](mailto:petri@digip.org)> Distribué sous licence du MIT  
<http://opensource.org/licenses/mit-license.php>

- Roland, SuperNATURAL et Piano Every Day sont des marques déposées ou des marques enregistrées de Roland Corporation aux États-Unis ou dans d'autres pays.
- Les noms d'entreprise et de produit mentionnés dans le présent document sont des marques ou des marques déposées de leurs propriétaires respectifs.



# Caractéristiques principales

## Roland FP-30X : Piano numérique

Générateur de son	Son Piano : modélisation de piano SuperNATURAL
Clavier	88 touches (clavier standard PHA-4 : avec échappement et sensation ivoire)
Alimentation électrique	Adaptateur secteur
Consommation	16 W (en utilisant l'adaptateur secteur fourni) * Consommation électrique moyenne lorsque vous jouez du piano à volume moyen 4 W Consommation d'énergie lorsqu'aucun son n'a encore été joué après la mise sous tension : 3 W
Dimensions	Avec pupitre détaché : 1 300 (L) x 284 (P) x 151 (H) mm Avec pupitre et support dédié KSC-70 : 1 300 (L) x 344 (P) x 931 (H) mm
Poids	14,8 kg ( avec pupitre) 23,0 kg ( avec KSC-70, KPD-70 et pupitre)
Accessoires	Mode d'emploi Dépliant « CONSIGNES DE SÉCURITÉ » Pupitre Adaptateur secteur Cordon d'alimentation (pour connecter l'adaptateur secteur) Commutateur à pédale (DP-2)
Options	Support dédié : KSC-70 Pédalier dédié : KPD-70 Support de clavier : KS-10Z, KS-12, KS-20X Pédale forte : série DP Sac de transport : CB-88RL, CB-76RL Casque

\* Ce document décrit les caractéristiques techniques du produit telles qu'elles étaient à la date de publication du document. Pour obtenir les informations les plus récentes, consultez le site Web de Roland.

## Formats pouvant être lus depuis une clé USB

Le FP-30X peut lire les données dans les formats suivants.

- Format SMF 0/1
- Données audio (format WAV, 44,1 kHz, linéaire 16 bits)
- Données audio (format MP3, 44,1 kHz, 64 kbps à 320 kbps)

English

日本語

Deutsch

Français

Italiano

Español

Português

Nederlands

简体中文

# Liste des opérations (combinaisons de boutons et de touches)

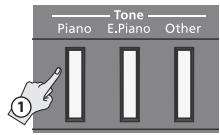

**+ Maintenir enfoncé** ②

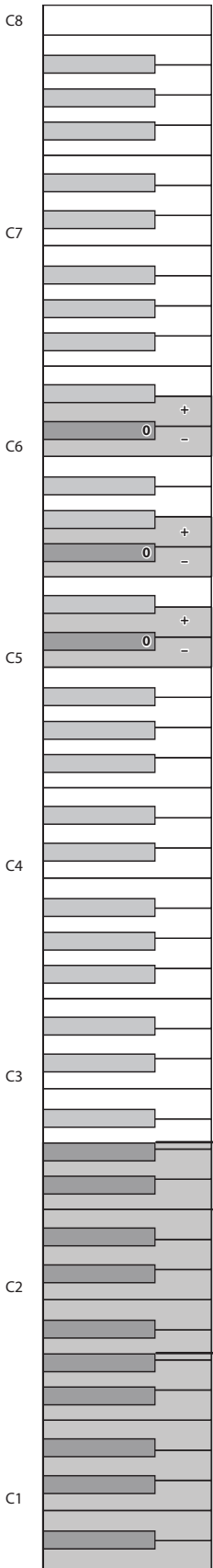

**Transposition d'octave Split/Dual**  
 → p. 10

**Balance de mixage Dual**  
 → p. 2

**Balance de mixage Split**  
 → p. 2

**Sélection de tone**  
 → p. 2

Piano  
 E. Piano  
 Autre



**+ Maintenir enfoncé** ②

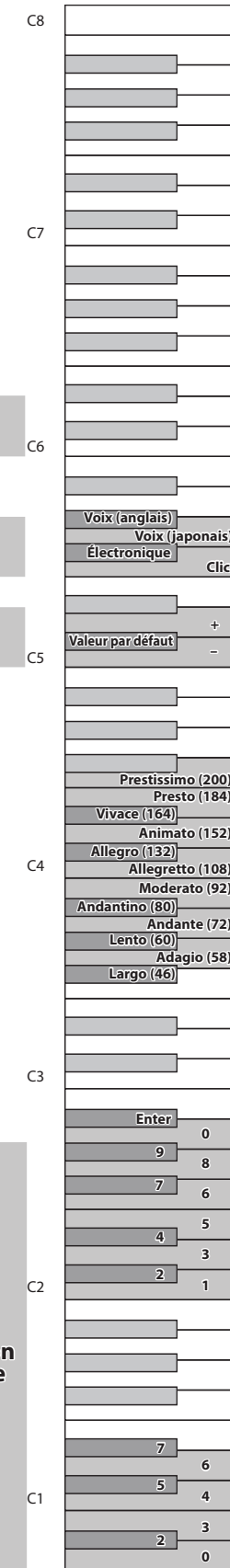

**Son du métronome**  
 → p. 9

Voix (anglais)  
 Voix (japonais)  
 Électronique  
 Clic

**Volume du métronome**  
 → p. 9

Valeur par défaut

**Tempo typique**

Prestissimo (200)  
 Presto (184)  
 Vivace (164)  
 Animato (152)  
 Allegro (132)  
 Allegretto (108)  
 Moderato (92)  
 Andantino (80)  
 Andante (72)  
 Lento (60)  
 Adagio (58)  
 Largo (46)

**Entrer le tempo de manière numérique**  
 → p. 3

Enter  
 0  
 9  
 8  
 7  
 6  
 4  
 5  
 2  
 3  
 1

**Modifier la signature temporelle**  
 → p. 3

7  
 6  
 5  
 4  
 2  
 3  
 0

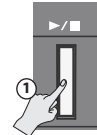

**+ Maintenir enfoncé** ②

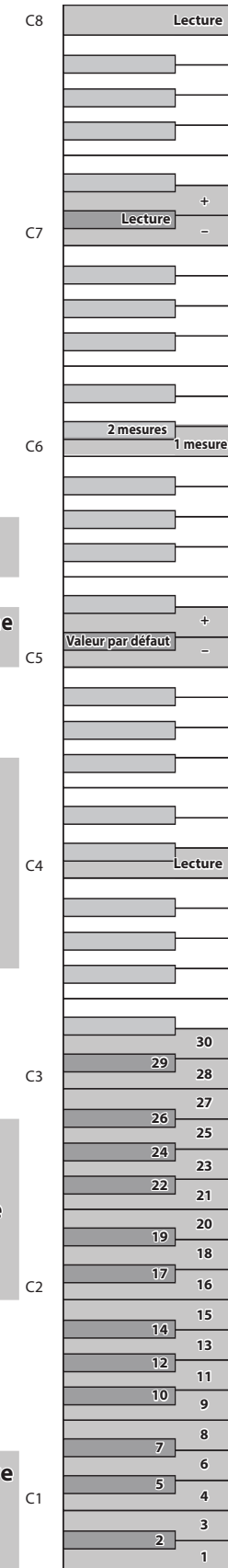
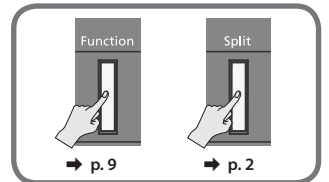

**Lire tous les morceaux**

**Morceaux sur la clé USB**

**Nombre de mesures de décompte**  
 → p. 10

2 mesures  
 1 mesure

**Volume du morceau**

Valeur par défaut

**Morceau enregistré**

Lecture

30  
 29  
 28  
 27  
 26  
 25  
 24  
 23  
 22  
 21  
 20  
 19  
 18  
 17  
 16  
 15  
 14  
 13  
 12  
 11  
 10  
 9  
 8  
 7  
 6  
 5  
 4  
 3  
 2  
 1

**Sélection de morceau**  
 → p. 3

# Internal Song Music Book

## 內藏曲樂譜集

1 : Elevations  
2 : Reflection

**FP-90X**  
**FP-60X**  
**FP-30X**  
Roland Digital Piano

# Elevations

Original

Allegro (♩ = ca.140)

The musical score is written for piano in 3/4 time. It consists of four systems of music, each with a treble and bass clef staff. The tempo is marked 'Allegro (♩ = ca.140)' and the dynamics are 'mf playful'. The score includes various chords and articulations:

- System 1:** Chords C, C6, G7/C, Dm, G9. Dynamics: mf playful. Pedal points are indicated below the bass staff.
- System 2:** Chords Am, C/G, F, C/G, G. Dynamics: rit. Pedal points are indicated below the bass staff.
- System 3:** Chords C, F/A, C/G, F6, Dm7. Dynamics: a tempo. Pedal points are indicated below the bass staff.
- System 4:** Chords C, G, C. Dynamics: poco rit., mp. Pedal points are indicated below the bass staff.

C Cmaj7 Am

Sed. Sed.

C/B C Cmaj7

Sed. Sed. Sed.

Am C/B Poco slower

Sed. Sed.

Fmaj7 C/G G Fmaj7

*mf* *expressivo*

Sed. Sed. Sed.

Gsus4 G C Più mosso Dm/A Fmaj7

Sed. Sed.

C/E F6 Am7 F/A

*p.* *p.*

A<sup>b</sup>maj7 Fm6 C/G a tempo G

*f rit.* *mf* *a tempo*

*p.* *p.* *p.*

G Fmaj7 G

*rit.*

*p.* *p.* *p.*

C Tempo I Cmaj7 Am

*playful*

*p.* *p.*



Fm6 *a tempo* C/G Gsus4

*poco rit.* *expressivo*

This system shows the beginning of the piano accompaniment. The right hand has a melodic line with a half note F4, a quarter note G4, and a half note A4. The left hand provides harmonic support with chords Fm6, C/G, and Gsus4. Performance directions include 'poco rit.' and 'expressivo'.

G Fmaj7 C/G G

This system continues the piano accompaniment with chords G, Fmaj7, C/G, and G. The right hand continues the melodic line, and the left hand provides harmonic support.

A<sup>b</sup>maj7 **Più mosso** B<sup>b</sup>6

This system introduces the tempo change to 'Più mosso'. The right hand has a melodic line with a half note A4, a quarter note B4, and a half note C5. The left hand provides harmonic support with chords A<sup>b</sup>maj7 and B<sup>b</sup>6.

A<sup>b</sup>maj7 B<sup>b</sup>6 *poco rit.*

This system continues the piano accompaniment with chords A<sup>b</sup>maj7 and B<sup>b</sup>6. The tempo is marked 'poco rit.'.

C

This system concludes the piano accompaniment with chord C. The right hand has a melodic line with a half note C5, a quarter note D5, and a half note E5. The left hand provides harmonic support with chord C.

# Reflection

Original

Moderate (♩ = ca.112)

C

*mf*

Ped. Ped.

Am F F6 Fmaj7 Dm7

Ped. Ped. Ped.

C

Ped. Ped.

F G F/A G7/B

Ped. Ped. Ped. Ped.

C

*And.* *And.*

Am G/B F#m7<sup>b</sup>5 F

*a tempo*

*poco rit.*

*And.* *And.* *And.* *And.*

C E<sup>b</sup>6

*And.* *And.*

C E<sup>b</sup>6

*poco rit.*

*And.* *And.*

C

*And.*

