

# KAWAI

## *Concert Artist*

### CA48

### Manuel de l'utilisateur

---

Préparation avant l'emploi

---

Jouer du piano

---

Morceaux internes

---

Enregistreur

---

Réglages

---

Annexe



**Nous vous remercions d'avoir acheté ce piano numérique CA48 de Kawai.**

Ce manuel de l'utilisateur contient des informations importantes sur l'emploi et le fonctionnement de l'instrument.

Lisez attentivement toutes les sections et conservez le manuel pour référence ultérieure.

# Règles de sécurité

## CONSERVEZ CES INSTRUCTIONS

INSTRUCTIONS RELATIVES AU RISQUES D'INCENDIE, D'ELECTROCUTION, OU DE BLESSURE D'UNE PERSONNE

	<b>CAUTION</b> RISK OF ELECTRIC SHOCK DO NOT OPEN		<b>AVERTISSEMENT</b> POUR REDUIRE LES RISQUES D'INCENDIE OU D'ELECTROCUTION, PROTEGEZ CET APPAREIL DE LA PLUIE OU DE L'HUMIDITE.
---	---	---	--

**AVIS : RISQUE DE CHOC ELECTRIQUE - NE PAS OUVRIR.**

POUR REDUIRE LES RISQUES D'INCENDIE OU D'ELECTROCUTION, N'OUVREZ PAS L'ADAPTATEUR SECTEUR.  
A L'INTERIEUR, AUCUNE PARTIE N'EST REPARABLE PAR L'UTILISATEUR.  
POUR LA MAINTENANCE, ADRESSEZ-VOUS A DU PERSONNEL QUALIFIE.





Le symbole de l'éclair avec une pointe de flèche à l'intérieur d'un triangle équilatéral met en garde l'utilisateur contre la présence de tension dangereuse, non isolée, à l'intérieur de l'appareil, dont l'amplitude peut être suffisante pour induire un risque d'électrocution d'une personne.



Le point d'exclamation à l'intérieur d'un triangle équilatéral alerte l'utilisateur de la présence de règles d'utilisation et d'entretien importantes dans la notice qui accompagne l'appareil.

### Exemples de symboles graphiques

	Indique que des précautions doivent être prises. L'exemple indique à l'utilisateur qu'il doit faire attention à ne pas se faire coincer les doigts.
	Indique une manipulation interdite. L'exemple indique que le démontage de l'appareil est interdit.
	Indique qu'une manipulation doit être effectuée. L'exemple indique à l'utilisateur qu'il doit débrancher le câble d'alimentation de la prise secteur.

**Lisez toutes les instructions avant d'utiliser cet appareil.**

**AVERTISSEMENT - Lors de l'utilisation d'appareils électriques, des précautions de base doivent toujours être prises. Les précautions qui suivent en font partie.**



## AVERTISSEMENT

Indique un risque potentiel qui peut entraîner la mort, ou de graves lésions, si l'appareil n'est pas manipulé correctement.

L'appareil doit être branché sur une prise secteur qui délivre la tension spécifiée.

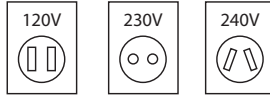

- Utiliser l'adaptateur secteur fourni avec l'appareil, ou un de ceux recommandés par KAWAI.
- Si vous utilisez un câble d'alimentation secteur, vérifiez que la forme de la prise soit la bonne, et qu'il soit conforme à la tension d'alimentation spécifiée.
- Le non respect de ces instructions peut causer un incendie.

Ne pas brancher ou débrancher le câble d'alimentation avec les mains humides.



Vous pourriez vous électrocuter.

Faites attention de ne pas introduire un produit étranger à l'intérieur de l'appareil.

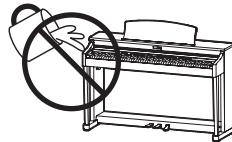

L'introduction d'eau, d'aiguilles ou d'épingles à cheveux, peut provoquer une panne ou un court-circuit. Ce produit doit être mis à l'abri des écoulements ou projections d'eau. Ne jamais placer sur le produit des objets contenant des liquides, tels que des vases ou autres récipients.

La banquette doit être utilisée convenablement (elle doit être utilisée seulement pour jouer l'instrument).

- Ne pas jouer avec ou se mettre debout sur la banquette.
- Une seule personne doit s'asseoir sur la banquette.
- Ne pas s'asseoir sur la banquette pendant le réglage de la hauteur.
- Ne pas s'asseoir sur la banquette lors de l'ouverture du couvercle.

Si vous ne respectez pas ces instructions vous pourriez être blessé, car la banquette pourrait tomber, ou car vos doigts pourraient être coincés.

N'utilisez pas le casque longtemps à fort volume.

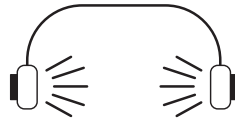

Si vous le faisiez vous pourriez avoir des problèmes d'audition.

Ne pas s'appuyer contre le clavier.

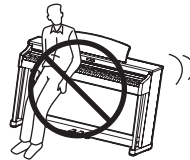

Cela pourrait provoquer la chute de l'appareil, et engendrer des blessures.

Vous ne devez pas démonter, réparer ou modifier l'appareil.

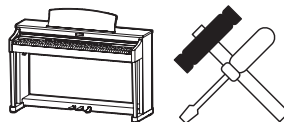

Vous pourriez provoquer une panne, une électrocution ou un court-circuit.

Lorsque vous débranchez le câble secteur, faites-le en maintenant et en tirant la prise pour la déconnecter.



- Si vous tirez sur le câble, vous pourriez l'endommager en provoquant un incendie, une électrocution, ou un court-circuit.

Ce produit n'est pas totalement déconnecté du circuit électrique lorsqu'il est mis hors tension par le bouton d'arrêt. Si l'appareil ne doit pas être utilisé pendant une longue période, débranchez le câble d'alimentation de la prise secteur.



- Si vous ne le faisiez pas la foudre pourrait provoquer un incendie.
- Si vous ne le faisiez pas, la surchauffe de l'appareil pourrait provoquer un incendie.

Il se peut que cet appareil soit équipé avec une fiche secteur polarisée (une languette plus large que l'autre). C'est une mesure de sécurité. Si vous ne pouvez pas brancher la fiche dans la prise secteur, contactez un électricien qui remplacera votre prise. Ne supprimez pas le détrompeur de la fiche.

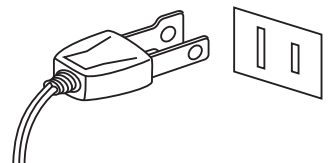

Il est recommandé de placer l'instrument à proximité de la prise de courant et de positionner le cordon d'alimentation secteur de telle sorte qu'il puisse être débranché rapidement en cas d'urgence, le courant électrique étant toujours présent tant que la prise est branchée même si le bouton de mise en marche est sur la position arrêt.



## PRECAUTION

Indique un risque potentiel qui peut entraîner la détérioration, ou des dommages, pour l'appareil ou ses propriétés, si celui-ci n'est pas manipulé correctement.

Ne pas utiliser l'appareil dans les lieux suivants.

- Lieux exposés aux rayons directs du soleil, comme la proximité des fenêtres.
- Lieux surchauffés, comme la proximité des radiateurs.
- Lieux très froids, comme à l'extérieur.
- Lieux très humides.
- Lieux où la présence de poussière ou de sable est importante.
- Lieux où l'appareil est exposé à des vibrations excessives.

L'utilisation de l'appareil dans un de ces lieux peut entraîner une panne de celui-ci. Votre piano doit être utilisé uniquement dans un milieu tempéré (non dans un climat tropical).

Pour l'alimentation de cet instrument, utilisez exclusivement l'adaptateur secteur fourni.

- N'utilisez pas d'autres adaptateurs secteur pour alimenter cet instrument.
- N'utilisez pas l'adaptateur secteur ou le cordon d'alimentation fourni pour alimenter d'autres appareils.

Avant de brancher le câble d'alimentation, assurez-vous que cet appareil, et les autres appareils, soient en position Arrêt (OFF).

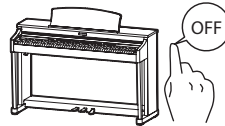

Le non respect de cette consigne peut engendrer la panne de cet appareil, ou des autres appareils.

Faites attention de ne pas lâcher l'appareil.

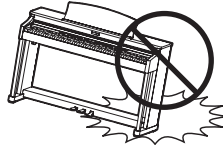

L'appareil est lourd, et il doit être porté par plus de deux personnes. La chute de l'appareil peut entraîner la panne.

Ne placez pas l'appareil à proximité de matériels électriques tels que les télévisions et les radios.

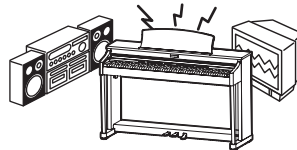

- Si vous le faisiez l'appareil pourrait générer du bruit.
- Si cet appareil génère du bruit, éloignez-le suffisamment des autres appareillages électriques, ou branchez-le sur une autre prise secteur.

Lorsque vous branchez le câble d'alimentation et les autres câbles, faites attention de ne pas les emmêler.



Si vous négligez ceci, il pourrait en résulter un incendie, une électrocution, ou un court-circuit.

Ne pas nettoyer l'appareil avec du benzène ou du diluant.



- L'utilisation de ces produits pourrait entraîner une décoloration ou une déformation de l'appareil.
- Pour nettoyer cet appareil, utilisez un chiffon doux imprégné d'eau tiède, essorez-le bien, puis frottez délicatement l'appareil.

Ne pas se tenir debout sur l'appareil, ou le surcharger.



- Si vous le faisiez, vous pourriez déformer ou provoquer la chute de l'appareil, en entraînant une panne ou des blessures.

Ne pas poser sur votre instrument des sources de flammes nues telles que chandelier, bougie etc...

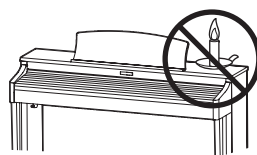

Ceux-ci pourraient tomber et provoquer un incendie.

Assurez-vous que les orifices de ventilation de l'instrument ne soient pas obstrués par des objets, tels que des journaux, des napperons, des rideaux, etc.

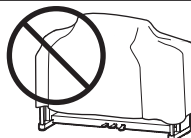

Vous risqueriez de provoquer une surchauffe du produit, ce qui pourrait entraîner un incendie.

**Votre piano doit être placé à un endroit tel que sa position n'altère pas sa propre ventilation. Gardez une distance minimum de 5 cm autour de l'instrument pour une aération suffisante. Assurez-vous de ne pas obstruer les ouïes de ventilation de votre instrument par des objets, tels que journaux, napperons, rideaux etc.**

**Cet appareil doit être utilisé seulement avec le stand fourni par le fabricant.**

**L'appareil doit être révisé par du personnel qualifié lorsque :**

- **Le câble ou la prise d'alimentation sont endommagés.**
- **Des objets sont tombés, ou du liquide a été renversé à l'intérieur de l'appareil.**
- **L'appareil a été exposé à la pluie.**
- **L'appareil ne semble pas fonctionner normalement, ou manifeste un changement marqué dans ses performances.**
- **L'appareil est tombé, ou son meuble est endommagé.**

### Dépannage

Si quelque chose d'anormal se passe dans l'appareil, éteignez-le immédiatement (position OFF), déconnectez le câble d'alimentation, et contactez le magasin qui vous a vendu l'appareil.

### ATTENTION:

Pour éviter les chocs électriques, introduire la lame la plus large de la fiche dans la borne correspondante de la prise et pousser jusqu'au fond.



### Information sur les déchets industriels à destination des usagers

Si votre produit porte le marquage du symbole de recyclage, cela signifie que, à la fin de sa vie, vous devez le remettre de façon séparée dans un centre de collecte de déchets approprié.

Vous ne devez pas le remettre avec les déchets ménagers. Remettre ce produit dans un centre de collecte de déchets approprié évitera de potentiels effets négatifs sur l'environnement et sur la santé qui pourraient survenir dans le cas contraire du fait d'un traitement des déchets non adapté.

Pour de plus amples détails, merci de contacter les instances locales. (union européenne seulement)

La référence commerciale est inscrite sur une étiquette en dessous de votre instrument, conformément à l'indication ci-dessous.

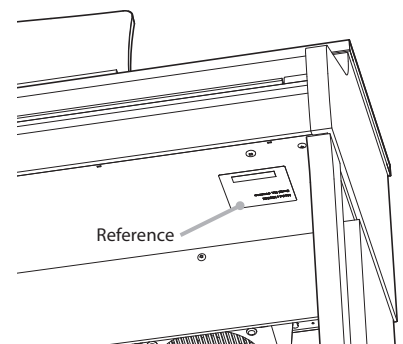

### A propos de Bluetooth

- Le nom et les logos Bluetooth® sont des marques enregistrées et restent la propriété de Bluetooth SIG, Inc. L'utilisation de ces marques par Kawai Musical Instruments Mfg. Co., Ltd. est régie par une licence d'exploitation. Les autres marques et logos sont ceux de leurs propriétaires respectifs.
- Bande de fréquence de la radio: 2400~2483,5 MHz Puissance: 2,5 mW
- Fonction Bluetooth disponible selon les marchés.



# Table des matières

Règles de sécurité.....	4
Table des matières.....	8
Avant-propos.....	9

## Préparation avant l'emploi

Nomenclature et Fonctions.....	10
Installation du piano.....	11

## Jouer du piano

Guide d'utilisation.....	12
1. Sound Preview.....	12
2. Vocal Assist.....	13
Sélection de sons.....	17
Utilisation des pédales.....	18
Dual Mode (Mode Double).....	19
Four Hands Mode (Mode Quatre Mains).....	20
Metronome (Métronome).....	21

## Morceaux internes

Morceaux de démonstration.....	22
Concert Magic.....	23
Modes de démonstration Concert Magic.....	24
Mode Concert Magic.....	25
Types d'arrangement des morceaux Concert Magic.....	26
Liste des morceaux Concert Magic.....	27
Fonction Lesson (Leçon).....	28
1. Sélection d'un livre de leçons/morceau de leçon.....	28
2. Écoute du morceau de leçon sélectionné.....	29
3. Pratique des parties pour main droite/gauche séparément.....	30

## Enregistreur

Enregistreur.....	32
1. Enregistrement d'un morceau.....	32
2. Lecture d'un morceau.....	33
3. Effacement des morceaux enregistrés.....	33

## Réglages

Réglages de clavier et son.....	34
1. Reverb (Réverbération).....	34
2. Brilliance (Brillance).....	35
3. Tuning (Accorder).....	35
4. Transpose (Transposer).....	35
5. Touch (Toucher).....	36
6. Virtual Technician (Smart mode) (Technicien virtuel (Mode intelligent)).....	37
7. Spatial Headphone Sound.....	38
8. Phones Type (Type de casque).....	38
Startup Settings (Paramètres de démarrage).....	39
Réglages d'alimentation (Arrêt automatique).....	39
Bluetooth® MIDI.....	40
Volume de Sound Preview/Vocal Assist.....	40
Vocal Assist On/Off.....	41
Factory Reset (Réinitialisation usine).....	41

## Annexe

Connexion à d'autres appareils.....	42
USB MIDI (connecteur USB to Host).....	43
Résolution des problèmes.....	44
User Key Volume (Volume de touche utilisateur).....	45
Consignes de montage.....	47
Liste des morceaux de démonstration.....	51
Liste des morceaux Concert Magic.....	51
Listes des morceaux pour la fonction Lesson.....	52
Spécifications.....	54

\* Pour plus d'informations concernant les fonctions et les réglages MIDI, veuillez télécharger le manuel PDF supplémentaire à partir du site Web Kawai :

<http://www.kawai-global.com/support/manual/>



## ■ À propos de ce manuel de l'utilisateur

Avant de tenter de jouer de cet instrument, lisez la section **Préparation avant l'emploi** commençant à la page 10 de ce manuel de l'utilisateur. Cette section donne le nom de chaque pièce et sa fonction, décrit comment brancher le câble secteur et effectuer la mise sous tension.

La section **Jouer du piano** (page 12) offre un aperçu des fonctions les plus utilisées de l'instrument, ce qui vous permet de mettre à profit le piano numérique CA48 dès sa connexion, alors que la section **Morceaux internes** (page 22) inclut des informations sur les morceaux de démonstration intégrés, les morceaux Concert Magic et la fonction Lesson.

La section **Enregistreur** (page 32) fournit des instructions sur l'enregistrement et la lecture des morceaux stockés dans la mémoire interne de l'instrument, et la section **Réglages** (page 34) décrit les réglages permettant d'ajuster certaines caractéristiques du son et du clavier, ainsi que les réglages du système.

Enfin, la section **Annexe** (page 42) inclut les listes de morceaux de démonstration, Concert Magic et de la fonction Lesson, un guide de dépannage, des consignes de montage, et une fiche technique complète.

## ■ Caractéristiques principales du CA48

### Mécanique Grand Feel Compact : touches en bois, surface Ivory Touch et simulation d'échappement

Le piano numérique CA48 utilise la nouvelle mécanique *Grand Feel Compact* de Kawai, inspirée par 90 années d'artisanat de pianos acoustiques pour offrir une expérience de jeu ultra réaliste. Toutes les 88 touches sont fabriquées entièrement à partir de longues pièces de bois, une surface ivoire finement texturées apportant un contrôle de jeu optimum.

Comme sur une mécanique de piano à queue, les touches reposent sur un pivot métallique et se déplacent avec un mouvement fluide tel celui d'une balançoire, tandis que la longueur de pivot étendue assure un poids constant et uniformément équilibré - même en jouant en fond de clavier. La mécanique *Grand Feel Compact* comprend également des marteaux lestés, contrepoids sur touches basses et une simulation d'échappement pour une authenticité accrue, tandis que son système précis de détection 3 capteurs permet une répétition rapide des notes en douceur sans interruption artificielle du son.

### Les instruments Shigeru Kawai SK-EX et Kawai EX sont dotés de la technologie de son Harmonic Imaging

Le piano numérique CA48 capture le magnifique son du piano à queue de concert phare de Shigeru Kawai, le SK-EX. Largement considérés comme les meilleurs pianos du Japon, les instruments Shigeru Kawai illuminent les scènes des salles de concert et les institutions musicales du monde entier et ont été récompensés pour leur exceptionnelle clarté tonale. De plus, le CA48 capture également le beau son du piano à queue de concert EX de Kawai, très acclamé et souvent choisi par les pianistes professionnels lors d'événements prestigieux tels qu'entre autres les concours internationaux Chopin, Tchaïkovski, et Rubinstein.

Les 88 touches des deux instruments ont été enregistrées et analysées méticuleusement, et reproduites fidèlement grâce à la technologie propriétaire *Harmonic Imaging™*. Ce processus unique recrée de manière exacte la plage dynamique étendue des pianos à queue d'origine, offrant aux pianistes un niveau extraordinaire d'expressivité, du pianissimo le plus doux au fortissimo le plus puissant et le plus audacieux.

### Connectivité Bluetooth® MIDI intégrée

En sus de la connexions standard MIDI qui permet de connecter d'autres instruments, le piano numérique CA48 intègre la technologie *Bluetooth MIDI* qui permet la communication sans fil avec tablettes, smartphones ou portables. Après jumelage d'un appareil, le piano numérique CA48 peut recevoir des apps musicales pour une expérience de jeu et d'apprentissage encore plus ludique.

\* La disponibilité de la technologie Bluetooth dépend du pays d'utilisation de l'instrument.

### Enregistreur interne de morceaux, fonction Lesson intégrée

Le piano numérique CA48 permet l'enregistrement, le stockage en mémoire interne et la lecture de trois morceaux différents avec une simple pression de bouton.

En outre, la fonction Lesson est pratique et permet à des pianistes en herbe d'apprendre le piano à l'aide d'une collection d'études intégrées de Czerny et Burgmüller, ou de morceaux des livres de leçons Alfred connus. Les parties pour main gauche et main droite de chaque morceau peuvent être pratiquées séparément. L'ajustement du tempo permet aussi d'améliorer les passages plus difficiles.

# Nomenclature et Fonctions

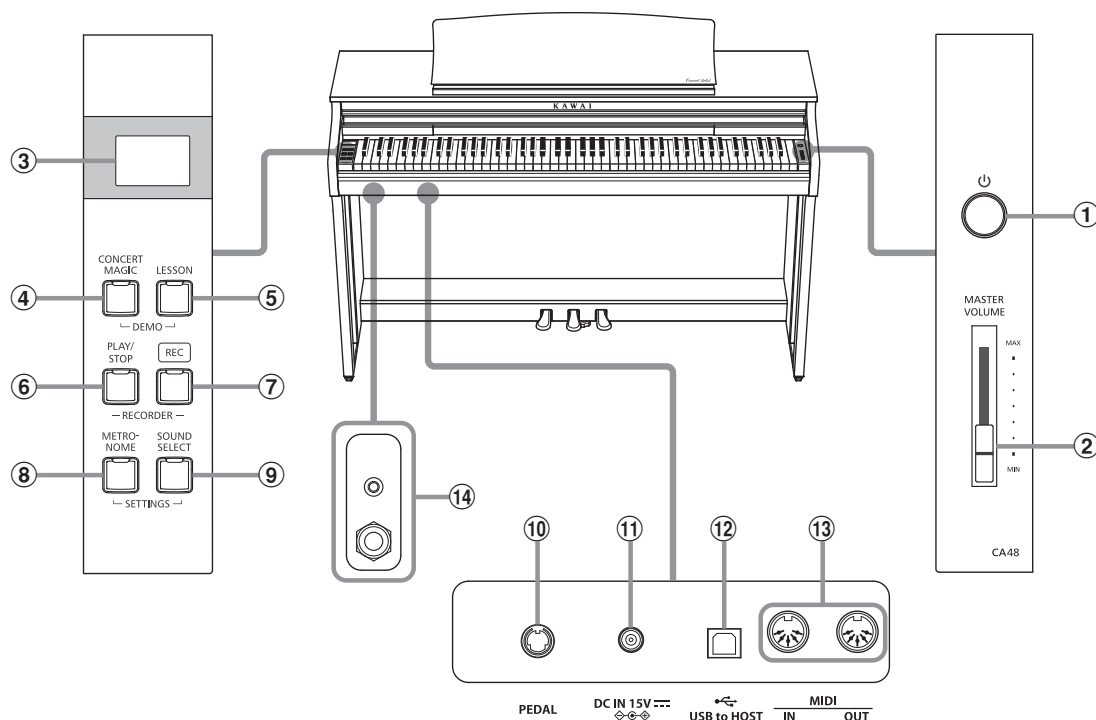

## ① Bouton POWER

Cet bouton sert à allumer/éteindre le piano numérique CA48. Éteignez l'instrument quand vous avez terminé.

Pour éviter le risque de perte de données lorsque vous éteignez l'appareil en appuyant sur l'interrupteur d'alimentation, ne débranchez pas le câble d'alimentation avant que **b48** s'affiche sur l'écran LCD.

## ② Curseur MASTER VOLUME

Ce curseur contrôle le volume principal des haut-parleurs intégrés ou du casque (si celui-ci est connecté) du piano numérique CA48.

## ③ Écran LED

L'écran LED fournit des informations importantes concernant les fonctions sélectionnées ainsi que d'autres données.

\* Un film plastique est apposé sur l'écran pendant la production. Ôtez ce film avant de commencer à utiliser l'instrument.

## ④ Bouton CONCERT MAGIC

Ce bouton sert à démarrer/arrêter la lecture des morceaux Concert Magic intégrés du piano numérique CA48.

## ⑤ Bouton LESSON

Ce bouton sert à sélectionner les morceaux de leçon intégrés du piano numérique CA48.

## ⑥ Bouton PLAY/STOP

Ce bouton sert à lancer/arrêter la lecture des morceaux d'enregistreur stockés en mémoire et des morceaux de leçon intégrés du piano numérique CA48.

## ⑦ Bouton REC

Ce bouton sert à enregistrer des performances dans la mémoire interne du piano numérique CA48.

## ⑧ Bouton METRONOME

Ce bouton sert à activer/désactiver la fonction Métronome, et à ajuster les réglages de tempo, mesure et volume associés.

## ⑨ Bouton SOUND SELECT

Ce bouton sert à sélectionner les sons qui sont émis quand vous appuyez sur les touches.

## ⑩ Connecteur PEDAL

Ce connecteur sert à connecter le pédalier du piano numérique CA48 à l'instrument.

## ⑪ Prise DC IN

Cette prise sert à raccorder l'adaptateur secteur.

## ⑫ Port USB to Host

Ce port sert à connecter l'instrument à un ordinateur à l'aide d'un câble USB de type «B à A» afin d'envoyer et recevoir des données MIDI.

## ⑬ Prises MIDI IN / OUT

Ces prises servent à connecter le piano numérique CA48 à des appareils MIDI externes, comme d'autres instruments de musique ou un ordinateur, pour pouvoir envoyer et recevoir des données MIDI.

## ⑭ Prises PHONES

Ces prises servent à connecter un casque stéréo au piano numérique CA48. Des prises 1/4 pouce et 1/8 pouce sont fournies pour votre confort. Elles peuvent être raccordées simultanément, permettant ainsi de connecter deux casques en même temps.

## ■ Guide d'utilisation

Le Guide d'utilisation offre un aperçu utile des divers boutons et contrôles de clavier du piano numérique CA48.

# Installation du piano

## 1. Connexion de l'adaptateur secteur

Connectez l'adaptateur secteur (C.A.) à la prise DC IN sur la face cachée de l'instrument, comme indiqué ci-dessous.

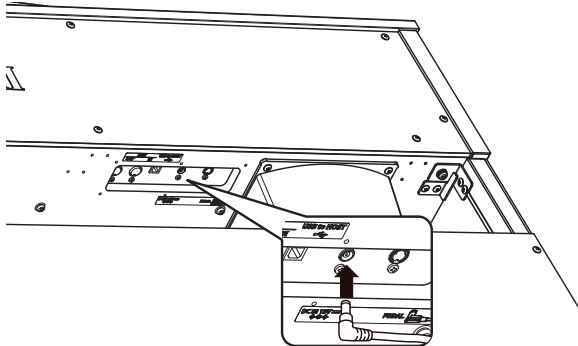

## 2. Connexion de l'adaptateur secteur à une prise C.A.

Connectez l'adaptateur secteur à une prise C.A.

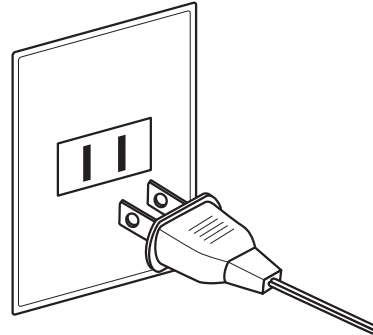

## 3. Mise sous tension

Appuyez sur le commutateur POWER qui se trouve à droite, sur la face avant de l'instrument.

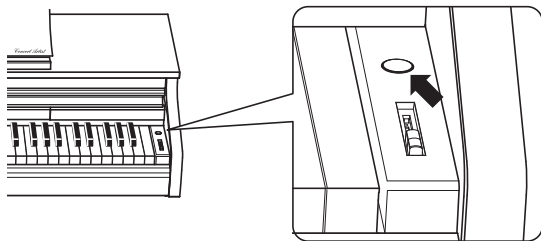

Lorsque le piano est sous tension, le voyant LED du bouton SOUND SELECT s'allume et le son SK Concert Grand est sélectionné automatiquement.

Pour éviter le risque de perte de données lorsque vous éteignez l'appareil en appuyant sur l'interrupteur d'alimentation, ne débranchez pas le câble d'alimentation avant que **bye** s'affiche sur l'écran LCD.

## ■ Utilisation du casque

Utilisez les prises se trouvant à gauche, sous le clavier, pour connecter un casque stéréo au piano numérique CA48.

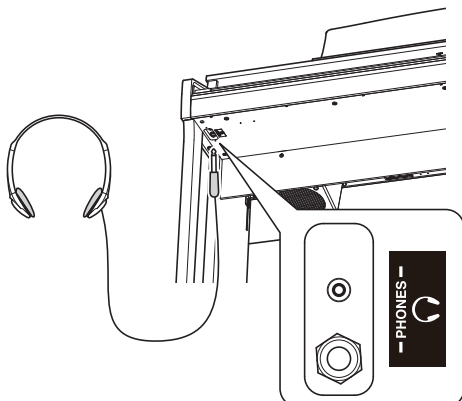

Il est possible de brancher et d'utiliser deux casques à la fois. Aucun son n'est émis par les haut-parleurs quand un casque est branché.

## 4. Réglage du volume

Déplacez le curseur MASTER VOLUME vers le haut et le bas pour augmenter et baisser le volume des haut-parleurs de l'instrument, ou du casque éventuellement connecté.

Ajustez le volume à un niveau d'écoute confortable. Le milieu est en général un bon point de départ.

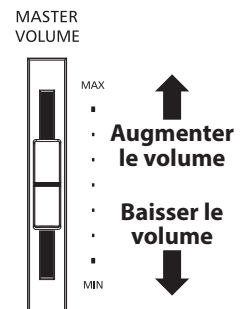

## ■ Réglage de la vis de support de pédales

Une vis de support de pédales est fixée à la base du pédalier pour stabiliser ce dernier lorsque vous appuyez sur les pédales. Tournez la vis dans le sens contraire des aiguilles d'une montre jusqu'à ce qu'elle touche le sol et soutienne fermement les pédales.

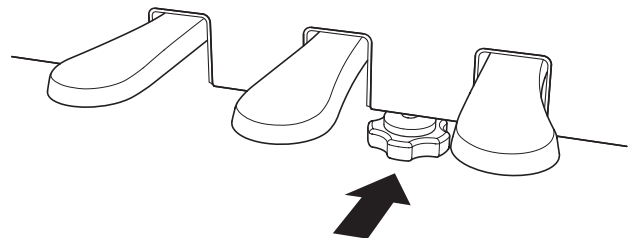

Lorsque vous déplacez l'instrument, ajustez ou enlevez toujours la vis de support de pédales, puis réajustez-la lorsque l'instrument est dans sa nouvelle position.

# Guide d'utilisation

En plus des boutons du panneau latéral, le piano numérique CA48 peut également être contrôlé en appuyant sur un bouton et en le maintenant enfoncé, puis en appuyant sur une touche du clavier. Cette section explique les différentes fonctions de chaque bouton ainsi que les fonctions Sound Preview et Vocal Assist de l'instrument, qui peuvent se révéler utiles lors du changement des sons ou des réglages.

**SON**

**SOUND SELECT**

Sound Select											
Classic E Piano		Modern E Piano		Jazz Organ		Church Organ		Harpischord		Vibraphone	
String Ensemble		Slow Strings		Choir		New Age Pad		Atmosphere			
A0	B0	C1	D1	E1	F1	G1	A1	B1	C2	D2	E2
SK Concert Grand		EX Concert Grand		Upright Piano		Studio Grand		Studio Grand 2		Mellow Grand	
Mellow Grand 2		Modern Piano		Dual Balance On		Dual Balance Reset		Dual Balance 1		Dual Balance +	
Off		Room		Lounge		Small Hall		Concert Hall		Live Hall	
Cathedral											
Sound Select											
Dual											
Reverb											
1 ~ 19											
b1c ↔ 5-5											
rEU ↔ r0n											

\* Reportez-vous à la page 17.      \* Reportez-vous à la page 19.      \* Reportez-vous à la page 34.

Virtual Technician				Brilliance (-10--+10)				Spatial Headphone Sound																				
Clean		Strong		Dark		Classical		Off		Forward																		
Normal		Wide																										
C4	D4	E4	F4	G4	A4	B4	C5	D5	E5	F5	G5	A5	B5	C6	D6	E6	F6	G6	A6	B6	C7	D7	E7	F7	G7	A7	B7	C8
Off		Noisiless		Deep Resonance		Light Resonance		Soft		Brilliant		Touch*		Normal		Open		Semi Open		Closed		Inner-ear		Canal				
Virtual Technician				Touch				Phones Type																				
S0L ↔ CLn				tCh ↔ nrn				HPL ↔ nrn																				

\* Reportez-vous à la page 37.      \* Reportez-vous à la page 35.      \* Reportez-vous à la page 38.

\* Choisissez parmi les 4 types de réglage

## 1 Sound Preview

La fonction Sound Preview du piano numérique CA48 joue un court passage musical pour que vous puissiez entendre le son ou le réglage de son sélectionné.

\* Sound Preview est uniquement disponible pour certaines opérations effectuées grâce au bouton SOUND SELECT.

\* Le volume de la fonction Sound Preview peut être ajusté (et mis en sourdine). Veuillez consulter la page 40 pour plus d'informations.

### Exemple : Comparaison de deux sons de piano

Appuyez sur le bouton SOUND SELECT et maintenez-le enfoncé, puis appuyez sur la touche A0.

Un court passage utilisant le son SK Concert Grand sera joué.

Appuyez sur le bouton SOUND SELECT et maintenez-le enfoncé, puis appuyez sur la touche A1.

Un court passage utilisant le son Modern Piano sera joué.

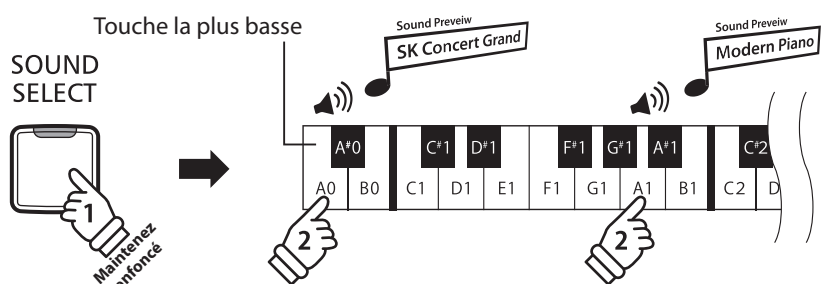

## 2 Vocal Assist

La fonction Vocal Assist du piano numérique CA48 fournit une explication orale du son, de la fonction ou du réglage actuellement sélectionné(e).

\* Vocal Assist est uniquement disponible pour les opérations réalisées grâce à une combinaison des boutons du panneau et du clavier de l'instrument.

\* La fonction Vocal Assist est désactivée par défaut. Veuillez consulter la page 41 pour plus d'informations sur l'activation de la fonction Vocal Assist.

### ■ Accès au mode Vocal Assist

Appuyez sur le bouton souhaité et maintenez-le enfoncé pour activer le mode Vocal Assist de ce bouton.

Le message vocal « Vocal Assist Mode » se fait entendre et le voyant LED du bouton enfoncé commence à clignoter rapidement.

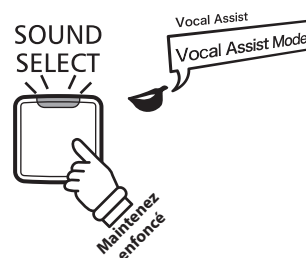

### ■ Modification des paramètres

Relâchez le bouton enfoncé, puis appuyez sur une touche correspondant à la fonction/au réglage souhaité(e).

Le nom de la fonction/du réglage sélectionné(e) sera indiqué oralement.

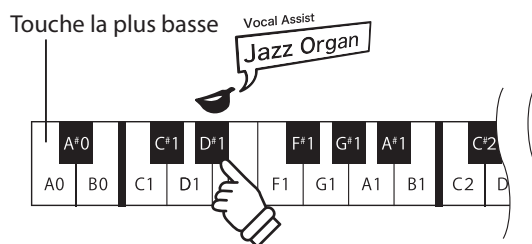

### ■ Stockage ou suppression d'un paramètre

Appuyez sur le bouton au voyant LED clignotant pour stocker le paramètre ajusté et désactiver le mode Vocal Assist.

Appuyez sur n'importe quel autre bouton pour annuler le paramètre et désactiver le mode Vocal Assist.

\* Un exemple d'utilisation du mode Vocal Assist avec le bouton SOUND SELECT est affiché sur l'illustration.

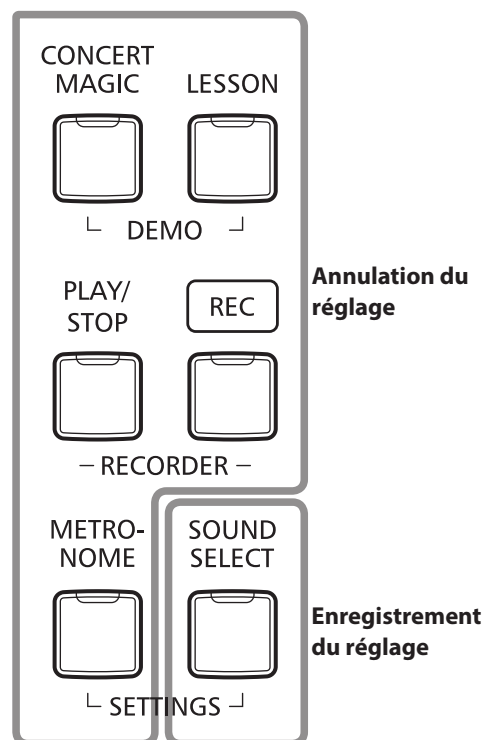

## MÉTRONOME

\* Reportez-vous à la page 21.



**Time Signature** | **Metronome Volume**

1/4	2/4	3/4	4/4	5/4	3/8	6/8	-	+
-----	-----	-----	-----	-----	-----	-----	---	---

A0	B0	C1	D1	E1	F1	G1	A1	B1	C2	D2	E2	F2	G2	A2	B2	C3	D3	E3	F3	G3	A3	B3	C4	D4	E4	F4	G4	A4	B4
----	----	----	----	----	----	----	----	----	----	----	----	----	----	----	----	----	----	----	----	----	----	----	----	----	----	----	----	----	----

Tempo + (-2) (+2)

**Metronome Tempo (3 chiffres)**

120

**Metronome Tempo (Terme musical)**

Grave	Largo	Lento	Larghetto	Adagio	Adagietto	Andante	Andantino	Maestoso	Moderato	Allegretto	Animato	Allegro	Vivace
40	52	60	66	72	80	88	96	108	120	132	160		

## CONCERT MAGIC

\* Reportez-vous à la page 23.

CONCERT MAGIC



\* Lorsque la fonction Vocal Assist est activée, le numéro du morceau sélectionné est annoncé.

**Song Select**

Im A Little Teapot 2	Row, Row, Row Your Boat 5	Old MacDonald Had A Farm 7	Deck The Halls 10	Joy To The World 12	We Wish You A Merry Christmas 14	Londonerry Air 17	Auld Lang Syne 19	When The Saints Go Marching In 22	William Tell Overture 24	Fur Elise 26	Blue Danube Waltz 29	Waltz Of The Flowers 31	Pomp And Circumstance 34	Chianpanecas 36	Funiculi Funiclù 38
----------------------	---------------------------	----------------------------	-------------------	---------------------	----------------------------------	-------------------	-------------------	-----------------------------------	--------------------------	--------------	----------------------	-------------------------	--------------------------	-----------------	---------------------

A0	B0	C1	D1	E1	F1	G1	A1	B1	C2	D2	E2	F2	G2	A2	B2	C3	D3	E3	F3	G3	A3	B3	C4	D4	E4	F4	G4	A4	B4
----	----	----	----	----	----	----	----	----	----	----	----	----	----	----	----	----	----	----	----	----	----	----	----	----	----	----	----	----	----

1 Twinkle, Twinkle, Little Star  
3 Mary Had A Little Lamb  
4 London Bridge  
6 Frère Jacques  
8 Hak The Herald Angels Sing  
9 Jingle Bells  
11 O Come All Ye Faithful  
13 Silent Night  
15 Battle Hymn Of The Republic  
16 Yankee Doodle  
18 Clementine  
20 Oh Susanna  
21 The Campdown Races  
23 The Entertainer (Haydn)  
25 Andante from Symphony No.94  
27 Clair De Lune  
28 Skater's Waltz  
30 Gavotte (Gossec)  
32 Bridal Chorus  
33 Wedding March  
35 When Irish Eyes Are Smiling  
37 Santa Lucia  
39 Romance De L'amour  
40 My Wild Irish Rose

**Song Select**

1 ~ 40

## RÉGLAGES

\* Reportez-vous à la page 35.

\* Reportez-vous à la page 35.

\* Reportez-vous au « Manuel de réglages MIDI ».

\* Reportez-vous au « Manuel de réglages MIDI ».

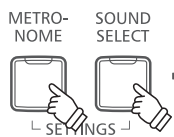

**Tuning** (427 Hz–453 Hz)

440 Hz | -0.5 Hz | +0.5 Hz

**Transpose** (-6~+5)

Off | On | - | +

**Transmit MIDI Program Change**

Off | On

**MIDI Local Control**

Off | On

A0	B0	C1	D1	E1	F1	G1	A1	B1	C2	D2	E2	F2	G2	A2	B2	C3	D3	E3	F3	G3	A3	B3	C4	D4	E4	F4	G4	A4	B4
----	----	----	----	----	----	----	----	----	----	----	----	----	----	----	----	----	----	----	----	----	----	----	----	----	----	----	----	----	----

**Tuning Value (3 chiffres)**

400

**Program Number (3 chiffres)**

1

\* Reportez-vous à la page 35.

\* Reportez-vous au « Manuel de réglages MIDI ».

C <sup>5</sup>	D <sup>5</sup>	F <sup>5</sup>	G <sup>5</sup>	A <sup>5</sup>	C <sup>6</sup>	D <sup>6</sup>	F <sup>6</sup>	G <sup>6</sup>	A <sup>6</sup>	C <sup>7</sup>	D <sup>7</sup>	F <sup>7</sup>	G <sup>7</sup>	A <sup>7</sup>						
C5	D5	F5	G5	A5	B5	C6	D6	E6	F6	G6	A6	B6	C7	D7	E7	F7	G7	A7	B7	C8

Presto  
Vivacissimo  
Prestissimo

192  
184 208

C <sup>5</sup>	D <sup>5</sup>	F <sup>5</sup>	G <sup>5</sup>	A <sup>5</sup>	C <sup>6</sup>	D <sup>6</sup>	F <sup>6</sup>	G <sup>6</sup>	A <sup>6</sup>	C <sup>7</sup>	D <sup>7</sup>	F <sup>7</sup>	G <sup>7</sup>	A <sup>7</sup>						
C5	D5	F5	G5	A5	B5	C6	D6	E6	F6	G6	A6	B6	C7	D7	E7	F7	G7	A7	B7	C8

## PARAMÈTRES DE DÉMARRAGE

\* Reportez-vous à la page 39.

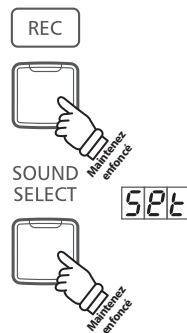

Appuyez sur les boutons pendant trois secondes et maintenez-les enfoncés

## RÉINITIALISATION USINE

\* Reportez-vous à la page 41.

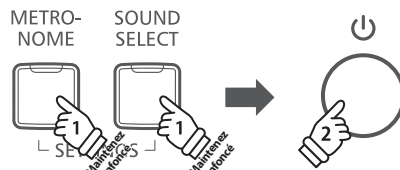

① Maintenir les deux boutons enfoncés ② Mettre sous tension

Fct ↵ rps  
End

\* Reportez-vous au « Manuel de réglages MIDI ».

Mlt ↵ on2

### Multi-timbral Mode

Bluetooth Off On

\* Reportez-vous à la page 40. URU ↵ 1

### Sound Preview & Vocal Assist Volume

MIDI Channel 2 4 7 9 11 14 16 - +

C <sup>5</sup>	D <sup>5</sup>	F <sup>5</sup>	G <sup>5</sup>	A <sup>5</sup>	C <sup>6</sup>	D <sup>6</sup>	F <sup>6</sup>	G <sup>6</sup>	A <sup>6</sup>	C <sup>7</sup>	D <sup>7</sup>	F <sup>7</sup>	G <sup>7</sup>	A <sup>7</sup>						
C5	D5	F5	G5	A5	B5	C6	D6	E6	F6	G6	A6	B6	C7	D7	E7	F7	G7	A7	B7	C8

blu ↵ on

\* Reportez-vous à la page 40.

MIDI Channel 1 3 5 6 8 10 12 13 15 Off 15 min. 60 min. 120 min.

### Auto Power Off

\* Reportez-vous au « Manuel de réglages MIDI ».

Chn ↵ 1

\* Reportez-vous à la page 39.

aut ↵ 15

## ENREGISTREUR

\* Reportez-vous à la page 32.

Enregistrement d'un morceau 1 ~ 3

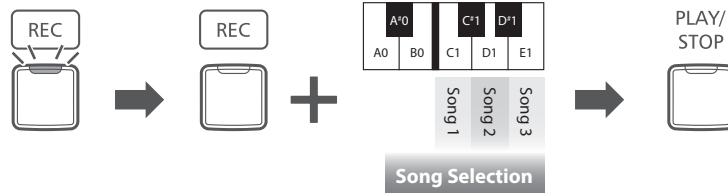

- ① Saisir un mode d'enregistrement
- ② Sélectionner une mémoire de morceau
- ③ Commencer l'enregistrement

\* Reportez-vous à la page 33.

Jouer le morceau 1 ~ 3

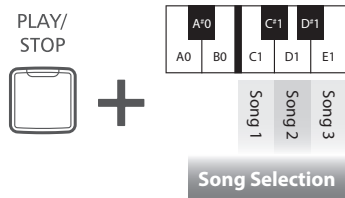

\* Reportez-vous à la page 33.

Effacer tous les morceaux

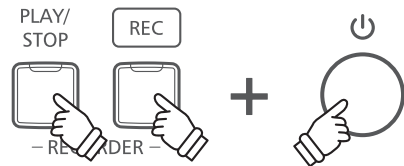

- ① Maintenir les deux boutons enfoncés
- ② Mettre sous tension

## LEÇON

\* Reportez-vous à la page 28.

Sélection d'un livre de leçons et d'un morceau

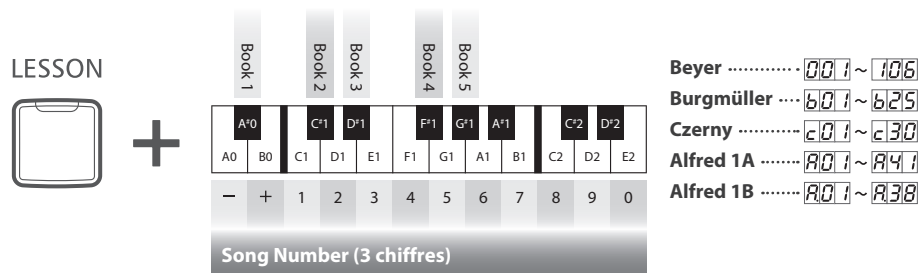

\* Reportez-vous à la page 29.

Écoute d'un morceau



\* Reportez-vous à la page 30.

Sélection de la partie à pratiquer

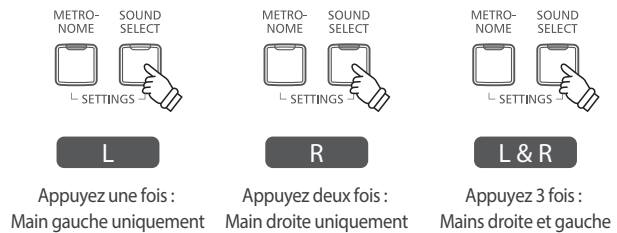



# Sélection de sons

Le piano numérique CA48 offre 19 sons d'instrument différents, sélectionnables de deux manières.  
Par défaut, le son SK Concert Grand est sélectionné automatiquement lors de la mise en marche de l'instrument.

## ■ Sélection d'un son : Méthode 1

Guide d'utilisation: SON (page 12)

Appuyez sur le bouton SOUND SELECT et maintenez-le enfoncé, puis appuyez sur l'une des 8 touches blanches ou des 11 touches noires les plus basses pour sélectionner le son d'instrument désiré.

	Nom du son	Nom du son
Sélection avec touches blanche	SK Concert Grand	Classic E.Piano
	EX Concert Grand	Modern E.Piano
	Upright Piano	Jazz Organ
	Studio Grand	Church Organ
	Studio Grand 2	Harpsichord
	Mellow Grand	Vibraphone
	Mellow Grand 2	String Ensemble
	Modern Piano	Slow Strings
Sélection avec touches noire		Choir
		New Age Pad
		Atmosphere

## ■ Sélection d'un son : Méthode 2

Appuyez à plusieurs reprises sur le bouton SOUND SELECT pour parcourir les 19 sons d'instrument disponibles.

[Mise sous tension]

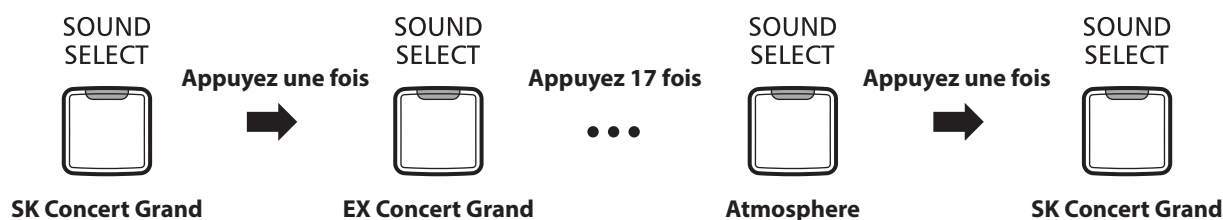

\* Le numéro sonore s'affiche sur l'écran LED.

# Utilisation des pédales

Comme un piano à queue, le piano numérique CA48 a trois pédales : sustain, sostenuto et douce.

## ■ Pédale de sustain (pédale de droite)

Enfoncée, cette pédale prolonge le son quand les mains ne sont plus en contact avec le clavier, ce qui enrichit considérablement le son du piano, tout en assistant les transitions lisses des passages legato.

La pédale de sustain est capable de répondre à la mi-pédale.

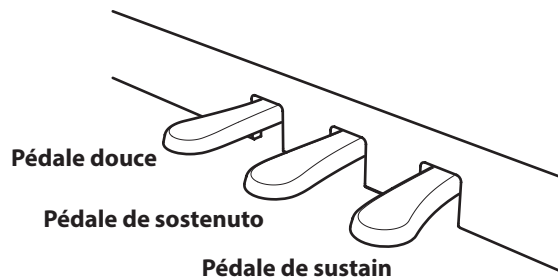

## ■ Pédale douce (pédale de gauche)

Appuyez sur cette pédale pour adoucir le son en réduisant son volume.

Quand le son Jazz Organ est sélectionné, la pédale douce sert aussi à faire passer cette simulation de haut-parleur rotatif de « Lent » à « Rapide » et vice-versa.

## ■ Pédale de sostenuto (pédale du milieu)

Le fait d'appuyer sur cette pédale après avoir joué au clavier et avant de relâcher les touches permet de tenir uniquement le son des notes venant d'être jouées. Le fait d'appuyer sur une touche du clavier après avoir appuyé sur la pédale de sostenuto ne permet pas de tenir le son des notes.

## ■ Vis de support de pédales

Si la vis de support de pédales n'est pas en contact avec le sol, le pédalier peut être endommagé. Assurez-vous que cette vis est en pleine extension et soutient fermement les pédales.

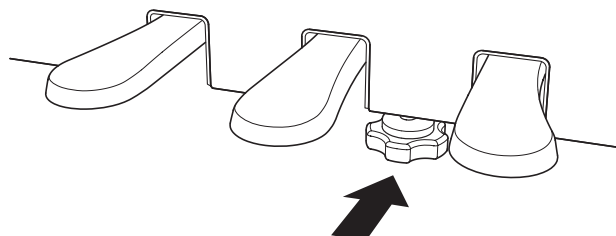

**Lorsque vous déplacez l'instrument, ajustez ou enlevez toujours la vis de support de pédales, puis réajustez-la lorsque l'instrument est dans sa nouvelle position.**

## ■ Entretien des pédales

Si la surface des pédales se salit, nettoyez-les avec une éponge vaisselle sèche.

Ne tentez pas de nettoyer les pédales avec des solvants de dérouillage, des abrasifs ou des limes.

## ■ Pédalier Grand Feel

Le piano numérique CA48 dispose du nouveau Pédalier Grand Feel qui copie les trois pédales : la pédale de sustain, la pédale de sostenuto et la pédale douce de l'ancien piano à queue de concert de Kawai.

# Dual Mode (Mode Double)

La fonction Mode Double permet de superposer deux sons pour créer un son plus complexe. Par exemple, une combinaison de piano et de cordes, ou de piano électrique et de clavecin, etc.

## ■ Activation de Mode Double : Méthode 1

Guide d'utilisation: SON (page 12)

Appuyez sur le bouton SOUND SELECT et maintenez-le enfoncé, puis appuyez sur deux des 8 touches blanches ou des 11 touches noires les plus basses simultanément. Les sons correspondant aux deux touches sont alors superposés.

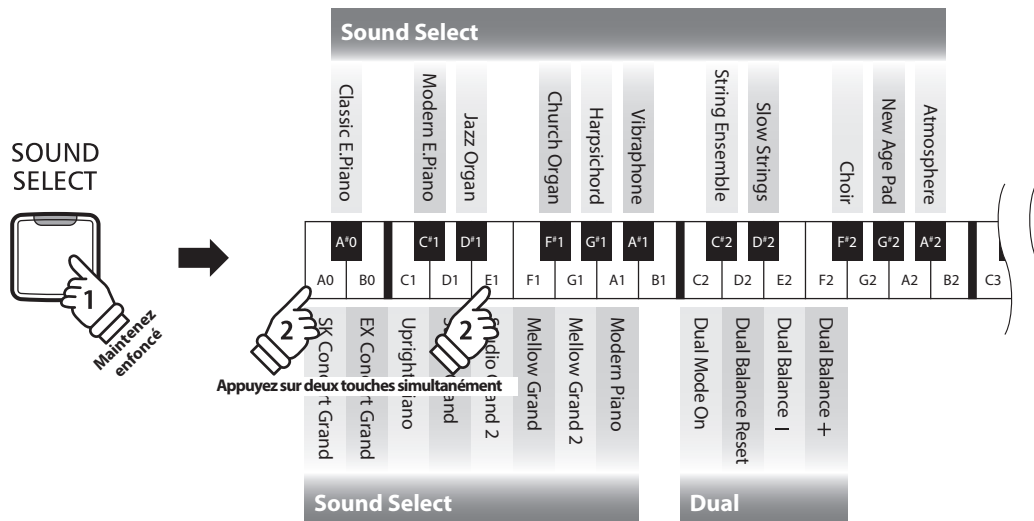

## ■ Activation de Mode Double : Méthode 2

Guide d'utilisation: SON (page 12)

Appuyez sur le bouton SOUND SELECT et maintenez-le enfoncé, puis appuyez sur la touche C2. Tout en maintenant toujours le bouton SOUND SELECT enfoncé, appuyez sur deux des 8 touches blanches ou des 11 touches noires les plus basses dans l'ordre.

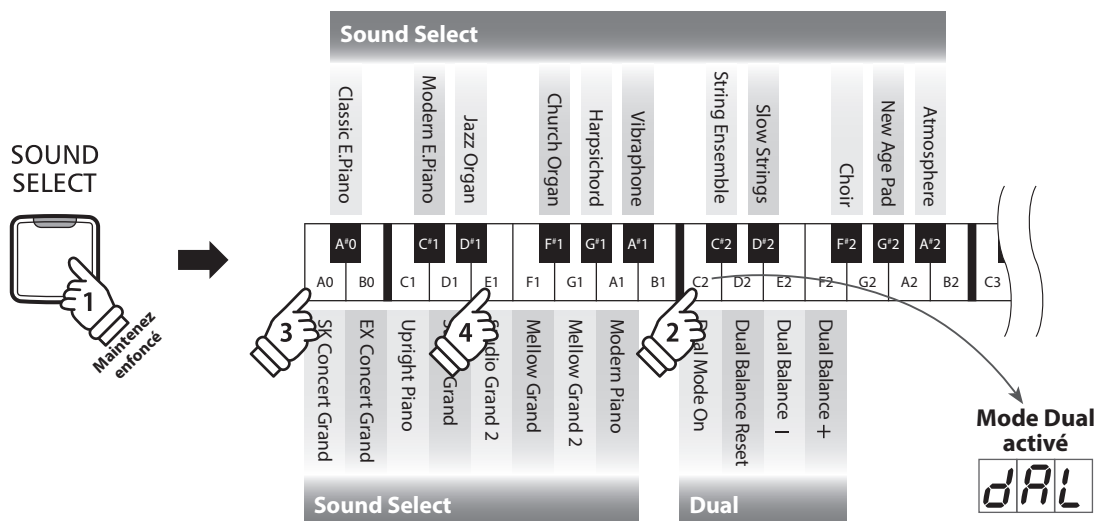

## ■ Réglage de balance de volume

Guide d'utilisation: SON (page 12)

Appuyez sur le bouton SOUND SELECT et maintenez-le enfoncé, puis appuyez sur les touches E2, F2 à plusieurs reprises pour augmenter ou baisser la balance de volume entre les deux sons, ou la touche D2 pour réinitialiser le volume.

\* La valeur Balance Dual s'affiche sur l'écran LED.

## ■ Sortie de Mode Double

Appuyez sur le bouton SOUND SELECT.

Le son SK Concert Grand est sélectionné automatiquement et le fonctionnement normal de l'instrument est rétabli.

# Four Hands Mode (Mode Quatre Mains)

La fonction Mode Quatre Mains divise le clavier en deux sections, avec la pédale de sustain (droite) et la pédale douce (gauche) servant de pédales de sustain indépendantes pour chaque section. L'octave/ton de chaque section est également ajusté, ce qui permet à deux personnes de jouer du piano en duo dans la même étendue de clavier avec un seul instrument.

## ■ Activation de Four Hands Mode (Mode Quatre Mains)

Appuyez sur le bouton LESSON et maintenez-le enfoncé, puis appuyez sur la touche D#3 comme illustré ci-dessous.

Le voyant LED du bouton LESSON commence à clignoter, indiquant que le mode Quatre Mains est activé.

\* Le son de clavier sélectionné peut toujours être changé quand le mode Quatre Mains est activé.

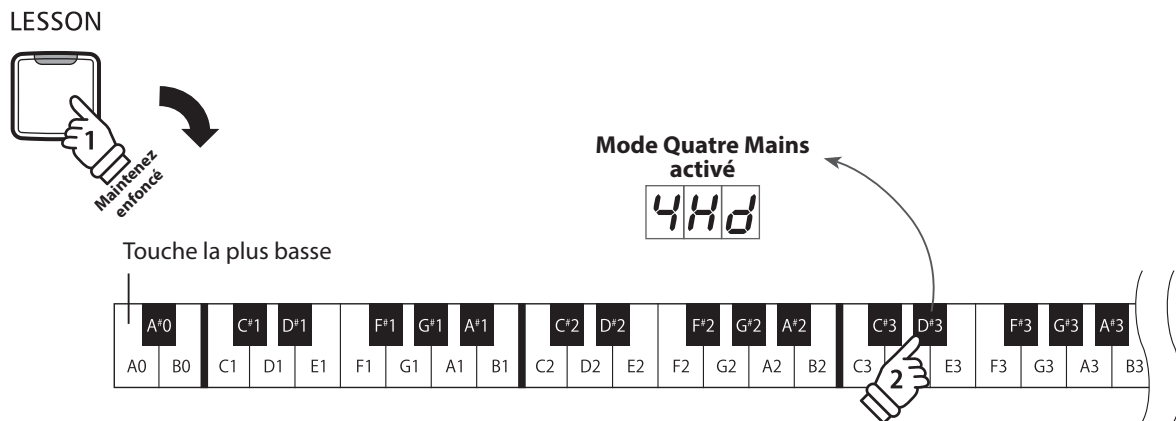

## ■ Sortie de Four Hands Mode (Mode Quatre Mains)

Appuyez sur le bouton LESSON.

L'instrument repasse alors en fonctionnement normal.

\* Lorsque le mode Quatre Mains est activée, tout nouveau son que vous choisissez affecte la section gauche et la section droite.

\* Le point de division du mode Quatre Mains est la touche F4 et ne peut être changé.

\* La pédale de sostenuto affecte uniquement les sons produits avec la section supérieure.

# Metronome (Métronome)

La fonction Metronome assure un battement régulier qui vous aide à pratiquer le piano à un tempo constant. Vous pouvez ajuster la mesure, le volume et le tempo du métronome.

## ■ Mise en marche/arrêt du métronome

Appuyez sur le bouton METRONOME.

Le métronome commence à compter et le voyant LED du bouton METRONOME s'allume pour indiquer que le métronome est actuellement utilisé.

\* Par défaut, le métronome compte avec une mesure 1/4 à 120 bpm.

Appuyez à nouveau sur le bouton METRONOME pour arrêter le métronome.

METRO-  
NOME



## ■ Changement de mesure au métronome

Guide d'utilisation: MÉTRONOME (pages 14~15)

Appuyez sur le bouton METRONOME et maintenez-le enfoncé, puis appuyez sur l'une des 7 touches noires les plus basses attribuées à la mesure du métronome désiré.

\* Le métronome permet sept mesures différentes: 1/4, 2/4, 3/4, 4/4, 5/4, 3/8 et 6/8.

\* La mesure du métronome s'affiche sur l'écran LED.

## ■ Réglage du volume de métronome

Guide d'utilisation: MÉTRONOME (pages 14~15)

Appuyez sur le bouton METRONOME et maintenez-le enfoncé, puis appuyez plusieurs fois sur la touche D#2 ou F#5 pour réduire ou augmenter le volume du métronome.

\* Le volume du métronome s'affiche sur l'écran LED.

## ■ Réglage du tempo de métronome

Guide d'utilisation: MÉTRONOME (pages 14~15)

Appuyez sur le bouton METRONOME et maintenez-le enfoncé, puis entrez le tempo désiré à l'aide des 12 touches blanches les plus basses.

\* Le tempo du métronome peut être ajusté dans une plage comprise entre 10 et 300 bpm.

\* Le tempo du métronome peut être spécifié de manière précise, ou abaissé et relevé progressivement.

\* Le tempo du métronome s'affiche sur l'écran LED.

### Méthode 1

Tout en appuyant sur le bouton METRONOME, appuyez sur les touches 1, 5 et 0 pour fixer le tempo à 150 bpm, ou sur les touches 0, 8 et 5 pour le fixer à 85 bpm.

### Méthode 2

Tout en appuyant sur le bouton METRONOME, appuyez à plusieurs reprises sur les touches - / + pour abaisser ou relever progressivement le tempo par incréments de 2 bpm.

Il est également possible de régler le tempo du métronome de façon à l'adapter à des termes musicaux tels que l'allegro ou l'andante.

### Méthode 3

Tout en appuyant sur le bouton METRONOME, appuyez sur les touches C3~E5 pour sélectionner le tempo désiré. La valeur de tempo s'affiche sur l'écran LED.

# Morceaux de démonstration

Le piano numérique CA48 inclut une sélection de morceaux de démonstration pour présenter chaque son interne. Pour obtenir une liste complète des morceaux de démonstration, veuillez vous reporter à la page 51 de ce manuel de l'utilisateur.

## 1. Lecture des morceaux de démonstration

Appuyez simultanément sur les boutons CONCERT MAGIC et LESSON.

Les voyants LED des boutons CONCERT MAGIC et LESSON se mettent à clignoter et la lecture du morceau de démonstration du son SK Concert Grand commence.

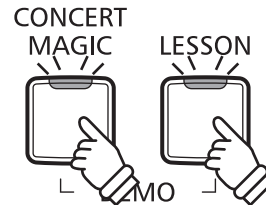

\* Lorsque le morceau de démonstration SK Concert Grand est terminé, un autre morceau de démonstration est sélectionné au hasard. Ce processus continue jusqu'à la fin de tous les morceaux de démonstration.

Appuyez sur le bouton CONCERT MAGIC ou le bouton LESSON pour arrêter la démonstration.

## 2. Sélection d'un morceau de démonstration

Guide d'utilisation: SON (page 12)

Pendant la lecture de la démonstration :

Pour écouter le morceau de démonstration d'un son particulier, appuyez sur le bouton SOUND SELECT et maintenez-le enfoncé, puis appuyez sur l'une des 8 touches blanches ou des 11 touches noires les plus basses correspondant au son désiré.

Vous pouvez aussi appuyer sur le bouton SOUND SELECT pour sauter au morceau de démonstration suivant.

\* Le numéro de morceau de démonstration s'affiche sur l'écran LED.

Son	Morceau	Morceau	Son
Classic E. Piano	Original	9	SK Concert Grand
Modern E. Piano	Original	10	Upright Piano
Jazz Organ	Original	11	Studio Grand
Church Organ	Chorale Prelude "Wachet auf ruft uns die Stimme"	12	Mellow Grand
Harpichord	French Suite No.6	13	Mellow Grand 2
Vibraphone	Original	14	Modern Piano
String Ensemble	Le quattro stagioni: la "primavera"	15	
Slow Strings	Original	16	
Choir	Londonderry Air	17	
New Age Pad	Original	18	
Atmosphere	Original	19	

Morceau	Son
1 La Campanella	SK Concert Grand
2 Hungarian Rhapsodies No.6	EX Concert Grand
3 Alpenglühnen Op.193	Upright Piano
4 Original	Studio Grand
5 Original	Studio Grand 2
6 Sonata No.30 Op.109	Mellow Grand
7 La Fille aux Cheveux de lin	Mellow Grand 2
8 Original	Modern Piano

Touches	Touches	Touches	Touches
A0	B0	C1	D1
E1	F1	G1	A1
B1	C2	D2	E2
F2	G2	A2	B2
C3	D3	E3	F3

# Concert Magic

La fonction Concert Magic permet à des novices complets d'apprécier le piano en sélectionnant simplement un des 40 morceaux préprogrammés, puis en tapant sur le clavier avec un rythme et un tempo réguliers.

Les morceaux Concert Magic sont classés par groupe et les 24 touches blanches et les 16 touches noires les plus basses du clavier leur sont affectées. Pour une liste complète des morceaux Concert Magic disponibles, reportez-vous à la page 51 de ce manuel.

## 1. Sélection d'un morceau Concert Magic

Guide d'utilisation: CONCERT MAGIC (pages 14~15)

Appuyez sur le bouton CONCERT MAGIC et maintenez-le enfoncé, puis appuyez sur la touche blanche ou noir correspondant au morceau Concert Magic désiré.

Le voyant LED du bouton CONCERT MAGIC s'allume, ce qui indique l'emploi du mode de lecture Concert Magic.

\* Le numéro de morceau Concert Magic s'affiche sur l'écran LED.

## 2. Écoute du morceau Concert Magic sélectionné

Appuyez sur le bouton PLAY/STOP.

Le voyant LED du bouton PLAY/STOP s'allume et la lecture du morceau Concert Magic sélectionné commence.

\* Le morceau sélectionné est lu à plusieurs reprises jusqu'à ce que vous l'arrêtez.

\* Pour écouter un morceau Concert Magic différent, répétez les étapes ci-dessus.

Appuyez de nouveau sur le bouton CONCERT MAGIC ou PLAY/STOP pour arrêter le morceau.

PLAY/  
STOP



## 3. Exécution du morceau Concert Magic sélectionné

Appuyez sur les touches du clavier.

Le morceau avance chaque fois qu'une touche est enfoncée.

Appuyez légèrement sur les touches pour produire un son doux, lourdement pour obtenir un son fort.

De même, appuyez rapidement sur les touches pour augmenter le tempo du morceau, lentement pour le réduire.

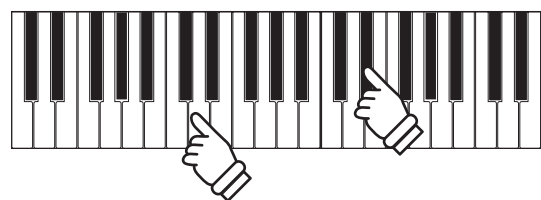

## ■ Sortie du mode de lecture Concert Magic

Appuyez sur le bouton CONCERT MAGIC.

Le voyant LED du bouton CONCERT MAGIC s'éteint et l'instrument repasse au mode de fonctionnement normal.

CONCERT  
MAGIC



## Modes de démonstration Concert Magic

Les modes de démonstration Concert Magic permettent l'écoute des morceaux Concert Magic d'une des trois manières suivantes : « Lecture de tous les morceaux », « Lecture par catégorie » et « Lecture aléatoire »

### ■ Lecture de tous les morceaux

Appuyez sur le bouton CONCERT MAGIC, puis sur le bouton PLAY/STOP.

Le voyant LED du bouton PLAY/STOP s'allume et la lecture des morceaux Concert Magic commence par ordre numérique.

Appuyez de nouveau sur le bouton CONCERT MAGIC ou PLAY/STOP pour arrêter la lecture du morceau.



### ■ Lecture par catégorie

Appuyez sur le bouton CONCERT MAGIC et maintenez-le enfoncé, puis appuyez sur la touche blanche ou noir correspondant au morceau Concert Magic souhaité.

Tout en maintenant enfoncé le bouton CONCERT MAGIC, appuyez sur le bouton LESSON.

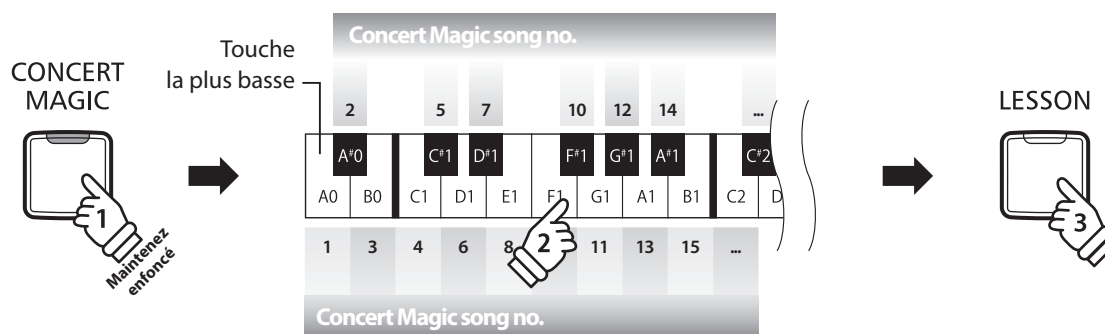

Le morceau Concert Magic sélectionné commence.

\* Quand le morceau sélectionné se termine, la lecture du morceau suivant dans la même catégorie commence automatiquement.

### ■ Lecture aléatoire

Appuyez sur le bouton CONCERT MAGIC, puis sur le bouton LESSON.

Le piano numérique CA48 joue le premier morceau Concert Magic, suivi des 39 morceaux Concert Magic restants dans un ordre aléatoire.

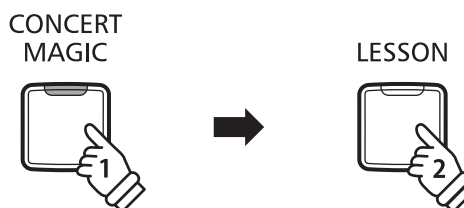



## Mode Concert Magic

Le réglage de Mode Concert Magic change le mode de jeu Concert Magic, ce qui permet de jouer tous les morceaux Concert Magic en tapant simplement sur une touche avec un battement constant et régulier, quel que soit le type d'arrangement du morceau.

### ■ Mode Concert Magic

Mode Concert Magic	Description	Pédale
Normal	Les morceaux Concert Magic seront exécutés en fonction du type d'arrangement correspondant.	Soft
Steady Beat	Tous les morceaux Concert Magic seront exécutés en tapant sur la touche avec un battement constant.	Sostenuto

### ■ Changement de mode Concert Magic

Guide d'utilisation: CONCERT MAGIC (pages 14~15)

Appuyez sur le bouton CONCERT MAGIC et maintenez-le enfoncé, puis appuyez sur la pédale affectée au mode Concert Magic désiré.

Pour sélectionner le mode Normal, appuyez sur le bouton CONCERT MAGIC et maintenez-le enfoncé, puis appuyez sur la pédale douce.

Pour sélectionner le mode Steady Beat, appuyez sur le bouton CONCERT MAGIC et maintenez-le enfoncé, puis appuyez sur la pédale de sostenuto.

Le type de mode Concert Magic sélectionné est appliqué immédiatement.

\* Quand l'instrument est allumé, le réglage Concert Magic Mode est rétabli à la valeur du type par défaut (« Normal »).

## Types d'arrangement des morceaux Concert Magic

Les morceaux Concert Magic sont divisés en trois types différents d'arrangement : Easy Beat (EB), Melody Play (MP) et Skillful (SK). Chaque type d'arrangement exige un niveau différent d'habileté pour une exécution correcte.

### ■ Easy Beat

EB

Ces morceaux sont les plus faciles à jouer. Pour les jouer, tapez simplement un battement constant et régulier sur n'importe quelle touche du clavier.

Par exemple, lorsque vous jouez le morceau « Für Elise », vous devez conserver un rythme constant et régulier pendant tout le morceau.

Tapez sur:

X X



### ■ Melody Play

MP

Ces morceaux sont aussi relativement faciles à jouer, surtout si vous les connaissez bien. Pour les jouer, tapez le rythme de la mélodie sur n'importe quelle touche du clavier. Il est utile de s'accompagner en chantant tout en marquant le rythme. Par exemple, lorsque vous jouez « Twinkle, Twinkle, Little Star », vous devez jouer le rythme de la mélodie.

\* Lorsque vous jouez des morceaux Concert Magic rapides, il est parfois plus facile d'appuyer sur des touches différentes avec deux doigts en alternance afin d'obtenir une plus grande vitesse.

Tapez sur:

X X X X X X X X X X X X X X X



### ■ Skillful

SK

La difficulté de ces morceaux va de modérément difficile à difficile. Pour les jouer, tapez le rythme de la mélodie et des notes d'accompagnement sur n'importe quelle touche du clavier.

Par exemple, lorsque vous jouez le morceau « Waltz of the Flowers », le rythme de la mélodie et de l'accompagnement doivent être joués.

Tapez sur:

X X X X X X X X X X X X X



## Liste des morceaux Concert Magic

N°	Nom du morceau	Type
<b>Children's Songs</b>		
1	Twinkle, Twinkle, Little Star	MP
2	I'm A Little Teapot	MP
3	Mary Had A Little Lamb	MP
4	London Bridge	MP
5	Row, Row, Row Your Boat	MP
6	Frère Jacques	MP
7	Old MacDonald Had A Farm	MP

N°	Nom du morceau	Type
<b>Christmas Songs</b>		
8	Hark The Herald Angels Sing	MP
9	Jingle Bells	MP
10	Deck The Halls	MP
11	O Come All Ye Faithful	MP
12	Joy To The World	MP
13	Silent Night	MP
14	We Wish You A Merry Christmas	MP

N°	Nom du morceau	Type
<b>American Classics</b>		
15	Battle Hymn Of The Republic	MP
16	Yankee Doodle	MP
17	Londonderry Air	EB
18	Clementine	MP
19	Auld Lang Syne	MP
20	Oh Susanna	SK
21	The Camptown Races	MP
22	When The Saints Go Marching In	EB
23	The Entertainer	SK

N°	Nom du morceau	Type
<b>Classical Selections</b>		
24	William Tell Overture	SK
25	Andante from Symphony No.94 (Haydn)	MP
26	Für Elise	EB
27	Clair De Lune	SK
28	Skater's Waltz	SK
29	Blue Danube Waltz	SK
30	Gavotte (Gossec)	SK
31	Waltz Of The Flowers	SK

N°	Nom du morceau	Type
<b>Special Occasions</b>		
32	Bridal Chorus	MP
33	Wedding March	SK
34	Pomp And Circumstance	SK

N°	Nom du morceau	Type
<b>International Songs</b>		
35	When Irish Eyes Are Smiling	EB
36	Chiapanecas	SK
37	Santa Lucia	SK
38	Funiculì Funiculà	SK
39	Romance De L'amour	EB
40	My Wild Irish Rose	EB

# Fonction Lesson (Leçon)

La fonction Lesson permet à des pianistes en herbe de pratiquer le piano à l'aide d'une sélection de livres de morceaux intégrés.

Les parties pour main gauche et main droite de chaque morceau peuvent être pratiquées séparément. L'ajustement du tempo permet aussi d'améliorer les passages difficiles.

Pour une liste complète des morceaux de fonction Lesson disponibles, reportez-vous à la page 52 de ce manuel de l'utilisateur.

## ■ Livres de morceaux intégrés de la fonction Lesson

	États-Unis, Canada, Australasie	Reste du monde
Livre 1	Alfred's Basic Piano Library Lesson Book Level 1A	Beyer 106 (Vorschule im Klavierspiel, Opus 101)
Livre 2	Alfred's Basic Piano Library Lesson Book Level 1B	Burgmüller 25 (25 Etudes Faciles, Opus 100)
Livre 3	Beyer 106 (Vorschule im Klavierspiel, Opus 101)	Czerny 30 (Etudes de Mécanisme, Opus 849)
Livre 4	Burgmüller 25 (25 Etudes Faciles, Opus 100)	Alfred's Basic Piano Library Lesson Book Level 1A
Livre 5	Czerny 30 (Etudes de Mécanisme, Opus 849)	Alfred's Basic Piano Library Lesson Book Level 1B

\* Livres de fonction Lesson vendus séparément – reportez-vous à la page 53 de ce manuel de l'utilisateur pour plus de détails.

## 1 Sélection d'un livre de leçons/morceau de leçon

### 1. Passage au mode Lesson

Appuyez sur le bouton LESSON.

Le voyant LED du bouton LESSON s'allume, indiquant que le mode Lesson est activé, et le son SK Concert Grand est sélectionné automatiquement.

LESSON



### 2. Sélection d'un livre de leçons

Guide d'utilisation: LEÇON (page 16)

Tout en maintenant le bouton LESSON enfoncé, appuyez sur la touche noire attribuée au livre de leçons désiré.

### 3. Sélection d'un morceau de leçon

Guide d'utilisation: LEÇON (page 16)

Tout en maintenant le bouton LESSON enfoncé, saisissez le numéro du morceau en appuyant sur la touche blanche correspondante. Relâchez ensuite le bouton LESSON.

\* Le numéro du morceau de leçon s'affiche sur l'écran LED.

## ■ Sélection de la variation de Beyer

Le livre de leçons de Beyer comprend 106 exercices. L'exercice n°1 comprend 12 variations et l'exercice n°2 comprend 8 variations.

Pour sélectionner la variation pour les exercices n°1 et n°2, appuyez d'abord sur le bouton LESSON et maintenez-le enfoncé, puis appuyez sur la touche noire correspondante pour sélectionner le livre de leçons de Beyer.

Tout en maintenant le bouton LESSON enfoncé, appuyez sur la touche C1 ou D1 pour sélectionner l'exercice n°1 ou n°2, puis appuyez sur la touche B0 (+) plusieurs fois pour sélectionner la variation désirée.

#### Liste des morceaux de Beyer

N°1	Thème
1-1 à 1-12	Variations
N°2	Thème
2-1 à 2-8	Variations
N°3	
N°4	
↓	
N°106	

## 2 Écoute du morceau de leçon sélectionné

Cette page décrit comment jouer et arrêter le morceau de leçon sélectionné, et ajuster le tempo.

### ■ Lecture du morceau de leçon

Après avoir sélectionné un livre et un morceau de leçon :

Appuyez sur le bouton PLAY/STOP.

Le voyant LED du bouton PLAY/STOP s'allume et, après la mesure de compte à rebours, la lecture du morceau commence.

Pendant la lecture du morceau de leçon, appuyez sur le bouton METRONOME pour activer/désactiver le métronome.

\* La mesure et le tempo du métronome sont réglés automatiquement à ceux du morceau de leçon actuellement sélectionné.

PLAY/  
STOP



METRO-  
NOME



### ■ Ajustement du tempo du morceau de leçon

Guide d'utilisation: MÉTRONOME (pages 14~15)

Pendant la lecture du morceau de leçon :

Appuyez sur le bouton METRONOME et maintenez-le enfoncé, entrez le tempo désiré à l'aide des 12 touches blanches les plus basses, puis relâchez le bouton METRONOME.

\* Le tempo du morceau de leçon peut être ajusté dans une plage comprise entre 10 et 300 bpm.

\* Le tempo du morceau de leçon peut être spécifié de manière précise, ou abaissé ou relevé progressivement.

#### Méthode 1

Tout en appuyant sur le bouton METRONOME, appuyez sur les touches 1, 5 et 0 pour fixer le tempo à 150 bpm, ou sur les touches 0, 8 et 5 pour le fixer à 85 bpm.

#### Méthode 2

Tout en appuyant sur le bouton METRONOME, appuyez à plusieurs reprises sur les touches - / + pour abaisser ou relever progressivement le tempo par incréments de 2 bpm.

### ■ Arrêt du morceau de leçon

Pendant la lecture du morceau de leçon :

Appuyez sur le bouton PLAY/STOP une nouvelle fois pour arrêter le morceau de leçon.

Le voyant LED du bouton PLAY/STOP s'éteint.

PLAY/  
STOP



### 3 Pratique des parties pour main droite/gauche séparément

Cette page explique comment mettre en sourdine/activer les parties pour main gauche et main droite du morceau de leçon sélectionné, ce qui permet de pratiquer chaque partie séparément.

Les voyants LED des boutons METRONOME et SOUND SELECT servent à indiquer quelle partie (main gauche ou main droite) du morceau de leçon sélectionné est en sourdine ou active.

Voyant LED de bouton METRONOME	Voyant LED de bouton SOUND SELECT	Lecture de morceau de leçon
Activé	Activé	Parties pour main gauche et main droite (mode de lecture par défaut)
Activé	Désactivé	Partie pour main gauche seule
Désactivé	Activé	Partie pour main droite seule

#### ■ Mise en sourdine/activation de parties de morceau de leçon 1

Après avoir sélectionné un livre et un morceau de leçon :

Appuyez sur le bouton SOUND SELECT.

Le voyant LED du bouton SOUND SELECT s'éteint (celui du bouton METRONOME reste allumé), ce qui indique que seule la partie pour main gauche du morceau de leçon est active (c'est-à-dire, la partie pour main droite est en sourdine).

**Appuyez une fois :**  
Main gauche seule

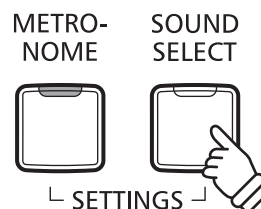

Appuyez à nouveau sur le bouton SOUND SELECT.

Le voyant LED du bouton SOUND SELECT s'allume. et le voyant LED du bouton METRONOME s'éteint, ce qui indique que seule la partie pour main droite du morceau de leçon est active (c'est-à-dire, la partie pour main gauche est en sourdine).

**Appuyez deux fois :**  
Main droite seule

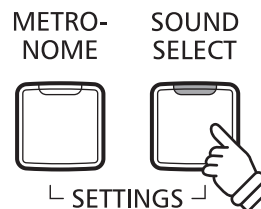

Appuyez à nouveau sur le bouton SOUND SELECT.

Le voyant LED du bouton SOUND SELECT reste allumé et celui du bouton METRONOME s'allume également, ce qui indique que les deux parties (pour main gauche et main droite) du morceau de leçon sont actives.

**Appuyez 3 fois :**  
Main gauche et main droite

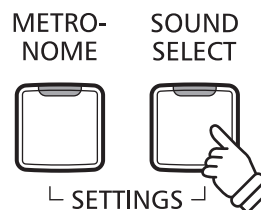

## ■ Mise en sourdine/activation de parties de morceau de leçon 2

Sélectionnez directement une partie. Tout en maintenant le bouton LESSON enfoncé, appuyez sur le bouton de la partie que vous souhaitez lire.

Pour revenir à la lecture normale, quittez le mode de leçon puis accédez de nouveau au mode de leçon.

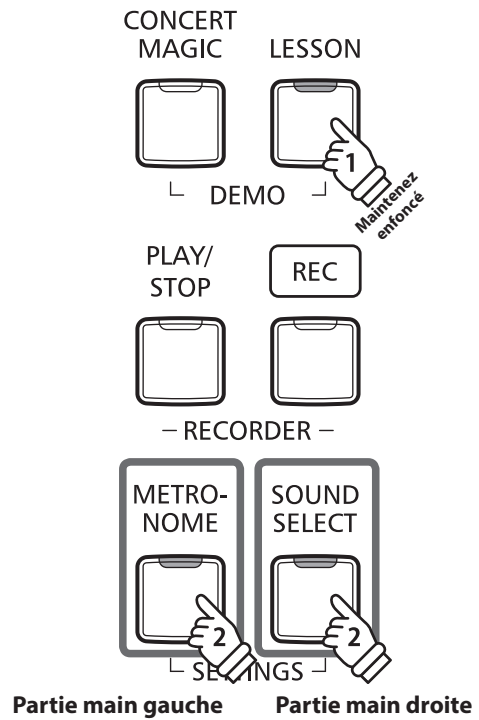

## ■ Sortie du mode Lesson

Appuyez sur le bouton LESSON.

Le voyant LED du bouton LESSON s'éteint et l'instrument repasse au mode de fonctionnement normal.

LESSON



# Enregistreur

Le piano numérique CA48 permet l'enregistrement, le stockage en mémoire interne et la lecture de trois morceaux différents avec une simple pression de bouton.

## 1 Enregistrement d'un morceau

### 1. Passage au mode Enregistreur de morceau

Appuyez sur le bouton REC.

Le voyant LED du bouton REC se met à clignoter, indiquant que le piano est en attente d'enregistrement.



### 2. Sélection d'une mémoire de morceaux

Guide d'utilisation: ENREGISTREUR (page 16)

Appuyez sur le bouton REC et maintenez-le enfoncé, puis appuyez sur la touche C1, D1 ou E1 pour sélectionner la mémoire de morceaux désirée.

\* Le fait de sélectionner une mémoire de morceau de l'enregistreur déjà utilisée pour enregistrer un morceau efface automatiquement le morceau déjà enregistré.

\* Le numéro de la mémoire de morceau de l'enregistreur s'affiche sur l'écran LED.

### 3. Démarrage de l'enregistreur de morceau

Appuyez sur une touche du clavier.

Les témoins LED des boutons REC et PLAY/STOP s'allument et l'enregistrement commence.

\* L'enregistrement peut également être démarré à l'aide du bouton PLAY/STOP, ce qui permet l'insertion d'une pause ou d'une mesure vide au début du morceau.

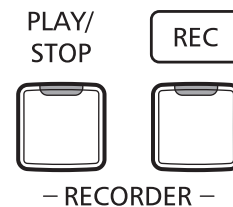

### 4. Arrêt de l'enregistreur de morceau

Appuyez sur le bouton PLAY/STOP.

Les voyants LED des boutons PLAY/STOP et REC s'éteignent.

\* La capacité maximale d'enregistrement est d'environ 10 000 notes. Chaque pression sur un bouton et une pédale compte aussi comme quelques notes.

\* Si la capacité maximum est atteinte lors de l'enregistrement, l'enregistreur s'arrête automatiquement.

\* Les morceaux de l'enregistreur restent en mémoire après la mise hors tension.

Pour éviter le risque de perte de données lorsque vous éteignez l'appareil en appuyant sur l'interrupteur d'alimentation, ne débranchez pas le câble d'alimentation avant que **b4E** s'affiche sur l'écran LCD.



## 2 Lecture d'un morceau

### 1. Lecture du morceau enregistré

Appuyez sur le bouton PLAY/STOP.

Le voyant LED du bouton PLAY/STOP s'allume et la lecture du morceau enregistré commence.

\* Le numéro de la mémoire de morceau de l'enregistreur s'affiche sur l'écran LED.

PLAY/  
STOP



### 2. Lecture d'un morceau stocké dans une autre mémoire Guide d'utilisation: ENREGISTREUR (page 16)

Appuyez sur le bouton PLAY/STOP et maintenez-le enfoncé, puis appuyez sur la touche C1, D1 ou E1 pour lire la mémoire de morceaux désirée.

\* La lecture du morceau sélectionné commence quand vous relâchez le bouton PLAY/STOP.

## 3 Effacement des morceaux enregistrés



**Avertissement :** Ce processus efface les trois morceaux stockés dans la mémoire interne et ne peut être annulé.

### ■ Effacement des morceaux de l'enregistreur

Appuyez simultanément sur les boutons PLAY/STOP et REC et maintenez-les enfoncés, puis mettez l'instrument sous tension.

Tous les morceaux d'enregistreur stockés en mémoire sont alors effacés.

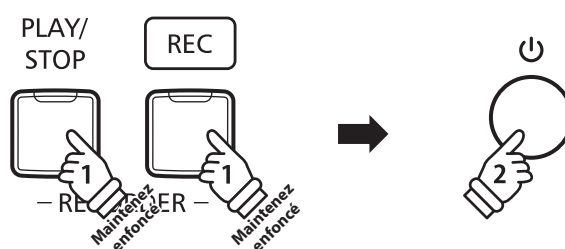

# Réglages de clavier et son

Les réglages de clavier et de son du CA48 permettent d'ajuster divers aspects de l'instrument.

## ■ Réglages de clavier et son

Nom de réglage	Description	Réglage par défaut
Reverb (Réverbération)	Modifier le type de réverbération ajoutée au son produit.	On
Brilliance (Brilliance)	Ajuster la clarté du son.	0
Tuning (Accorder)	Augmenter ou diminuer le son du clavier par paliers de 0,5 Hz.	440,0Hz
Transpose (Transposer)	Augmenter ou diminuer le son du clavier par demi-tons.	0
Touch (Toucher)	Modifier la sensibilité du clavier au toucher.	Normal
Virtual Technician (Technicien virtuel)	Sélectionnez l'accord parmi 10 styles prédéfinis.	Off
Spatial Headphone Sound	Sélectionne le type de Spatial Headphone Sound désiré.	Normal
Phones Type (Type de casque)	Sélectionne le type de casque à utiliser avec l'instrument.	Normal

## 1 Reverb (Réverbération)

Le réglage Reverb ajoute une réverbération au son, pour simuler l'environnement acoustique d'une salle de récital, d'une scène ou d'une salle de concert. Le type de réverbération le mieux adapté est appliqué automatiquement lors de la sélection de chaque son. Toutefois, vous pouvez aussi sélectionner un type de réverbération différent manuellement si vous le désirez.

### ■ Type de réverbération

Type de réverbération	Description	Touche
Désactivé	Désactive l'effet de réverbération.	B2
Room	Simule l'environnement acoustique d'une petite salle de répétition.	C3
Lounge	Simule l'environnement acoustique d'un piano bar.	D3
Small Hall	Simule l'environnement acoustique d'une petite salle de concert.	E3
Concert Hall	Simule l'environnement acoustique d'une salle de concert ou d'un théâtre.	F3
Live Hall	Simule l'environnement acoustique d'une salle de concert en direct ou sur scène.	G3
Cathedral	Simule l'environnement acoustique d'une grande cathédrale.	A3

### ■ Changement de type de réverbération

Guide d'utilisation: SON (page 12)

Appuyez sur le bouton SOUND SELECT et maintenez-le enfoncé, puis appuyez sur la touche affectée au type de réverbération désiré.

\* Le réglage de réverbération s'affiche sur l'écran LED.

## 2 Brilliance (Brillance)

Le réglage Brilliance permet d'ajuster la brillance du son du piano numérique CA48.

### ■ Réglage de brillance

Guide d'utilisation: SON (page 12)

Appuyez sur le bouton SOUND SELECT et maintenez-le enfoncé, puis appuyez plusieurs fois sur la touche F#5 ou G#5 pour réduire ou augmenter la brillance du son.

\* L'effet de brillance peut être ajusté dans la plage -10~+10, +10 étant le réglage maximum de brillance.

\* Pour rétablir l'effet de brillance, appuyez sur la touche C#5.

\* Le réglage de brillance s'affiche sur l'écran LED.

## 3 Tuning (Accorder)

Le réglage Tuning permet d'augmenter et abaisser le ton global du piano numérique CA48 de 0,5 Hz, et peut donc s'avérer utile lorsqu'on joue avec d'autres instruments.

### ■ Réglage Tuning (Accord)

Guide d'utilisation: RÉGLAGES (pages 14~15)

Appuyez sur les boutons METRONOME et SOUND SELECT et maintenez-le enfoncé, puis entrez le ton désiré à l'aide des touches numériques.

Appuyez sur les boutons METRONOME et SOUND SELECT et maintenez-le enfoncé, puis appuyez sur les touches avec l'affectation -/+ pour abaisser ou augmenter le ton audible du clavier de 0,5 Hz.

\* Le réglage de l'accord peut être ajusté dans la plage 427~453 Hz.

\* Pour redéfinir le réglage de l'accord à 440,0 Hz, appuyez sur la touche A#0.

\* Le réglage de l'accord s'affiche sur l'écran LED.

## 4 Transpose (Transposer)

Le réglage Transpose permet d'augmenter ou d'abaisser le ton audible du piano numérique CA48 par demi-tons. Ceci est surtout utile avec des instruments d'accompagnement dont le ton est différent, ou si vous devez jouer un morceau dans une clé différente de celle apprise. Une fois transposé, le morceau peut être joué dans la clé initiale et entendu dans une clé différente.

### ■ Réglage Transpose (Transposition)

Guide d'utilisation: RÉGLAGES (pages 14~15)

Appuyez simultanément sur les boutons METRONOME et SOUND SELECT et maintenez-les enfoncés, puis appuyez plusieurs fois sur la touche C#2 ou D#2 pour augmenter ou réduire la tonalité du clavier par intervalles d'un demi-ton.

\* Le réglage de Transposition peut être ajusté dans une fourchette allant de -6 à +5 demi-tons.

\* Pour désactiver ou réactiver la transposition, appuyez sur la touche G#1 ou A#1.

\* Le réglage de la transposition s'affiche sur l'écran LED.

### 5 Touch (Toucher)

Comme avec un piano acoustique, le piano numérique CA48 produit un son plus fort quand les touches sont frappées avec force, et un son plus doux quand elles sont jouées doucement. Le volume et l'aspect tonal changent par rapport à la force et la vitesse de jeu. Sur un piano numérique, ce système est appelé « sensibilité au toucher ».

Le réglage Touch permet d'ajuster de la manière appropriée la sensibilité au toucher du clavier. Quatre pré-réglages différents de toucher sont disponibles.

#### ■ Type de toucher

Type de toucher	Description	Touche
Désactivé	Un volume constant est produit quelle que soit la force utilisée. Ce réglage est recommandé pour les sons à gamme dynamique fixe, comme l'orgue et le clavecin.	C5
Light	Un volume plus élevé est produit même avec un toucher plus doux. Ce réglage est recommandé pour les enfants et les organistes, ou pour ceux dont la force de doigté doit être améliorée.	
Normal (par défaut)	Reproduit la sensibilité normale d'un piano acoustique.	
Heavy	Exige un toucher plus ferme pour un volume plus élevé. Ce réglage est recommandé pour ceux avec une plus grande force de doigts.	

#### ■ Changement de type de toucher

Guide d'utilisation: SON (page 12)

Appuyez sur le bouton SOUND SELECT et maintenez-le enfoncé, puis appuyez sur la touche C5 pour faire défiler les différents types de toucher dans l'ordre.

\* Le réglage du toucher s'affiche sur l'écran LED.

## 6 Virtual Technician (Smart mode) (Technicien virtuel (Mode intelligent))

Un technicien piano expérimenté est essentiel pour réaliser pleinement le potentiel d'un bon piano acoustique. Outre l'accordage méticuleux de chaque note, le technicien effectue aussi de nombreux réglages de régulation et d'harmonisation pour améliorer le son du piano.

Le Virtual Technician du piano numérique CA48 permet de simuler ces réglages de manière numérique à l'aide de dix configurations prédéfinies. Celles-ci s'adaptent de manière intelligente aux diverses caractéristiques du son d'un piano à queue en fonction de différents styles musicaux.

\* Si la fonction Sound Preview est activée, un court passage sera joué après la sélection de chaque type de réglage Virtual Technician.

\* Les paramètres Virtual Technician favoris actuels peuvent être stockés dans la mémoire grâce à la fonction Startup Setting. Veuillez consulter la page 39 pour plus d'informations.

### ■ Type de Virtual Technician

Type de Virtual Technician	Description	Touche
Off (par défaut)	Son de piano par défaut sans réglages supplémentaires.	C4
Noiseless	Son de piano réglé de manière à minimiser la résonance des étouffoirs et des cordes et les bruits du mécanisme.	D4
Deep Resonance	Son de piano réglé de manière à accentuer la résonance des étouffoirs et des cordes.	E4
Light Resonance	Son de piano réglé de manière à réduire la résonance des étouffoirs et des cordes.	F4
Soft	Son de piano réglé de manière à modérer la puissance des marteaux et à augmenter le poids des touches du clavier afin de produire une sonorité plus douce, adaptée à des morceaux lents et calmes.	G4
Brilliant	Son de piano réglé de manière à augmenter la puissance des marteaux de façon à produire une sonorité claire adaptée aux morceaux modernes.	A4
Clean	Son de piano réglé de manière à augmenter la puissance des marteaux et à réduire la résonance des étouffoirs et des cordes.	C#4
Strong	Son de piano réglé de manière à accentuer la dynamique avec un toucher de clavier allégé et à donner de la puissance à la résonance des étouffoirs et des cordes.	D#4
Dark	Son de piano réglé de manière à augmenter la puissance des marteaux et à augmenter le poids des touches du clavier afin de produire une sonorité plus sombre.	F#4
Rich	Son de piano réglé de manière à alléger le poids des touches du clavier et à augmenter la résonance des étouffoirs et des cordes.	G#4
Classical	Un ajustage adapté à une musique romantique, classique, pour une sonorité claire et ouverte.	A#4

### ■ Sélection du type de Virtual Technician

Guide d'utilisation: SON (page 12)

Appuyez sur le bouton SOUND SELECT et maintenez-le enfoncé, puis appuyez sur la touche attribuée au type de Virtual Technician souhaité.

\* Pour en savoir plus sur le nom et les indications d'affichage de chaque réglage, consultez la page 12 du guide d'utilisation SON.

### ■ Mode avancé du Virtual Technician (application pour iPad)

En plus de modifier le son du piano en sélectionnant différents réglages prédéfinis Virtual Technician, vous pouvez également modifier chaque caractéristique à l'aide de l'application dédiée Virtual Technician pour iPad. Cette application vous offre un contrôle total de chaque aspect de la configuration du piano en vous permettant de réaliser des réglages précis de l'harmonisation, de la résonance des cordes et des étouffoirs, une régulation du mécanisme et de nombreuses autres caractéristiques acoustiques à l'aide d'une interface tactile facile d'utilisation.

\* Pour en savoir plus sur l'application Virtual Technician pour iPad, rendez-vous sur l'AppStore : <https://itunes.apple.com/app/id948579667>

# 7 Spatial Headphone Sound

Spatial Headphone Sound est une caractéristique spéciale du piano numérique CA48 qui améliore la profondeur et le réalisme sonore du piano acoustique lors d'une écoute au casque ou aux écouteurs.

Avec Spatial Headphone Sound, le musicien peut sélectionner de un à trois réglages prédéfinis qui ajustent la position spatiale du son tout en contribuant à réduire la fatigue auditive lors d'une utilisation prolongée d'un casque ou d'écouteurs.

### ■ Type de Spatial Headphone Sound

Type de Spatial Headphone Sound	Description	Touche
Off	Désactive la fonction Spatial Headphone Sound.	C#7
Forward	Son concentré vers l'avant, position spatiale plutôt limitée.	F#7
Normal (par défaut)	Position spatiale naturellement équilibrée, ni large, ni vers l'avant.	G#7
Wide	Position spatiale large, très ouverte.	A#7

### ■ Réglage du système Spatial Headphone Sound

Guide d'utilisation: SON (page 12)

Appuyez sur le bouton SOUND SELECT et maintenez-le enfoncé, puis appuyez sur la touche attribuée au type de réglage Spatial Headphone Sound désiré.

\* Le réglage de Spatial Headphone Sound s'affiche sur l'écran LED.

# 8 Phones Type (Type de casque)

Le paramètre Phones Type optimise le son du piano numérique CA48 lors d'une écoute avec différents types de casques ou d'écouteurs.

• Ce paramètre n'affecte pas le son du haut-parleur.

### ■ Phones Type

Phones Type	Description	Touche
Normal (par défaut)	Désactive l'optimisation du son du casque.	C7
Open	Optimise le son des casques ouverts.	D7
Semi-open	Optimise le son des casques semi-ouverts.	E7
Closed	Optimise le son des casques fermés.	F7
Inner-ear	Optimise le son des écouteurs intra-auriculaires.	G7
Canal	Optimise le son des écouteurs boutons.	A7

### ■ Réglage Phones Type

Guide d'utilisation: SON (page 12)

Appuyez sur le bouton SOUND SELECT et maintenez-le enfoncé, puis appuyez sur la touche attribuée au type de casque/écouteurs désiré.

\* Le réglage Phones Type s'affiche sur l'écran LED.

# Startup Settings (Paramètres de démarrage)

La fonction des paramètres Startup permet le stockage des réglages de panneau préférés dans la mémoire de l'instrument, et leur rappel automatique comme réglages par défaut chaque fois que le piano numérique CA48 est mis en marche.

## ■ Paramètres stockés en paramètres Startup

Son Sélectionné	Paramètres de technicien virtuel
Paramètres Dual Mode / Four Hands Mode	Paramètres MIDI
Métronome (Beat, Tempo, Volume)	Bluetooth MIDI On/Off
Paramètres de Clavier et Son	

## ■ Enregistrement des paramètres Startup

Appuyez sur les boutons SOUND SELECT et REC de manière simultanée et maintenez-les enfoncés pendant trois secondes.

Les voyants LED des boutons METRONOME, PLAY/STOP et CONCERT MAGIC s'allumeront de manière séquentielle, puis clignoteront pour indiquer que les paramètres Startup ont été stockés.

\*  s'affiche sur l'écran LED.

Pour éviter le risque de perte de données lorsque vous éteignez l'appareil en appuyant sur l'interrupteur d'alimentation, ne débranchez pas le câble d'alimentation avant que  s'affiche sur l'écran LCD.

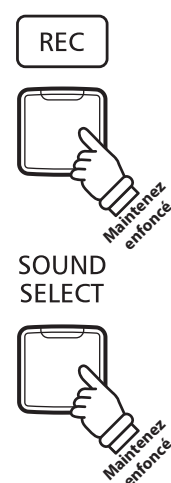

Appuyez sur les boutons pendant trois secondes et maintenez-les enfoncés

# Réglages d'alimentation (Arrêt automatique)

Le piano numérique CA48 comporte une fonction Économie d'énergie qui peut arrêter l'instrument automatiquement au bout d'une période d'inactivité précise.

\* Ce réglage est stocké automatiquement et rappelé chaque fois que l'instrument est mis en marche.

## ■ Réglages Auto Power Off

Auto Power Off	Description	Touche
Off	La fonction Auto Power Off est désactivée.	G7
15 min.	L'instrument s'arrête automatiquement au bout d'un délai d'inactivité de 15 minutes.	A7
60 min.	L'instrument s'arrête automatiquement au bout d'un délai d'inactivité de 60 minutes.	B7
120 min.	L'instrument s'arrête automatiquement au bout d'un délai d'inactivité de 120 minutes.	C8

## ■ Sélection du paramètre Auto Power Off

Guide d'utilisation: RÉGLAGES (pages 14~15)

Appuyez en même temps sur les boutons METRONOME et SOUND SELECT et maintenez-les enfoncés, puis appuyez sur la touche affectée au réglage Auto Power Off désiré.

\* Le réglage Auto Power Off est stocké automatiquement et rappelé chaque fois que l'instrument est mis en marche.

\* Le réglage Auto Power Off s'affiche sur l'écran LED.

# Bluetooth® MIDI

Le réglage Bluetooth MIDI est utilisé pour activer ou désactiver la fonction Bluetooth MIDI du piano numérique CA48. Lorsque cette fonction est activée, le piano numérique CA48 peut être jumelé avec une tablette, smart phone ou autres appareil et recevoir des apps musicales pour une expérience de jeu et d'apprentissage encore plus ludique.

\* La disponibilité de la technologie Bluetooth dépend du pays d'utilisation de l'instrument.

## ■ Bluetooth MIDI settings

Bluetooth MIDI	Description	Touche
Off	Désactive la fonction Bluetooth MIDI de l'instrument.	G#5
On (default)	Active la fonction Bluetooth MIDI de l'instrument.	A#5

## ■ Activation/désactivation de Bluetooth MIDI

Guide d'utilisation: RÉGLAGES (pages 14~15)

Appuyez simultanément sur les boutons METRONOME et SOUND SELECT et maintenez-les enfoncés, puis appuyez sur la touche G#5 pour désactiver Bluetooth MIDI ou la touche A#5 pour activer Bluetooth MIDI.

\* Le réglage Bluetooth MIDI s'affiche sur l'écran LED.

## ■ Connexion du piano numérique CA48 avec un appareil mobile via Bluetooth MIDI

Après avoir activé la fonction Bluetooth MIDI du piano numérique CA48, autorisez le jumelage sur l'appareil mobile. Après quelques instants le piano numérique CA48 devrait apparaître dans la liste des appareils de l'application. Choisissez-le. Il devrait alors être possible de communiquer sans fil avec le piano numérique CA48.

\* Lorsque le piano numérique CA48 est jumelé avec un appareil mobile, la connexion USB MIDI et MIDI IN/OUT est désactivée.

\* Vérifiez la compatibilité Bluetooth avec le fabricant de votre appareil mobile et le développeur de votre application.

\* Si vous rencontrez des problèmes lors de l'utilisation de la fonction Bluetooth, vous trouverez en page 44 des pistes pour trouver une solution.

\* Pour plus d'information concernant le jumelage Bluetooth, veuillez consulter les pages d'assistance Bluetooth sur le site de Kawai Global : <http://www.kawai-global.com/support/bluetooth/>

# Volume de Sound Preview/Vocal Assist

Cette fonction est utilisée pour ajuster le volume des fonctions Sound Preview et Vocal Assist. Le volume peut être réglé sur trois niveaux différents, ou bien entièrement coupé.

## ■ Paramètres de volume de Sound Preview/Vocal Assist

Guide d'utilisation: RÉGLAGES (pages 14~15)

Appuyez simultanément sur les boutons METRONOME et SOUND SELECT et maintenez-les enfoncés, puis appuyez sur les touches G#7 ou A#7 pour augmenter ou baisser le volume de la fonction Sound Preview/Vocal Assist.

\* Le volume peut être réglé sur 0 (désactivé) ~ 3.

\* Ce réglage est stocké automatiquement et rappelé chaque fois que l'instrument est mis en marche.

\* Le niveau de volume par défaut est 0 (désactivé).

\* Le réglage du volume de Sound Preview/Vocal Assist s'affiche sur l'écran LED.



# Vocal Assist On/Off

Cette fonction est utilisée pour activer/désactiver la fonction Vocal Assist.

## ■ Commutation de Vocal Assist On/Off

Appuyez sur le bouton SOUND SELECT et maintenez-le enfoncé, puis mettez l'instrument sous/hors tension.

La fonction Vocal Assist sera activée/désactivée.

\* Ce réglage est stocké automatiquement et rappelé chaque fois que l'instrument est mis en marche.

\* Le réglage par défaut est Off.

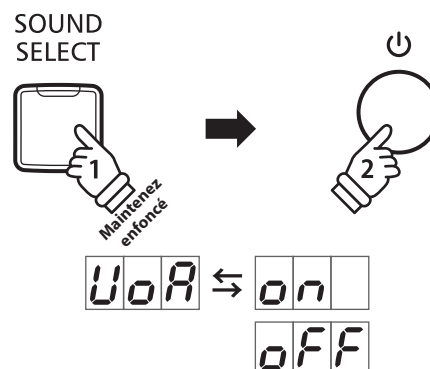

# Factory Reset (Réinitialisation usine)

La fonction Factory Reset efface les réglages stockés à l'aide de la fonction des paramètres Startup, ou arrêt automatique, volume de Sound Preview, Vocal Assist On/Off, et réglages d'User Key Volume en restaurant les réglages par défaut d'usine du piano numérique CA48.

## ■ Restauration des réglages d'usine

Appuyez simultanément sur les boutons METRONOME et SOUND SELECT et maintenez-les enfoncés, puis mettez l'instrument sous tension.

Les voyants LED de tous les boutons commencent à clignoter.

Mettez le piano numérique CA48 hors tension, puis à nouveau sous tension.

Le piano numérique CA48 sera réinitialisé à ses réglages d'usine par défaut.

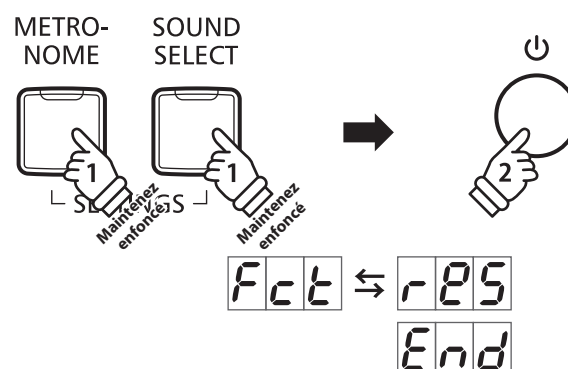

# Connexion à d'autres appareils

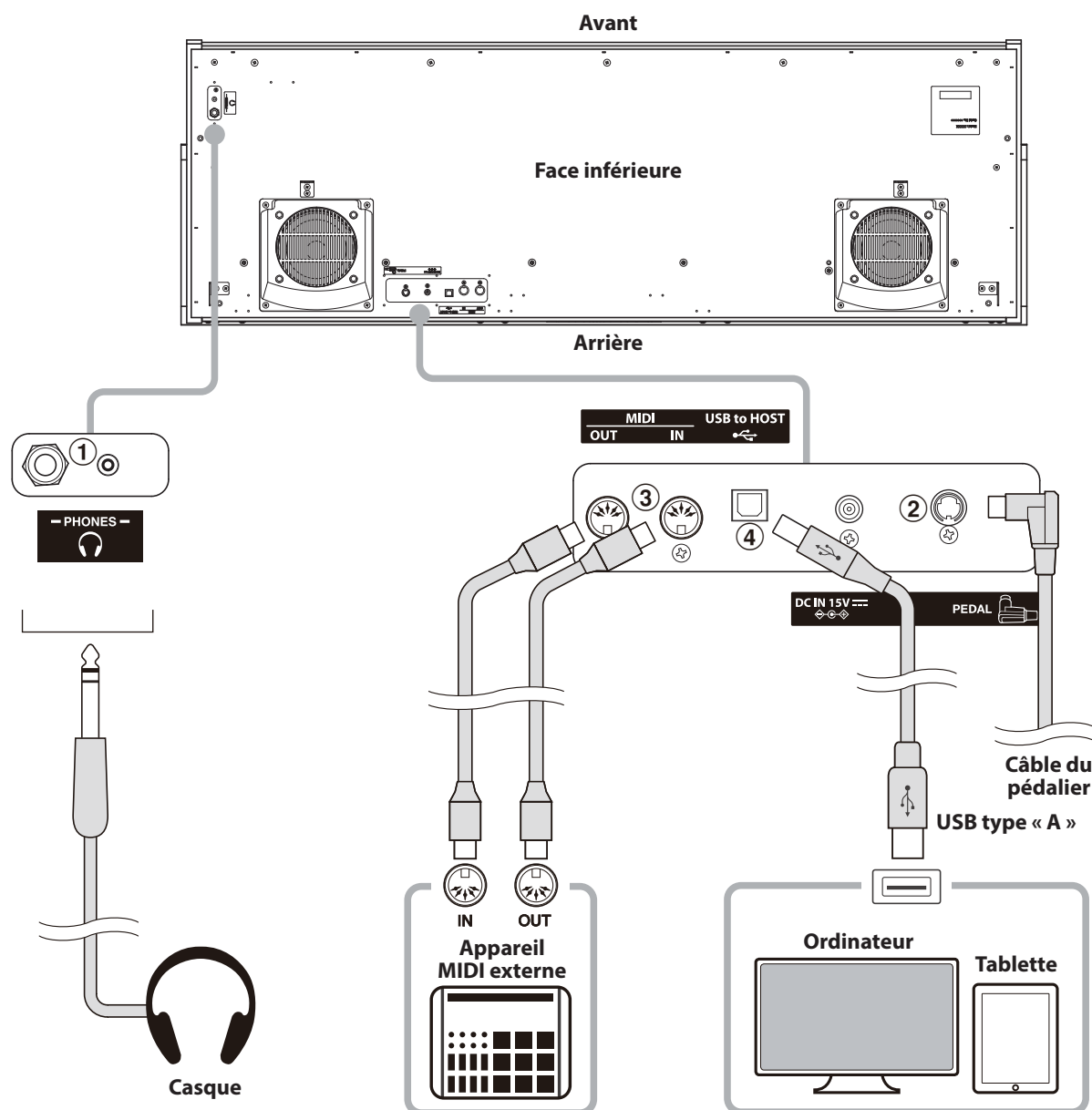

## ① Prises PHONES (prise casques, 1/4 et 1/8 de pouce)

Ces prises servent à connecter des casques stéréo au piano numérique CA48. Vous pouvez brancher et utiliser 2 casques à la fois. Aucun son n'est émis par les haut-parleurs quand un casque est branché.

## ② Connecteur PEDAL

Ce connecteur sert à connecter le pédalier au piano numérique CA48 (voir page 50).

## ③ Prises MIDI IN/OUT

Ces prises servent à connecter le piano numérique CA48 à des appareils MIDI externes, par exemple un module de son ou un ordinateur avec une interface MIDI.

## ④ Port USB to HOST (type « B »)

Ce port est utilisé pour connecter le piano numérique CA48 à un ordinateur grâce à un câble USB peu coûteux. Lorsqu'il est connecté, l'instrument peut être utilisé en tant qu'appareil MIDI standard, ce qui lui permet d'envoyer et recevoir des données MIDI. Raccordez un connecteur de type USB « B » à l'instrument et un connecteur de type USB « A » à l'ordinateur.

Grâce à des adaptateurs de conversion supplémentaires, ce port peut également être utilisé pour connecter le piano numérique CA48 à des tablettes ou d'autres appareils mobiles.

# USB MIDI (connecteur USB to Host)

Le piano numérique CA48 comporte un connecteur de type «USB to Host» qui permet la connexion de l'instrument à un ordinateur à l'aide d'un câble USB et son emploi comme appareil MIDI. Selon le type d'ordinateur et le système d'exploitation installé, un pilote supplémentaire sera peut être nécessaire pour que les communications USB MIDI opèrent correctement.

## ■ Pilote USB MIDI

Système d'exploitation	Prise en charge de pilote USB MIDI
Windows Vista (SP1, SP2) Windows Vista 64-bit (SP1, SP2) Windows 7 Windows 7 64-bit Windows 8 Windows 8 64-bit Windows 8.1 Windows 8.1 64-bit Windows 10 Windows 10 64-bit	Le pilote standard USB MIDI Windows (intégré) est utilisé. Ce pilote sera automatiquement installé au moment de la connexion de l'instrument à l'ordinateur. Pour établir la communication MIDI entre le logiciel d'application et l'instrument, sélectionnez « USB MIDI » en tant que dispositif MIDI.
Windows Vista (sans SP) Windows Vista 64-bit (sans SP)	USB MIDI n'est pas pris en charge. Effectuez la mise à niveau vers Service Pack 1 ou Service Pack 2.
Windows 98 SE Windows 2000 Windows ME Windows XP (sans SP, SP1, SP2, SP3) Windows XP 64-bit	Windows XP et les versions antérieures ne sont pas prises en charge. Utilisez une interface MIDI tierce pour effectuer la connexion MIDI.
Mac OS X	<b>Pilote USB MIDI supplémentaire NON requis.</b> Le pilote USB MIDI Mac OS X standard (intégré) est installé automatiquement quand l'instrument est connecté à l'ordinateur.
Mac OS 9	<b>USB MIDI non pris en charge.</b> Utilisez les connecteurs MIDI IN/OUT standard.

## ■ Informations USB MIDI

- Si les prises MIDI IN/OUT et le port USB MIDI de l'instrument sont connectés simultanément, le port USB MIDI est prioritaire.
- Assurez-vous que l'instrument est éteint avant de tenter de connecter le câble USB MIDI.
- Lors de la connexion de l'instrument à un ordinateur à l'aide du port USB MIDI, un bref délai des communications est possible.
- Si l'instrument est connecté à un ordinateur par le biais d'un concentrateur USB et que les communications USB MIDI deviennent non fiables/instables, connectez le câble USB MIDI directement à un des ports USB de l'ordinateur.
- La déconnexion soudaine du câble USB MIDI ou l'arrêt/remise en marche de l'instrument lors de l'emploi de USB MIDI peut produire une instabilité de l'ordinateur dans les cas suivants :
  - lors de l'installation du pilote USB MIDI
  - au démarrage de l'ordinateur
  - lorsque des applications MIDI exécutent des tâches
  - quand l'ordinateur est en mode économie d'énergie
- Si vous rencontrez d'autres problèmes de communications USB MIDI pendant que l'instrument est connecté, vérifiez toutes les connexions et réglages MIDI pertinents dans le système d'exploitation de l'ordinateur.

\* MIDI est une marque déposée de l'Association of Manufacturers of Electronic Instruments (AMEI).

\* Windows est une marque déposée de Microsoft Corporation.

\* Macintosh et iPad sont des marques déposées de Apple Inc.

\* Les autres noms d'entreprises et de produits mentionnés ici peuvent être des marques déposées ou des marques commerciales de leurs propriétaires respectifs.

\* La marque et le logo Bluetooth® sont des marques déposées de Bluetooth SIG, Inc. Kawai utilise cette marque et ce logo sous licence. Les autres marques et noms commerciaux sont la propriété de leurs détenteurs respectifs.

\* Les spécifications MIDI Bluetooth (version 4.1 compatible avec le GATT) / Bluetooth Low Energy sont prises en charge.

# Résolution des problèmes

	Problème	Cause possible et solution	N° de page
Alimentation	Impossible de mettre en marche l'instrument.	Assurez-vous que le câble d'alimentation est relié à l'instrument et branché dans une prise secteur.	p. 11
	L'instrument s'arrête au bout d'une période d'inactivité.	Assurez-vous que la fonction Auto Power Off n'est pas activée.	p. 39
Son	L'instrument est allumé, mais aucun son n'est émis quand on appuie sur les touches.	Assurez-vous que le curseur MASTER VOLUME n'est pas réglé à sa position la plus basse.	p. 11
		Assurez-vous qu'aucun casque (ou fiche adaptateur de casque) n'est connecté à la prise PHONES.	p. 11
		Assurez-vous que Local Control est activé dans le menu de Réglages MIDI.	« Manuel de réglages MIDI » p. 4
	Une distorsion sonore se produit à un volume élevé.	Assurez-vous que le curseur MASTER VOLUME est réglé à un niveau approprié. Baissez le volume en cas de distorsion excessive.	p. 11
	Des sons et des bruits étranges se font entendre lors de la lecture des sons de piano.	Le piano numérique CA48 tente de reproduire une riche variété de tonalités créées par un piano à queue acoustique de manière aussi exacte que possible. Ceci inclut des résonances d'étouffoir et d'autres effets subtils qui contribuent à l'expérience globale du piano.  Bien que ces effets supplémentaires soient destinés à améliorer le réalisme de l'instrument, il est possible de réduire leur importance, ou de les désactiver complètement à l'aide des réglages de sonorité.	p. 34 p. 37
Pédales	Les pédales ne sont pas fiables ou ne fonctionnent pas du tout.	Assurez-vous que le câble de pédales est bien connecté à l'instrument.	p. 50
	Quand on appuie sur une pédale, le pédalier plie légèrement et n'est pas ferme.	Assurez que la vis de support de pédales est en pleine extension.	p. 11
	Les 18 notes les plus hautes du clavier sont tenues plus longtemps que les notes voisines, même si la pédale de sustain n'est pas actionnée.	Ce comportement est correct. Il est destiné à reproduire les notes non étouffées (généralement les deux octaves les plus élevées) d'un piano à queue acoustique.	—
	L'instrument émet un bruissement lorsque la pédale de sustain est enfoncée.	Le piano numérique CA48 reproduit le son des étouffoirs d'un piano à queue lorsqu'ils touchent et relâchent les cordes. Si vous ne souhaitez pas entendre ce son, vous pouvez le supprimer en sélectionnant le réglage prédéfini « Noiseless » du Virtual Technician ou en réduisant la valeur du paramètre « Damper Noise » à l'aide de l'application Virtual Technician pour iPad. Ce son peut être mis en sourdine en appuyant simultanément sur les boutons SOUND SELECT et METRONOME et en les maintenant enfoncés, et en appuyant sur la touche F#7.	p. 37
USB MIDI, MIDI, Bluetooth® MIDI	L'instrument est connecté à l'ordinateur à l'aide d'un câble USB. Toutefois, le logiciel ne répond pas lorsque vous appuyez sur des touches.	Assurez-vous qu'un pilote USB MIDI est installé sur l'ordinateur.	p. 43
		Assurez-vous que 'USB Audio Device' ou 'KAWAI USB MIDI' est sélectionné comme valeur des paramètres d'unité d'entrée/sortie du logiciel.  Vérifiez que l'instrument n'est pas jumelé avec un appareil mobile utilisant la connectivité Bluetooth MIDI.	p. 43 p. 40
	L'instrument est connecté à l'ordinateur à l'aide d'un câble USB (ou adaptateur USB-MIDI). Toutefois, le logiciel ne répond pas lorsque vous appuyez sur des touches.	Vérifiez que la fonction Bluetooth MIDI est bien activée.  Assurez-vous que la connexion Bluetooth de l'appareil mobile est bien activée.  Essayez d'effacer la connexion Bluetooth de l'instrument en utilisant la fonction d'oubli de l'appareil mobile.  Essayez d'allumer et d'éteindre l'instrument et/ou l'appareil mobile.	p. 40
Clavier	Le volume est différent selon les touches du clavier.	Utilisez le paramètre User Key Volume pour régler un volume trop faible ou trop puissant d'une ou plusieurs touches.	p. 45

## User Key Volume (Volume de touche utilisateur)

Le paramètre User Key Volume permet d'ajuster individuellement le volume de chacune des 88 touches.

### ■ Sélection du paramètre volume de touche utilisateur

Appuyez simultanément sur les boutons CONCERT MAGIC et LESSON et maintenez-les enfoncés, puis mettez l'instrument sous/hors tension.

Les voyants LED des boutons CONCERT MAGIC, LESSON, PLAY/STOP et REC s'allument.

Lorsque le réglage User Key Volume est sélectionné, les touches du piano numérique CA48 ne peuvent plus être utilisées pour une performance musicale ordinaire.

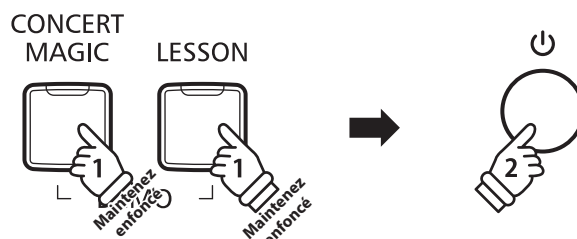

### ■ Sélection d'une note, ajustement du volume de touche utilisateur

Appuyez sur la touche désirée pour la sélectionner et procéder à l'ajustement du volume.

Appuyez sur le bouton SOUND SELECT pour augmenter la valeur du volume de touche utilisateur de la touche sélectionnée.

Appuyez sur le bouton METRONOME pour diminuer la valeur du volume de touche utilisateur de la touche sélectionnée.

Appuyez sur la touche sélectionnée pour vérifier l'ajustement du volume.

\* Le volume de touche utilisateur peut être ajusté dans une plage allant de -50 à +50.

\* Pour rétablir la touche actuellement sélectionnée à sa valeur par défaut de volume de touche utilisateur, appuyez simultanément sur les boutons SOUND SELECT et METRONOME.

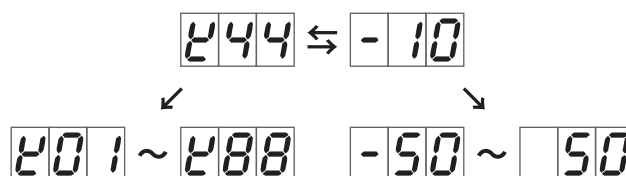
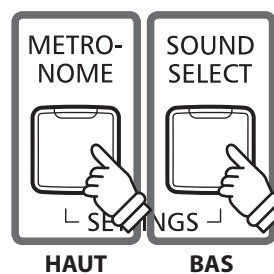
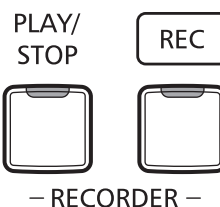
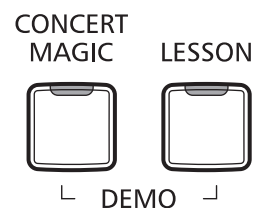

### ■ Réinitialisation du paramètre User Key Volume

Appuyez simultanément sur les boutons CONCERT MAGIC, LESSON, PLAY/STOP et REC.

Les voyants LED des boutons CONCERT MAGIC, LESSON, PLAY/STOP et REC se mettent à clignoter, et le volume des 88 touches est réinitialisé.

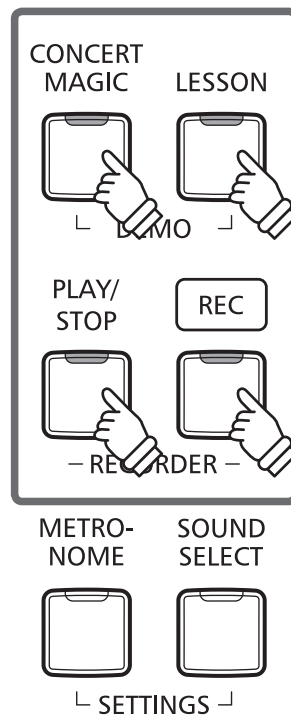

### ■ Sortie de paramètre User Key Volume

Éteignez l'instrument.

\* Ce réglage est stocké automatiquement et rappelé chaque fois que l'instrument est mis en marche.

# Consignes de montage



Lisez attentivement ces consignes avant de commencer l'assemblage du piano numérique CA48.

Assurez-vous que deux personnes (ou plus) participent à l'assemblage du piano numérique CA48, surtout lorsqu'il s'agit de soulever l'unité principale de l'instrument pour la placer sur le support.

## ■ Pièces incluses

Avant de commencer le montage du piano numérique CA48, assurez-vous que toutes les pièces ci-dessous sont présentes. Prévoyez également un tournevis cruciforme (non inclus) pour le montage de l'instrument.

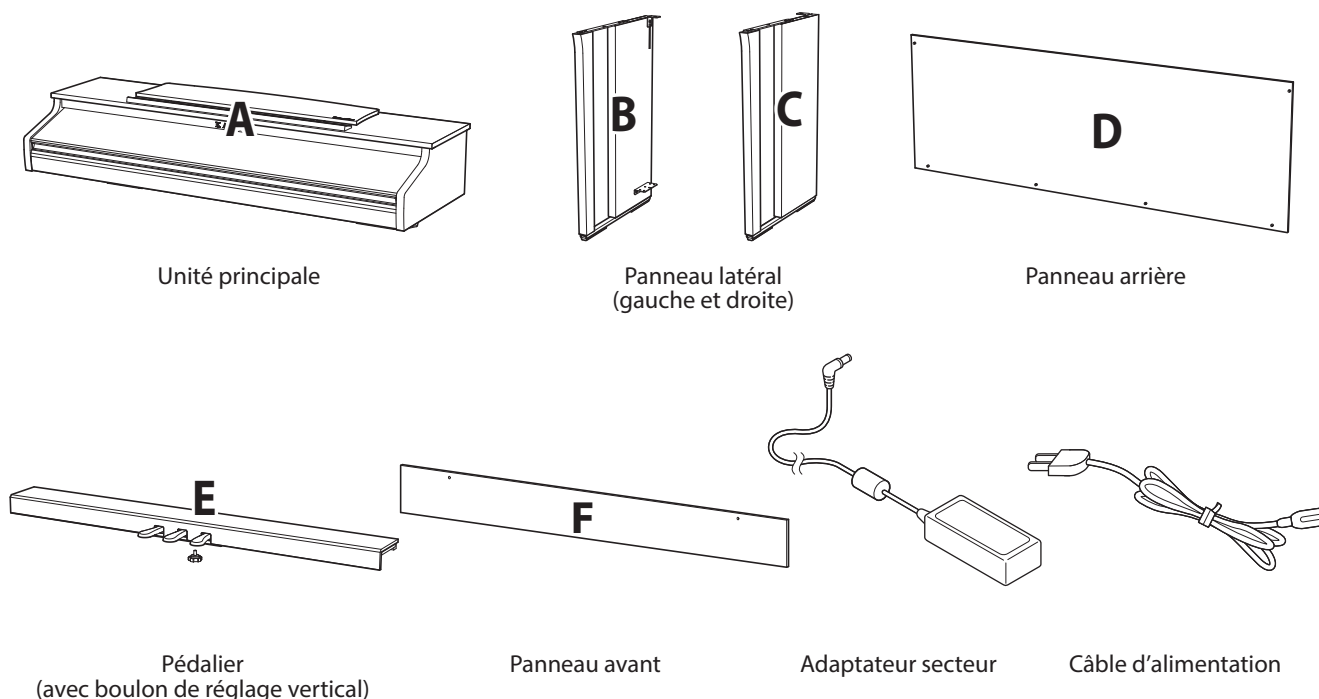

### Jeu de vis

➊ Vis (avec rondelle plate et rondelle ressort) x 4



➋ Vis à tête plate (12 mm) x 2



➌ Vis taraudeuse (longue, noire, 4 x 30 mm) x 2 \*



➍ Vis taraudeuse (courte, noire, 4 x 20 mm) x 4 \*



➎ Vis taraudeuse (argentée, 4 x 16 mm) x 4



\* Pour les instruments blancs satinés, les vis noires seront remplacées par des argentées.

### Kit pour crochet de casque

Crochet de casque



Vis de fixation x 2 (4 x 14 mm)



# Consignes de montage

## 1. Fixation des panneaux latéraux au pédalier

- 1 Détachez et tendez le câble de connexion de pédales sous le pédalier (E).
- 2 Fixez le pédalier (E) aux panneaux latéraux gauche (B) et droit (C) à l'aide des vis de fixation temporaire de chaque côté du pédalier.
- 3 Assurez-vous que le pédalier et les panneaux latéraux sont bien en contact, sans espace entre les pièces.
- 4 Insérez les quatre vis taraudeuses courtes argentées **e** dans les trous comme indiqué et serrez pour fixer le pédalier aux panneaux latéraux de gauche et de droite.

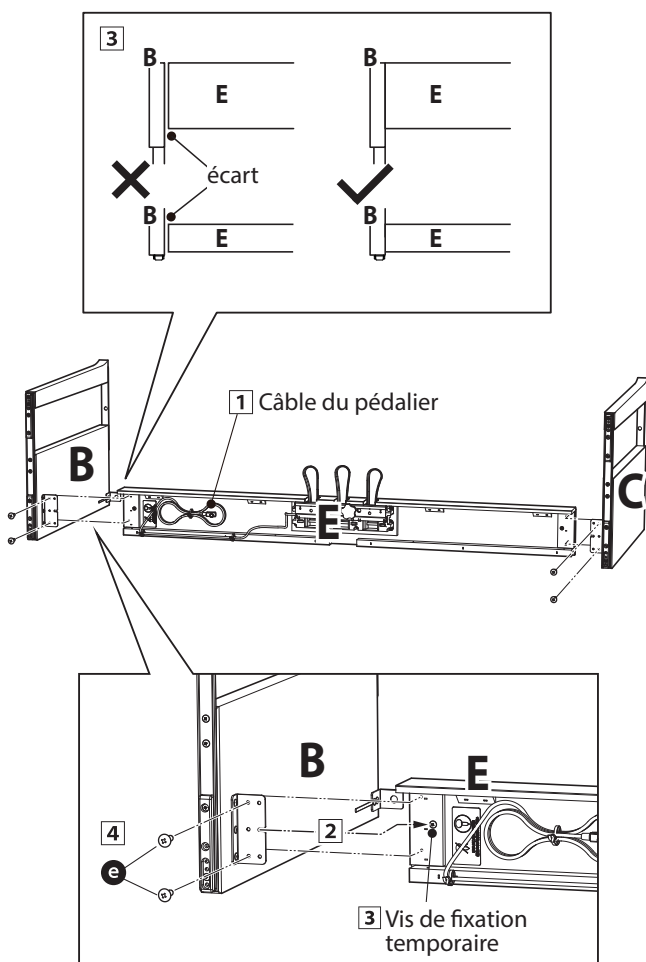

## 2. Fixation du panneau arrière

- 1 Mettez le pédalier et les panneaux latéraux assemblés debout (verticalement) sur le sol.
- \* Assurez-vous que le boulon de réglage vertical est fixé au pédalier.
- 2 Fixez (sans serrer) le panneau arrière (D) aux panneaux latéraux gauche et droit à l'aide des quatre vis taraudeuses longues noires **c**\*
- 3 Fixez (sans serrer) le bas du panneau arrière au pédalier à l'aide des quatre vis taraudeuses mi-longues noires ou argentées **d**\*
- 4 Positionnez le pédalier, les panneaux latéraux et le panneau arrière en vous assurant que tous les composants sont alignés, puis serrez les vis aux étapes 2 et 3.

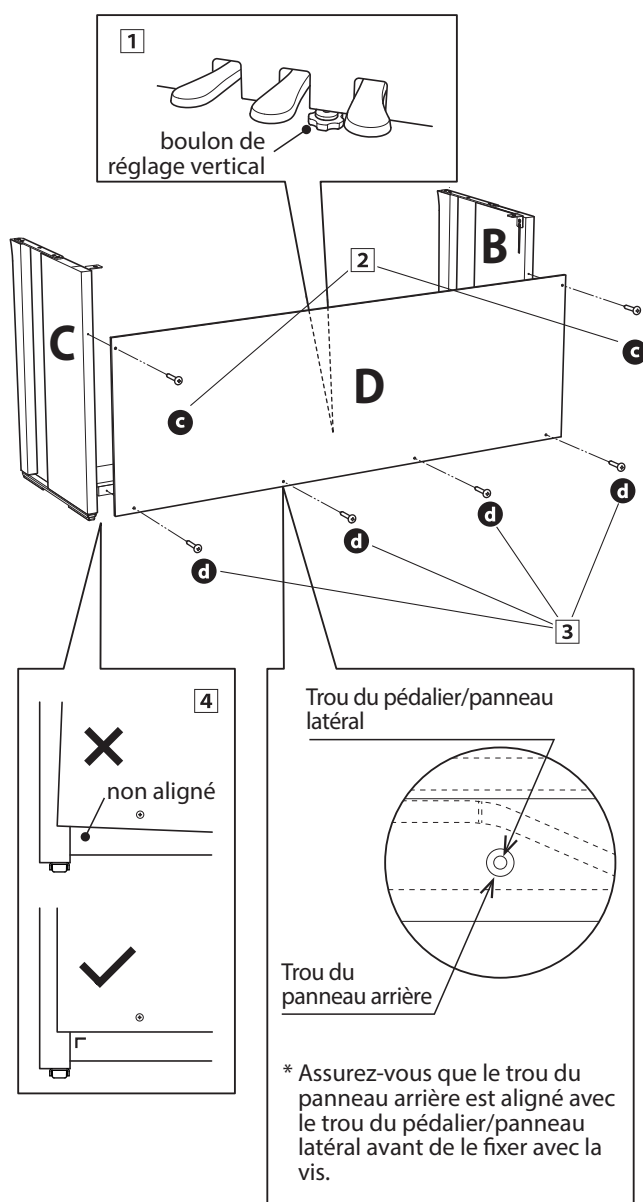



### 3. Montage de l'unité principale sur le support



**Deux personnes ou plus sont nécessaires pour l'étape suivante du processus d'assemblage.**

- 1 Soulevez l'unité principale (A) et placez-la soigneusement sur le support. Positionnez l'unité principale vers l'avant du support de sorte que les trous de montage métalliques soient visibles vus d'en haut.
- 2 Faites glisser l'unité principale vers l'arrière jusqu'à ce que la base soit enclenchée dans les trous de fixation du support et les verrous en place. Une fois que l'unité principale est positionnée correctement, les trous pour les vis de fixation doivent être visibles depuis le dessous de l'unité principale.

\* Si les trous de vis ne sont pas visibles, réglez de nouveau (desserrez) les vis fixées à l'étape 2- [4].



**Quand vous soulevez l'unité principale sur le support, veillez à ne pas vous coincer les mains ou les doigts.**

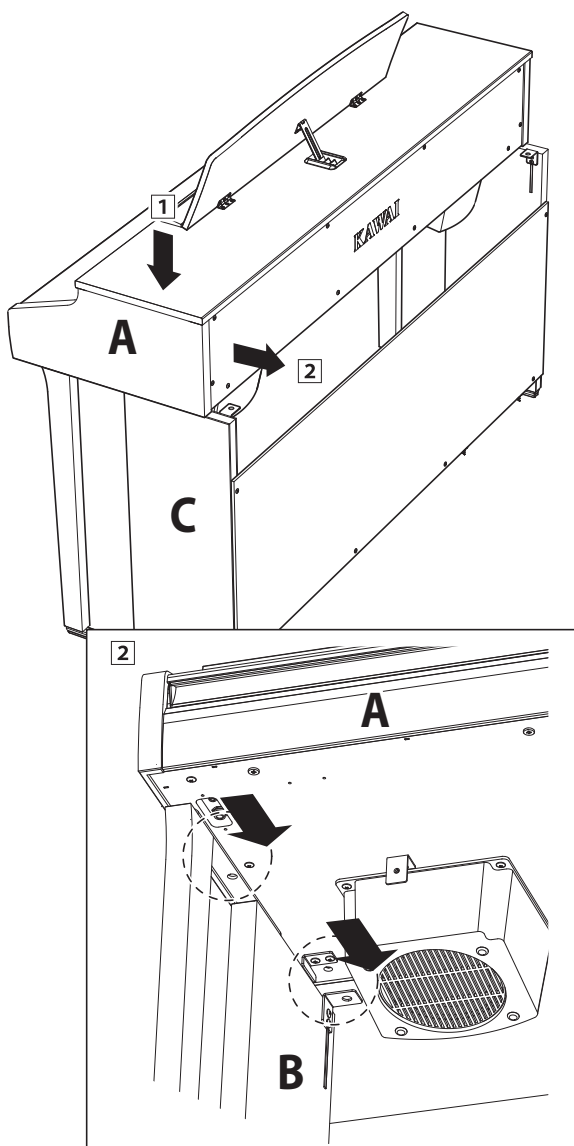

### 4. Fixation de l'unité principale sur le support

- 1 Examinez l'avant de l'instrument pour vous assurer que l'unité principale et les panneaux latéraux sont alignés.  
\* Si les pièces ne sont pas alignées, réglez de nouveau (desserrez) les vis fixées à l'étape 2- [1].
- 2 Fixez, sans serrer, l'avant de l'unité principale sur le support par en-dessous, à l'aide de deux vis (à rondelle) (a) de chaque côté.
- 3 Fixez sans serrer la partie arrière de l'unité principale sur le support par le dessous à l'aide de deux vis (avec rondelles) restantes (a) sur chaque côté.
- 4 Une fois les quatre vis fixées et l'unité principale positionnée correctement sur le support, serrez fermement toutes les vis.



**Serrez bien toutes les vis pour vous assurer que l'unité principale est fixée fermement sur le support.**

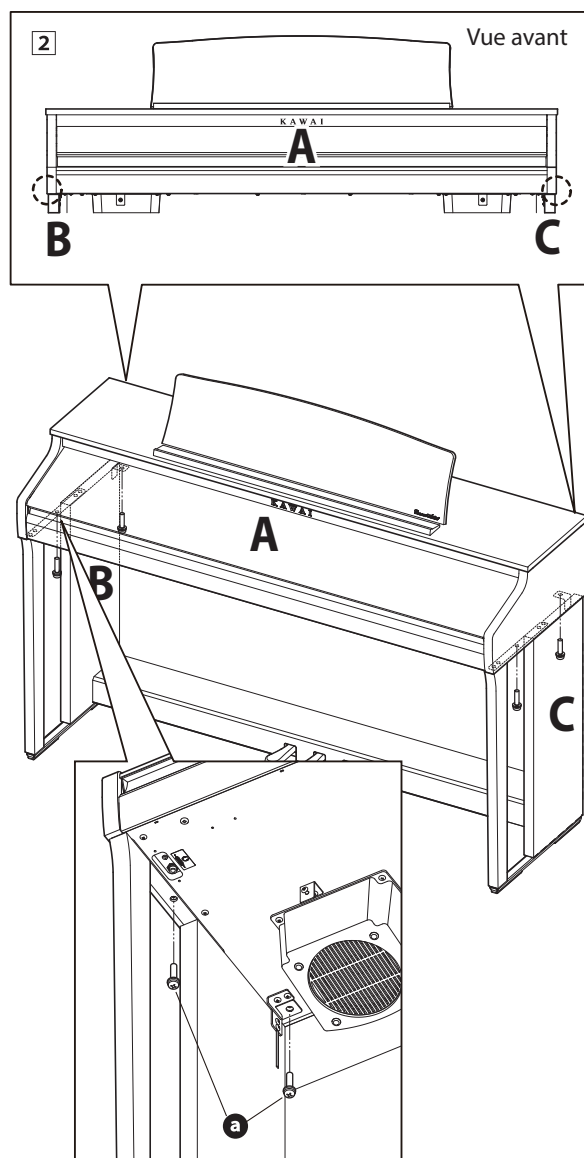

## 5. Connexion du pédalier et des câbles d'alimentation

- 1 Connectez l'adaptateur secteur (C.A./C.C.) à la borne DC IN sous l'unité principale, puis passez le câble dans l'ouverture du panneau arrière de manière à ce qu'il ressorte à l'arrière de l'instrument.
- 2 Passez le câble du pédalier (sort à l'arrière du pédalier) dans l'ouverture vers l'avant de l'unité principale, et connectez-le à la borne PEDAL.
- 3 Une fois l'adaptateur secteur et le câble de pédalier connectés, utilisez les colliers pour immobiliser les câbles et les organiser.

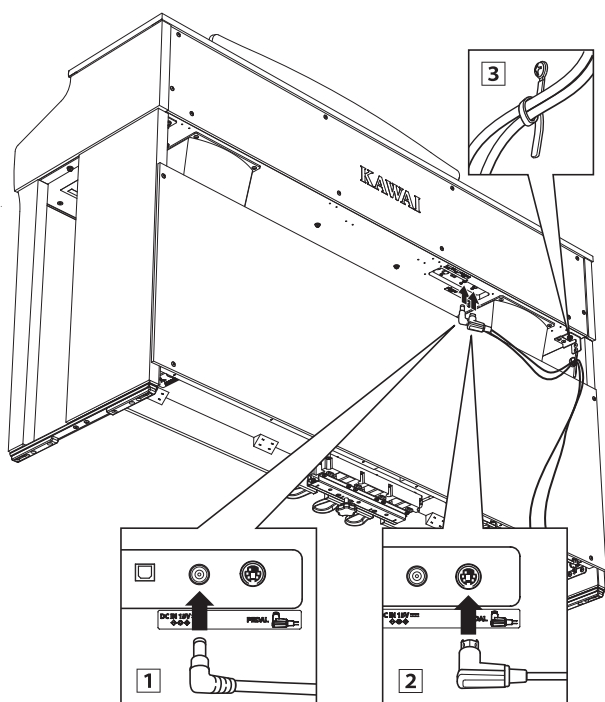

**Pour éviter d'endommager les prises ou de plier les broches, branchez les prises dans le bon sens et n'appliquez pas une force excessive lors du raccordement.**

## 6. Fixation du panneau avant

- 1 Fixez le panneau avant (F) aux supports métalliques situés sous l'unité principale à l'aide des deux vis à tête plate **b**.

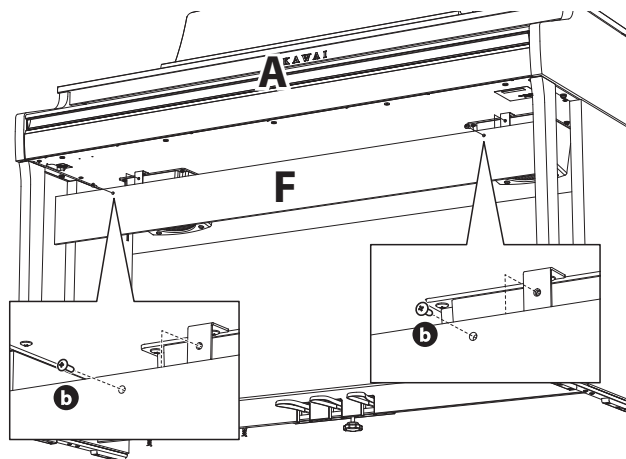

## 7. Fixation du crochet pour casque (facultatif)

Un crochet pour casque est livré avec le piano numérique CA48. Vous pouvez y accrocher un casque, en attendant de l'utiliser.

- 1 Si vous le désirez, fixez le crochet pour casque sous l'unité principale à l'aide des deux vis taraudeuses fournies.

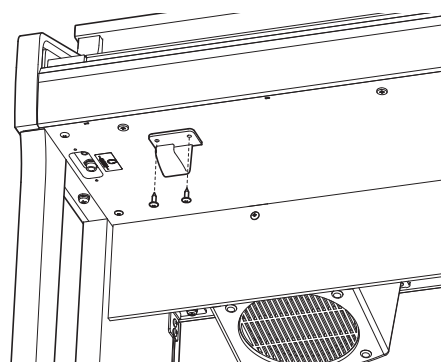

## 8. Réglage du boulon de réglage vertical de pédalier

- 1 Tournez le boulon de réglage vertical dans le sens contraire des aiguilles d'une montre jusqu'à ce qu'il touche le sol et soutienne fermement le pédalier.

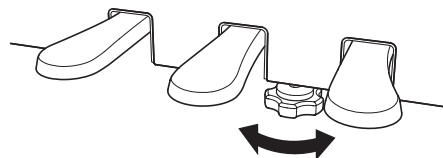

**Lorsque vous déplacez l'instrument, ajustez ou enlevez toujours le boulon de réglage vertical de pédalier, puis réajustez-le lorsque l'instrument est dans sa nouvelle position.**

# Liste des morceaux de démonstration

Nom du son	Titre du morceau	Compositeur
SK Concert Grand	La Campanella	Liszt
EX Concert Grand	Hungarian Rhapsodies No.6	
Upright Piano	Alpenglühén Op.193	Oesten
Studio Grand	Original	
Studio Grand 2	Original	Kawai
Mellow Grand	Sonata No.30 Op.109	Beethoven
Mellow Grand 2	La Fille aux Cheveux de lin	Debussy
Modern Piano	Original	
Classic E.Piano	Original	
Modern E.Piano	Original	Kawai
Jazz Organ	Original	
Church Organ	Chorale Prelude "Wachet auf, ruft uns die Stimme."	
Harpichord	French Suite No.6	Bach
Vibraphone	Original	Kawai
String Ensemble	Le quattro stagioni: la "Primavera"	Vivaldi
Slow Strings	Original	Kawai
Choir	Londonderry Air	Irish folk song
New Age Pad	Original	
Atmosphere	Original	Kawai

# Liste des morceaux Concert Magic

Touche	N°	Titre du morceau	Compositeur
A0	1	Twinkle, Twinkle, Little Star	French folk song
A#0	2	I'm A Little Teapot	Traditional
B0	3	Mary Had A Little Lamb	American folk song
C1	4	London Bridge	Traditional
C#1	5	Row, Row, Row Your Boat	American folk song
D1	6	Frère Jacques	French folk song
D#1	7	Old MacDonald Had A Farm	American folk song
E1	8	Hark The Herald Angels Sing	Mendelssohn
F1	9	Jingle Bells	Traditional
F#1	10	Deck The Halls	Welsh Air
G1	11	O Come All Ye Faithful	J.Reading
G#1	12	Joy To The World	Traditional
A1	13	Silent Night	Traditional
A#1	14	We Wish You A Merry Christmas	British folk song
B1	15	Battle Hymn Of The Republic	Traditional
C2	16	Yankee Doodle	American folk song
C#2	17	Londonderry Air	Irish folk song
D2	18	Clementine	American folk song
D#2	19	Auld Lang Syne	Scottish folk song
E2	20	Oh Susanna	S.C.Foster
F2	21	The Camptown Races	S.C.Foster
F#2	22	When The Saints Go Marching In	American folk song
G2	23	The Entertainer	S.Joplin
G#2	24	William Tell Overture	Rossini
A2	25	Andante from Symphony No.94 (Haydn)	Haydn
A#2	26	Für Elise	Beethoven
B2	27	Clair De Lune	Debussy
C3	28	Skater's Waltz	E.Waldteufel
C#3	29	Blue Danube Waltz	Strauss
D3	30	Gavotte (Gossec)	Gossec
D#3	31	Waltz Of The Flowers	Tchaikovsky
E3	32	Bridal Chorus	Wagner
F3	33	Wedding March	Mendelssohn
F#3	34	Pomp And Circumstance	Elgar
G3	35	When Irish Eyes Are Smiling	E.R.Ball
G#3	36	Chiapanecas	Mexican folk song
A3	37	Santa Lucia	Naplish folk song
A#3	38	Funiculi Funiculà	L.Denza
B3	39	Romance De L'amour	Spanish folk song
C4	40	My Wild Irish Rose	Chauncy Alcote

# Listes des morceaux pour la fonction Lesson

N°	Alfred's Basic Piano Library Lesson Book Level 1A
1	Right & Left
2	Left & Right
3	Merrily We Roll Along/O'er the Deep Blue Sea
4	Hand-Bells
5	Jolly Old Saint Nicholas
6	Old MacDonald
7	Batter Up!
8	My Clever Pup
9	The Zoo
10	Playing in a New Position
11	Sailing
12	Skating
13	Wishing Well
14	Rain, Rain!
15	A Happy Song
16	Position C
17	A Happy Song
18	See-Saws
19	Just a Second!
20	Balloons
21	Who's on Third?
22	Mexican Hat Dance
23	Rock Song
24	Rockets
25	Sea Divers
26	Play a Fourth
27	July the Fourth!
28	Old Uncle Bill
29	Love Somebody
30	My Fifth
31	The Donkey
32	Position G
33	Jingle Bells!
34	Willie & Tillie
35	A Friend Like You
36	My Robot
37	Rockin' Tune
38	Indian Song
39	Raindrops
40	It's Halloween!
41	Horse Sense

N°	Alfred's Basic Piano Library Lesson Book Level 1B
1	Step Right Up!
2	The Carousel
3	Hail to Thee, America!
4	Brother John
5	Good Sounds
6	The Cuckoo
7	Money Can't Buy Ev'rything!
8	Ping-Pong
9	Grandpa's Clock
10	When the Saints Go Marching In
11	G's in the "BAG"
12	Join the Fun
13	Oom-Pa-pa!
14	The Clown
15	Thumbs on C!
16	Waltz Time
17	Good King Wenceslas
18	The Rainbow
19	Yankee Doodle
20	The Windmill
21	Indians
22	New Position G
23	Pedal Play
24	Harp Song
25	Concert Time
26	Music Box Rock
27	A Cowboy's Song
28	The Magic Man
29	The Greatest Show on Earth!
30	The Whirlwind
31	The Planets
32	C Major Scale Piece
33	G Major Scale Piece
34	Carol in G Major
35	The Same Carol in C Major
36	French Lullaby
37	Sonatina
38	When Our Band Goes Marching By!

N°	Burgmüller 25 (25 Etudes Faciles, Opus 100)
1	La candeur
2	Arabesque
3	Pastorale
4	Petite réunion
5	Innocence
6	Progrès
7	Courant Limpide
8	La gracieuse
9	La chasse
10	Tendre fleur
11	La bergeronnette
12	Adieu
13	Consolation
14	La styrienne
15	Ballade
16	Douce plainte
17	Babillarde
18	Inquiétude
19	Ave Maria
20	Tarentelle
21	Harmonie des anges
22	Barcarolle
23	Retour
24	L'hirondelle
25	La chevaleresque

#### Czerny 30 (Etudes de Mécanisme, Opus 849)

No. 1 to No. 30

#### Beyer 106 (Vorschule im Klavierspiel, Opus 101)

No. 1 (1-1 to 1-12)

No. 2 (2-1 to 2-8)

No. 3 to No. 106

## ■ Disponibilité du livre de morceaux pour fonction Lesson

*Alfred's Basic Piano Library, Burgmüller : Études Faciles, Czerny : Études de Mécanisme, et Beyer* les livres de morceaux pour la fonction Lesson sont vendus séparément.

Contactez votre distributeur régional pour plus de détails. Vous pouvez aussi contacter directement les bureaux internationaux d'Alfred :

#### États-Unis / Canada

Alfred Music Publishing

PO Box 10003

Van Nuys, CA 91410

Tél : +1 (800) 292-6122

E-mail : sales@alfred.com

Site Web : <http://www.alfred.com>

#### Australie

Alfred Publishing Australia

PO Box 2355

Taren Point NSW 2229

Tél : +61 (02) 9524 0033

E-mail : sales@alfredpub.com.au

# Spécifications

## ■ Piano numérique CA48 Kawai

<b>Clavier</b>	88 touches en bois avec surface de touches Ivory Touch Grand Feel Compact avec échappement, trois capteurs et contrepoids	
<b>Source sonore</b>	Progressive Harmonic Imaging™ (PHI), échantillonnage du piano sur 88 touches	
<b>Sons intégrés</b>	SK Concert Grand, EX Concert Grand, Upright Piano, Studio Grand, Studio Grand 2, Mellow Grand, Mellow Grand 2, Modern Piano, Classic E.Piano, Modern E.Piano, Jazz Organ, Church Organ, Harpsichord, Vibraphone, String Ensemble, Slow Strings, Choir, New Age Pad, Atmosphere	
<b>Polyphonie</b>	max. 192 notes	
<b>Réverbération</b>	Room, Lounge, Small Hall, Concert Hall, Live Hall, Cathedral	
<b>Enregistreur interne</b>	Enregistreur 3 morceaux - capacité de mémoire d'environ 10 000 notes	
<b>Fonction Lesson</b>	Morceaux de leçons Alfred, Burgmüller, Czerny et Beyer	
<b>Métronome</b>	Mesures : 1/4, 2/4, 3/4, 4/4, 5/4, 3/8, 6/8 Tempo : 10 à 300 bpm	
<b>Morceaux de démonstration</b>	19 morceaux	
<b>Modes de clavier</b>	Mode Dual (avec balance de volume ajustable) Mode Four Hands	
<b>Technicien virtuel</b>	Mode intelligent:	10 réglages prédéfinis
	Mode avancé: (réglable avec l'application pour iPad)	Touch Curve, Voicing, Damper Resonance, Damper Noise, String Resonance, Key-off Effect, Fall-back Noise, Hammer Delay, Topboard Simulation, Decay Time, Minimum Touch, Stretch Tuning, Temperament, Temperament Key, User Key Volume, Half-Pedal Adjust, Soft Pedal Depth
<b>Autres fonctions</b>	Sound Preview, Vocal Assist, Brilliance, Tuning, Transpose, Touch, Transmit Program Change Number, MIDI Channel, Local Control, Multi-timbral mode, Spatial Headphone Sound, Phones Type, Startup Settings, Auto Power Off, Bluetooth MIDI	
<b>Bluetooth*</b>	Bluetooth (Ver 4.0, compatible GATT) Conforme à la norme Bluetooth Low Energy Spécification MIDI	
<b>Pédales</b>	Sustain (avec effet mi-pédale), Douce, Sostenuto	
<b>Prises</b>	MIDI (IN/OUT), Casques x 2, USB to HOST	
<b>Affichage</b>	LED à 3 caractères numériques	
<b>Haut-parleurs</b>	13 cm x 2, 5 cm x 2	
<b>Puissance de sortie</b>	20 W x 2	
<b>Consommation électrique</b>	11 W (PS-154 Adaptateur CA)	
<b>Couvre-clavier</b>	Coulissant	
<b>Dimensions</b> (sans le pupitre)	1356 mm (L) x 461 mm (P) x 885 mm (H)	
	53 1/2" (L) x 16 1/4" (P) x 35" (H)	
<b>Poids</b>	57,0 kg / 126 lbs.	

Les spécifications sont sujettes à modifications sans avis préalable.

\* La disponibilité de la technologie Bluetooth dépend du pays d'utilisation de l'instrument.

# Information about Bluetooth®

<p><b>For USA, Canada</b></p> <p>It is strictly forbidden to use antenna except designated. This equipment must not be co-located or operated in conjunction with any other antenna or transmitter.</p> <p><b>For Canada</b></p> <p>This device complies with Industry Canada's licence-exempt RSSs. Operation is subject to the following two conditions:</p> <p>(1) This device may not cause interference; and  (2) This device must accept any interference, including interference that may cause undesired operation of the device.</p> <p>Le présent appareil est conforme aux CNR d'Industrie Canada applicables aux appareils radio exempts de licence. L'exploitation est autorisée aux deux conditions suivantes :</p> <p>(1) l'appareil ne doit pas produire de brouillage;  (2) l'utilisateur de l'appareil doit accepter tout brouillage radioélectrique subi, même si le brouillage est susceptible d'en compromettre le fonctionnement.</p>	<p><b>For Taiwan</b></p> <p>第十二條 經型式認證合格之低功率射頻電機，非經許可，公司、商號或使用者均不得擅自變更頻率、加大功率或變更原設計之特性及功能。</p> <p>第十四條 低功率射頻電機之使用不得影響飛航安全及干擾合法通信；經發現有干擾現象時，應立即停用，並改善至無干擾時方得繼續使用。前項合法通信，指依電信法規定作業之無線電通信。低功率射頻電機須忍受合法通信或工業、科學及醫療用電波輻射性電機設備之干擾。</p>
<p><b>For Mexico</b></p> <p>PIANO DIGITAL  MARCA: KAWAI  MODELO: MBH7BLZ07  IFETEL: NYCE/CT/1083/16/TS</p> <p>La operación de este equipo está sujeta a las siguientes dos condiciones:</p> <p>(1) es posible que este equipo o dispositivo no cause interferencia perjudicial y  (2) este equipo o dispositivo debe aceptar cualquier interferencia, incluyendo la que pueda causar su operación no deseada.</p>	<p><b>For China</b></p> <p>1. ■ 使用频率: 2.4 - 2.4835 GHz  ■ 等效全向辐射功率(EIRP): 天线增益&lt;10dBi 时: ≤100 mW 或≤20 dBm  ■ 最大功率谱密度: 天线增益&lt;10dBi 时: ≤20 dBm / MHz(EIRP)  ■ 载频容限: 20 ppm  ■ 带外发射功率(在2.4-2.4835GHz 频段以外)≤-80 dBm / Hz (EIRP)  ■ 杂散发射(辐射)功率(对应载波±2.5 倍信道带宽以外): ≤-33 dBm / 100 kHz (2.4 - 2.4835 GHz)</p> <p>2. 不得擅自更改发射频率、加大发射功率(包括额外加装射频功率放大器), 不得擅自外接天线或改用其它发射天线;</p> <p>3. 使用时不得对各种合法的无线电通信业务产生有害干扰; 一旦发现有害干扰现象时, 应立即停止使用, 并采取措消除干扰后方可继续使用;</p> <p>4. 使用微功率无线电设备, 必须忍受各种无线电业务的干扰或工业、科学及医疗应用设备的辐射干扰;</p> <p>5. 不得在飞机和机场附近使用。</p>
<p><b>For South Africa</b></p> <p>ICASA  TA-2016/2398  APPROVED</p>	<p><b>For Korea</b></p> <p>1. 해당 무선설비는 전파혼신 가능성이 있으므로 인명안전과 관련된 서비스는 할 수 없습니다</p> <p>2. B 급 기기 (가정용 방송통신기자재)  이 기기는 가정용 (B급) 전자파적합기기로서 주로 가정에서 사용하는 것을 목적으로 하며, 모든 지역에서 사용할 수 있습니다.</p> <p>3. 인증을 받은 상표 KAWAI  이름: KAWAI</p> <p>4. 기자재 명칭: 투경소홀력 무선기기 (무선데이터통신시스템용 무선기기)  MBH7BLZ07</p> <p>5. 모델명: MBH7BLZ07</p> <p>6. 제조년 월: 제품에 붙어있는 라벨을 확인하시기 바랍니다.</p> <p>7. 제조자: Kawai Musical Instruments Manufacturing Co., Ltd.  일본</p> <p>8. 원산지: 일본</p>
<p><b>For Brazil</b></p> <p>04349-16-10021</p> <p>ANATEL</p> <p>Este equipamento opera em caráter secundário, isto é, não tem direito a proteção contra interferência prejudicial, mesmo de estações do mesmo tipo e não pode causar interferência a sistemas operando em caráter primário.  Para consultas, visite: <a href="http://www.anatel.gov.br">www.anatel.gov.br</a></p>	<p><b>For Argentina</b></p> <p>Marca: KAWAI  Modelo: MBH7BLZ07</p> <p><b>CNC</b> C-17079</p> <p><b>For Singapore</b></p> <p>Complies with  IMDA Standards  DA1072/18</p>







# **KAWAI**

---

THE FUTURE OF THE PIANO

