

# KAWAI

**STAGE PIANO**  
**MP7SE**  
Manuel de l'utilisateur

Introduction

Fonctionnement principal

Menu EDIT

Bouton STORE et SETUPS

Enregistreur

Menu USB

Menu SYSTEM

Annexes

FR



## **Merci pour votre achat du piano de scène Kawai MP7SE.**

Ce manuel de l'utilisateur contient des informations importantes sur l'emploi et le fonctionnement de l'instrument.

Lisez attentivement toutes les sections et conservez le manuel pour référence ultérieure.

## **■ À propos de ce manuel de l'utilisateur**

---

Avant d'essayer de jouer de cet instrument, lisez le chapitre **Introduction** (page 10) de ce manuel de l'utilisateur). Ce chapitre décrit brièvement chaque section du panneau de commande du MP7SE, donne un aperçu des diverses prises et connecteurs, et présente la structure des composants son de l'instrument.

Le chapitre de **Fonctionnement principal** (page 20) offre une vision d'ensemble des fonctions les plus utilisées de l'instrument, en commençant par l'activation et la désactivation des zones, le réglage de leur volume, et la sélection des sons. Ce chapitre propose ensuite une introduction au réglage de base du son à l'aide des quatre boutons rotatifs de contrôle, avant d'examiner comment appliquer l'écho, l'EFX, et la simulation d'amplificateur pour modifier radicalement le son sélectionné. Un aperçu du mode Orgue tonewheel authentique du MP7SE permet d'apprendre comment régler les positions des drawbars, en utilisant des atténuateurs de zone et des boutons rotatifs de contrôle, et ainsi modifier les caractéristiques de percussion de l'orgue. Ce chapitre s'achève avec une explication des fonctions générales de transposition et EQ de l'instrument.

Le chapitre **Menu EDIT** (page 38) présente tous les paramètres des modes INT et EXT disponibles par catégorie pour une référence opportune. Le chapitre **Bouton STORE et SETUP** (page 64) décrit le stockage des sons personnalisés, la capture de configuration de panneau entière en tant que SETUP, puis le rappel des différents SETUP en mémoire interne du MP7SE.

La section **Enregistreur** (page 68) fournit des instructions sur l'enregistrement et la lecture de morceaux stockés dans la mémoire interne de l'instrument, de même que de fichiers audio MP3/WAV enregistrés sur clé USB. Ce chapitre explique également les fonctions Metronome/Drum pattern du MP7SE. Des fonctions USB supplémentaires sont décrites plus en détail dans le chapitre **Menu USB** (page 99), alors que le chapitre **Menu SYSTEM** (page 105) explique les réglages système du MP7SE et les diverses fonctions de réinitialisation.

Enfin, la section **Annexes** (page 119) inclut des informations sur le pilote USB-MIDI, des instructions de mise à jour du logiciel et des listes des sons internes, des effets et rythmes de tambour de l'instrument, ainsi que des informations de référence sur MIDI et une fiche technique complète.

# Règles de sécurité

## CONSERVEZ CES INSTRUCTIONS

INSTRUCTIONS RELATIVES AU RISQUES D'INCENDIE, D'ELECTROCUTION, OU DE BLESSURE D'UNE PERSONNE



### AVERTISSEMENT

POUR REDUIRE LES RISQUES D'INCENDIE OU D'ELECTROCUTION, PROTEGEZ CET APPAREIL DE LA PLUIE OU DE L'HUMIDITE.

### AVIS : RISQUE DE CHOC ELECTRIQUE - NE PAS OUVRIR.

POUR REDUIRE LES RISQUES D'INCENDIE OU D'ELECTROCUTION, NE DEMONTEZ PAS LE COUVERCLE (OU L'ARRIERE). A L'INTERIEUR, AUCUNE PARTIE N'EST REPARABLE PAR L'UTILISATEUR. POUR LA MAINTENANCE, ADRESSEZ-VOUS A DU PERSONNEL QUALIFIE.



Le symbole de l'éclair avec une pointe de flèche à l'intérieur d'un triangle équilatéral met en garde l'utilisateur contre la présence de tension dangereuse, non isolée, à l'intérieur de l'appareil, dont l'amplitude peut être suffisante pour induire un risque d'électrocution d'une personne.



Le point d'exclamation à l'intérieur d'un triangle équilatéral alerte l'utilisateur de la présence de règles d'utilisation et d'entretien importantes dans la notice qui accompagne l'appareil.

### Exemples de symboles graphiques



Indique que des précautions doivent être prises. L'exemple indique à l'utilisateur qu'il doit faire attention à ne pas se faire coincer les doigts.



Indique une manipulation interdite. L'exemple indique que le démontage de l'appareil est interdit.



Indique qu'une manipulation doit être effectuée. L'exemple indique à l'utilisateur qu'il doit débrancher le câble d'alimentation de la prise secteur.

Lisez toutes les instructions avant d'utiliser cet appareil.

**AVERTISSEMENT - Lors de l'utilisation d'appareils électriques, des précautions de base doivent toujours être prises. Les précautions qui suivent en font partie.**



### AVERTISSEMENT

Indique un risque potentiel qui peut entraîner la mort, ou de graves lésions, si l'appareil n'est pas manipulé correctement.

L'appareil doit être branché sur une prise secteur qui délivre la tension spécifiée.



- Utiliser l'adaptateur secteur fourni avec l'appareil, ou un de ceux recommandés par KAWAI.
- Si vous utilisez un câble d'alimentation secteur, vérifiez que la forme de la prise soit la bonne, et qu'il soit conforme à la tension d'alimentation spécifiée.
- Le non respect de ces instructions peut causer un incendie.

Ne pas brancher ou débrancher le câble d'alimentation avec les mains humides.



Vous pourriez vous électrocuter.

**Faites attention de ne pas introduire un produit étranger à l'intérieur de l'appareil.**

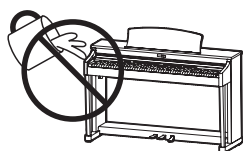

L'introduction d'eau, d'aiguilles ou d'épingles à cheveux, peut provoquer une panne ou un court-circuit. Ce produit doit être mis à l'abri des écoulements ou projections d'eau. Ne jamais placer sur le produit des objets contenant des liquides, tels que des vases ou autres récipients.

**N'utilisez pas le casque longtemps à fort volume.**



Si vous le faisiez vous pourriez avoir des problèmes d'audition.

**Ne pas s'appuyer contre le clavier.**

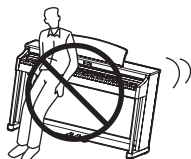

Cela pourrait provoquer la chute de l'appareil, et engendrer des blessures.

**Vous ne devez pas démonter, réparer ou modifier l'appareil.**

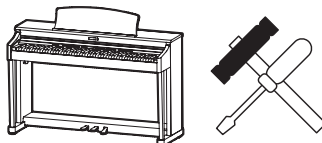

Vous pourriez provoquer une panne, une électrocution ou un court-circuit.

**Lorsque vous débranchez le câble secteur, faites-le en maintenant et en tirant la prise pour la déconnecter.**



- Si vous tirez sur le câble, vous pourriez l'endommager en provoquant un incendie, une électrocution, ou un court-circuit.

**Ce produit n'est pas totalement déconnecté du circuit électrique lorsqu'il est mis hors tension par le bouton d'arrêt. Si l'appareil ne doit pas être utilisé pendant une longue période, débranchez le câble d'alimentation de la prise secteur.**



- Si vous ne le faisiez pas la foudre pourrait provoquer un incendie.
- Si vous ne le faisiez pas, la surchauffe de l'appareil pourrait provoquer un incendie.

**Il se peut que cet appareil soit équipé avec une fiche secteur polarisée (une languette plus large que l'autre). C'est une mesure de sécurité.**

**Si vous ne pouvez pas brancher la fiche dans la prise secteur, contactez un électricien qui remplacera votre prise. Ne supprimez pas le détrompeur de la fiche.**

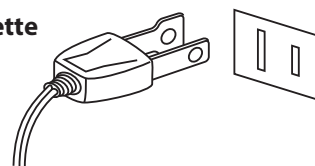

**Il est recommandé de placer l'instrument à proximité de la prise de courant et de positionner le cordon d'alimentation secteur de telle sorte qu'il puisse être débranché rapidement en cas d'urgence, le courant électrique étant toujours présent tant que la prise est branchée même si le bouton de mise en marche est sur la position arrêt.**

### **INSTRUCTIONS DE MISE À LA TERRE**

Ce produit doit être mis à la terre. En cas de défaillance matérielle ou de panne, la mise à la terre fournit un chemin de moindre résistance au courant électrique afin de réduire le risque d'électrocution. Ce produit est équipé d'un câble avec un conducteur de protection et une fiche de mise à la terre. La fiche doit être branchée dans une prise appropriée correctement installée et mise à la terre conformément à tous les codes et règlements locaux.

**DANGER** - La connexion incorrecte du conducteur de protection peut présenter un risque d'électrocution.

Consultez un électricien ou un réparateur qualifié si vous avez des doutes en ce qui concerne la mise à la terre du produit. Ne modifiez pas la fiche fournie avec le produit – si elle n'est pas adaptée à la prise, faites installer une prise correcte par un électricien qualifié.



## PRECAUTION

Indique un risque potentiel qui peut entraîner la détérioration, ou des dommages, pour l'appareil ou ses propriétés, si celui-ci n'est pas manipulé correctement.

**Ne pas utiliser l'appareil dans les lieux suivants.**

- Lieux exposés aux rayons directs du soleil, comme la proximité des fenêtres.
- Lieux surchauffés, comme la proximité des radiateurs.
- Lieux très froids, comme à l'extérieur.
- Lieux très humides.
- Lieux où la présence de poussière ou de sable est importante.
- Lieux où l'appareil est exposé à des vibrations excessives.

L'utilisation de l'appareil dans un de ces lieux peut entraîner une panne de celui-ci. Votre piano doit être utilisé uniquement dans un milieu tempéré (non dans un climat tropical).

**Avant de brancher le câble d'alimentation, assurez-vous que cet appareil, et les autres appareils, soient en position Arrêt (OFF).**

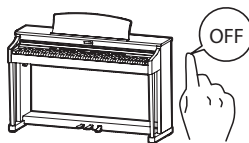

Le non respect de cette consigne peut engendrer la panne de cet appareil, ou des autres appareils.

**Faites attention de ne pas lâcher l'appareil.**

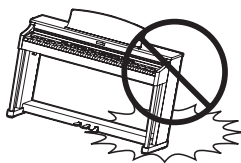

L'appareil est lourd, et il doit être porté par plus de deux personnes. La chute de l'appareil peut entraîner la panne.

**Ne placez pas l'appareil à proximité de matériels électriques tels que les télévisions et les radios.**

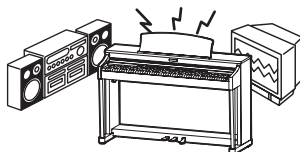

- Si vous le faisiez l'appareil pourrait générer du bruit.
- Si cet appareil génère du bruit, éloignez-le suffisamment des autres appareillages électriques, ou branchez le sur une autre prise secteur.

**Lorsque vous branchez le câble d'alimentation et les autres câbles, faites attention de ne pas les emmêler.**



Si vous négligez ceci, il pourrait en résulter un incendie, une électrocution, ou un court-circuit.

**Ne pas nettoyer l'appareil avec du benzène ou du diluant.**



- L'utilisation de ces produits pourrait entraîner une décoloration ou une déformation de l'appareil.
- Pour nettoyer cet appareil, utilisez un chiffon doux imprégné d'eau tiède, essorez-le bien, puis frottez délicatement l'appareil.

**Ne pas se tenir debout sur l'appareil, ou le surcharger.**



- Si vous le faisiez, vous pourriez déformer ou provoquer la chute de l'appareil, en entraînant une panne ou des blessures.

**Ne pas poser sur votre instrument des sources de flammes nues telles que chandelier, bougie etc...**

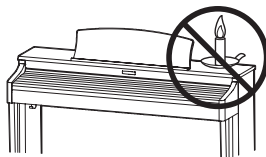

Ceux-ci pourraient tomber et provoquer un incendie.

**Assurez-vous que les orifices de ventilation de l'instrument ne soient pas obstrués par des objets, tels que des journaux, des napperons, des rideaux, etc.**

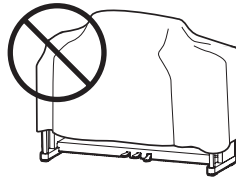

Vous risqueriez de provoquer une surchauffe du produit, ce qui pourrait entraîner un incendie.

**Votre piano doit être placé à un endroit tel que sa position n'altère pas sa propre ventilation. Gardez une distance minimum de 5 cm autour de l'instrument pour une aération suffisante.**

**Cet appareil doit être utilisé seulement avec le stand fourni par le fabricant.**

**L'appareil doit être révisé par du personnel qualifié lorsque :**

- Le câble ou la prise d'alimentation sont endommagés.
- Des objets sont tombés, ou du liquide a été renversé à l'intérieur de l'appareil.
- L'appareil a été exposé à la pluie.
- L'appareil ne semble pas fonctionner normalement, ou manifeste un changement marqué dans ses performances.
- L'appareil est tombé, ou son meuble est endommagé.

#### **Notez bien:**

Cet appareil a été vérifié et accepté en conformité avec les exigences d'un appareil numérique de Classe B, attendant à la Partie 15 des règlements FCC.

Ces exigences sont conçues pour donner une protection raisonnable contre les interférences dommageables d'une installation résidentielle. Cet appareil génère, utilise et peut émettre des fréquences radio; s'il n'est pas installé et utilisé en suivant les instructions, ces fréquences peuvent causer des interférences dommageables aux communications radio. Si cet appareil cause des interférences dommageables à la réception des postes de radio et de télévision, pouvant être déterminées en arrêtant ou en mettant l'appareil en marche, nous recommandons à l'utilisateur d'essayer de corriger ces interférences en utilisant une ou plusieurs des mesures suivantes:

- Ré-orientez ou relocalisez l'antenne de réception.
- Eloigner l'appareil du récepteur.
- Branchez l'appareil dans une prise de courant étant alimentée par un circuit différent de celui du récepteur.
- Consultez votre concessionnaire ou un technicien expérimenté en radio/télévision pour obtenir de l'aide.

Cet instrument est conforme aux exigences des appareils numériques de classe B, suivant les Règlements des Interférences Radio, C.R.C., c. 1374.

#### **Dépannage**

Si quelque chose d'anormal se passe dans l'appareil, éteignez-le immédiatement (position OFF), déconnectez le câble d'alimentation, et contactez le magasin qui vous a vendu l'appareil.

#### **ATTENTION:**

Pour éviter les chocs électriques, introduire la lame la plus large de la fiche dans la borne correspondante de la prise et pousser jusqu'au fond.



#### **Information sur les déchets industriels à destination des usagers**



Si votre produit porte le marquage du symbole de recyclage, cela signifie que, à la fin de sa vie, vous devez le remettre de façon séparée dans un centre de collecte de déchets approprié.

Vous ne devez pas le remettre avec les déchets ménagers. Remettre ce produit dans un centre de collecte de déchets approprié évitera de potentiels effets négatifs sur l'environnement et sur la santé qui pourraient survenir dans le cas contraire du fait d'un traitement des déchets non adapté.

Pour de plus amples détails, merci de contacter les instances locales. (union européenne seulement)

# Table des matières

Règles de sécurité .....	4
--------------------------	---

Table des matières .....	8
--------------------------	---

## Introduction

Bienvenue au MP7SE .....	10
--------------------------	----

1. Principales caractéristiques .....	10
---------------------------------------	----

2. Conventions du manuel de l'utilisateur .....	11
---	----

Nomenclature et fonctions .....	12
---------------------------------	----

1. Panneau avant : boutons rotatifs, atténuateurs et boutons .....	12
---	----

2. Panneau avant : Prises et connecteurs .....	16
--	----

3. Panneau arriere : Prises et connecteurs .....	16
--	----

Connexion à d'autres appareils .....	18
--------------------------------------	----

Compréhension du MP7SE .....	19
------------------------------	----

## Fonctionnement principal

Démarrage .....	20
-----------------	----

Sélection de sons .....	21
-------------------------	----

Fonctions de zone .....	22
-------------------------	----

1. Base de la zone .....	22
--------------------------	----

2. Modes de la zone (INT/EXT/BOTH) .....	23
--	----

3. Extension du clavier de la zone .....	24
--	----

Affichage LCD et boutons rotatifs de commande .....	26
--	----

Section des effets .....	27
--------------------------	----

1. Reverb .....	27
-----------------	----

2. EFX .....	28
--------------	----

3. Amp Simulator (Zone MAIN uniquement) .....	30
---	----

Mode orgue tonewheel .....	32
----------------------------	----

Section Global .....	34
----------------------	----

1. EQ .....	34
-------------	----

2. Transpose .....	36
--------------------	----

3. Local Off .....	37
--------------------	----

## Menu EDIT

Aperçu du menu EDIT (Mode INT) .....	38
--------------------------------------	----

Paramètres du menu EDIT (Mode INT) .....	40
--	----

1. Reverb .....	40
-----------------	----

2.1. EFX .....	40
----------------	----

2.2. Amp Simulator (Zone MAIN) .....	41
--------------------------------------	----

3. Sound .....	42
----------------	----

4. Tuning .....	45
-----------------	----

5. Key Setup .....	46
--------------------	----

6. Controllers .....	49
----------------------	----

7. Knob Assign .....	51
----------------------	----

8. Virtual Technician (Sons PIANO) .....	52
--	----

Virtual Technician (Sons E.PIANO, HARPSICHORD, BASS) ...	53
--	----

Virtual Technician (Sons DRAWBAR) .....	53
---	----

Aperçu du menu EDIT (Mode EXT) .....	54
--------------------------------------	----

Paramètres du menu EDIT (Mode EXT) .....	56
--	----

1. Channel/Program .....	56
--------------------------	----

2. SETUP .....	56
----------------	----

3. Transmit <b>EYE</b> .....	57
------------------------------	----

4. MMC <b>EYE</b> .....	57
-------------------------	----

5. Key Setup .....	58
--------------------	----

6. Controllers .....	60
----------------------	----

7. Knob Assign .....	62
----------------------	----

Aperçu du menu EDIT (Mode BOTH) .....	63
---------------------------------------	----

## Bouton STORE et SETUPS

Aperçu du bouton STORE .....	64
------------------------------	----

1. Stockage d'un SOUND .....	64
------------------------------	----

2. Stockage de SETUP .....	65
----------------------------	----

3. Stockage des réglages POWERON .....	66
--	----

Mémoires SETUP .....	67
----------------------	----



## Enregistreur

Aperçu de l'enregistreur .....	68
<b>Enregistreur de morceaux</b> (Mémoire interne) .....	69
1. Enregistrement d'un morceau .....	69
2. Lecture d'un morceau .....	71
3. Sauvegarde d'un morceau en tant que fichier SMF .....	73
4. Chargement d'un fichier SMF en mémoire .....	74
5. Effacement d'un morceau .....	77
6. Transposition de morceau .....	78
7. Mode panneau .....	78
8. MIDI vers Audio .....	78
9. SMF Direct Play .....	79
SMF Mixer .....	80
<b>Enregistrement/lecture audio</b> (Mémoire USB) .....	81
1. Enregistrement d'un fichier audio .....	81
2. Lecture d'un fichier audio .....	84
3. Overdubbing d'un fichier audio .....	87
4. MIDI to Audio .....	90
<b>Métronome</b> .....	93
1. Mode Click .....	93
2. Mode Rhythm .....	94
3. Enregistrement avec le métronome .....	97

## Menu USB

Aperçu du menu USB .....	99
<b>Fonctions du menu USB</b> .....	100
1. Load .....	100
2. Save .....	101
3. Delete .....	102
4. Rename .....	103
5. Format .....	104

## Menu SYSTEM

Aperçu du menu SYSTEM .....	105
<b>Paramètres et Fonctions du menu SYSTEM</b> ...	106
1. Utility .....	106
2. Pedal/Mod .....	108
Calibrage de la pédale d'expression .....	109
3. MIDI .....	110
4. Offset .....	111
5. User Edit .....	111
Création d'une User Touch Curve .....	112
Création d'un User Temperament .....	113
Création d'un User Key Volume .....	114
Création d'un User Stretch Tuning .....	115
Création d'un User Voicing .....	116
6. Reset .....	117
Bouton PANIC .....	117
<b>Panel Lock</b> (🔒) .....	118

## Annexes

<b>Résolution des problèmes</b> .....	119
<b>USB MIDI</b> (connecteur USB to Host) .....	124
<b>Mise à jour du logiciel</b> .....	125
<b>Liste de sons</b> .....	126
<b>Liste des modèles de rythme</b> .....	127
<b>Catégories, Types et Paramètres EFX</b> .....	128
<b>Fiche technique</b> .....	133
<b>Implémentation MIDI</b> .....	134
1. Recognised Data .....	135
2. Transmitted Data .....	139
3. Exclusive Data .....	141
4. SOUND/SETUP Program/Bank .....	153
5. Program Change Number List .....	154
6. Control Change Number (CC#) Table .....	157
MIDI Implementation Chart .....	158

## 1 Principales caractéristiques

### Mécanique de clavier pondéré « Responsive Hammer III » avec des surfaces de touches Ivory Touch et simulation d'échappement

La mécanique de clavier pondéré *Responsive Hammer III* (RH III) du MP7SE recrée le toucher distinctif d'un piano à queue acoustique, avec son mouvement réaliste et sa technologie à 3 capteurs qui offre un jeu naturel, fluide et très dynamique. Le poids du clavier est gradué pour refléter la lourdeur des marteaux des basses et la légèreté des marteaux des aigus d'un piano acoustique, alors que les améliorations structurelles au sein de la mécanique permettent un plus grand degré de stabilité pendant les passages fortissimo et staccato.

La mécanique de clavier *RH III* reproduit également la subtile sensation *d'échappement* ressentie en jouant très doucement sur un piano à queue, en mettant en valeur la délicatesse du pianissimo pour satisfaire les attentes des pianistes les plus perspicaces. Enfin, le mécanisme de clavier du MP7SE dispose des surfaces de touches *Ivory Touch* de Kawai comme standard. Ce matériau à texture fine absorbe en douceur l'humidité pour un meilleur contrôle du jeu et possède un fini mat naturel lisse, sans être glissant.

### Le nec-plus-ultra des pianos pour Concert, Pop et Jazz

Le MP7SE capture le timbre noble des pianos à queue Kawai SK-EX, EX et SK-5 : les 88 touches de ces instruments exceptionnels ont été méticuleusement enregistrées, analysées et reproduites fidèlement grâce à la technologie *Harmonic Imaging™* inventée par Kawai. Ce processus unique recrée de manière exacte la plage dynamique étendue des pianos à queue d'origine, offrant aux pianistes un niveau extraordinaire d'expressivité, du pianissimo le plus doux au fortissimo le plus puissant et le plus audacieux.

Avec des catégories différenciées Concert, Pop et Jazz, le MP7SE offre un excellent choix de sons de piano acoustique haute qualité adaptés à divers styles musicaux, et incluant des sous-catégories indépendantes dédiées aux pianos droits et mono.

En outre, la fonction unique *Virtual Technician* de Kawai offre plusieurs caractéristiques pour définir le son de piano acoustique sélectionné en touchant ou en tournant un bouton, grâce à des paramètres permettant de régler l'harmonisation, la résonance des cordes et étouffoirs, ainsi que les sons subtils des étouffoirs, du marteau et de relâchement de touches.

### Pianos électriques « vintage », effets Twin et simulation d'amplificateur

Le MP7SE offre une incroyable sélection de sons de piano électrique « vintage », chacun avec ses caractéristiques propres. Appréciez leur son naturel organique, ou faites passer le signal dans toute une variété de « stomp boxes » aux effets classiques, avant de le brancher à l'un des cinq boîtiers à ampli et haut-parleurs classiques, et de le compléter avec le microphone au caractère sonore réaliste et le modelage de position.

### Orgues tonewheel classiques avec contrôle de drawbar et percussion authentique

La toute nouvelle simulation d'orgue tonewheel du MP7SE transforme le piano de concert en un orgue électro-mécanique « vintage », composé de neuf drawbars réglables en temps réel et de contrôles de percussion authentiques. Les adeptes de l'orgue peuvent utiliser les enregistrements de drawbar favoris, régler « l'état » du son de l'orgue, et sélectionner leur caractère de haut-parleur rotatif préféré, puis mémoriser le son pour le rappeler rapidement. Lorsque le mode orgue est sélectionné, le MP7SE règle le point d'attaque du clavier, permettant de jouer les passages les plus rapides et les riffs les plus gras sur son clavier pondéré en toute simplicité.

### Cordes haute qualité, pads, cuivres, basses et bien plus

Pour compléter les pianos acoustiques réalistes, les pianos électriques « vintage », et les orgues tonewheel rugissants, le MP7SE propose une vaste gamme de cordes, pads, synthés, cuivres haute qualité et de voix, basses, guitares et instruments à vent, ainsi qu'une multitude d'autres sons utiles. Ces sons supplémentaires sont idéaux pour créer des superpositions en ajoutant la texture d'autres instructions, ou pour jouer individuellement à l'avant du mixage. Et si le son enregistré n'est pas tout à fait parfait, n'hésitez pas à le personnaliser et à l'ajuster avec les paramètres ADSR et les contrôles de résonance et « cut-off » flexibles du MP7SE, tous directement accessibles depuis le panneau.

### Contrôleur principal de clavier à quatre zones

Le MP7SE conserve l'approche à quatre zones classique de la série MP, où chaque zone peut lire des sons internes, des appareils MIDI externes, ou les deux types simultanément. Il est possible de lire des zones individuellement, ou de les diviser, de les superposer et d'en modifier la vitesse librement pour créer des interprétations personnalisées sensationnelles. La très grande capacité de personnalisation du MP7SE permet de configurer et de contrôler de manière indépendante les paramètres et réglages de chaque zone, ce qui en fait un instrument tout en un aux performances incroyablement versatiles.

### Fonctionnement intuitif, affichage LCD de grande taille, boutons rotatifs de commande affectables en temps réel

Organisé clairement, le panneau de commande du MP7SE est convivial et regroupe les fonctions apparentées et à l'endroit logique. Un écran LCD et quatre boutons rotatifs de commande affectables permettent le réglage direct de plusieurs paramètres en temps réel, ce qui vous évite de vous perdre dans des menus. Vous pouvez ainsi vous concentrer sur le jeu, au lieu d'essayer de vous rappeler le rôle de chaque bouton.

### 256 mémoires de Setup : suffisant pour le musicien de scène le plus actif

Le MP7SE permet de stocker chaque son personnalisé, position de bouton rotatif, niveau d'atténuateur et paramètre réglable en mémoire en tant que SETUP, qui peut ensuite être rappelé avec une simple pression de bouton. Avec plus de 250 mémoires de SETUP, le MP7SE est parfait pour des musiciens de scène les plus actifs qui aiment planifier plusieurs concerts à l'avance, avant de partir en tournée.

### Fonctionnalité USB-vers-périphérique, avec enregistrement et lecture de fichiers MP3/WAV/SMF

Le MP7SE est équipé de connecteurs USB qui permettent non seulement de connecter l'instrument à un ordinateur pour l'utilisation MIDI, mais aussi de charger et d'enregistrer des données directement sur clé USB. Cette fonctionnalité « USB-vers-périphérique » permet de sauvegarder pour la postérité sur clé USB des sons personnalisés, des mémoires SETUP et des morceaux d'enregistreur stockés en mémoire interne.

Vous pouvez aussi utiliser des clés USB pour lire l'audio MP3 ou WAV ou des fichiers MIDI de type SMF, ce qui permet à des musiciens de scène de jouer en même temps que les pistes d'accompagnement professionnel, ou d'apprendre simplement les accords ou la mélodie d'un nouveau morceau. Il est même possible de sauvegarder des performances directement en tant que fichiers MP3, WAV ou SMF pour les transmettre par messagerie électronique à un membre de l'orchestre, pour les écouter de manière informelle n'importe où, ou pour les éditer davantage sur un poste de travail audio.

## 2 Conventions du manuel de l'utilisateur

Ce manuel de l'utilisateur utilise un certain nombre d'illustrations conventionnelles afin d'expliquer les différentes versions du MP7SE. Les exemples ci-dessous offrent une vision d'ensemble des états du voyant LED du bouton et de ses différents types d'activation, ainsi que l'apparition de divers textes explicatifs.

### ■ États du voyant LED de bouton

ON / OFF



**Voyant LED éteint:**

Son/fonction non sélectionné(e).

ON / OFF



**Voyant LED allumé:**

Son/fonction sélectionné(e).

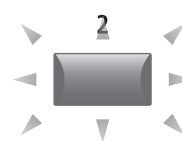

**Voyant LED clignotant:**

Son/fonction sélectionné(e) dans un état temporaire.

### ■ Manières d'actionner les boutons

EQ



**Pression normale:**

Sélectionne un son ou une fonction, ou active/désactive une fonction.

EQ



**Pression longue:**

Présente les paramètres d'une fonction.

MAIN

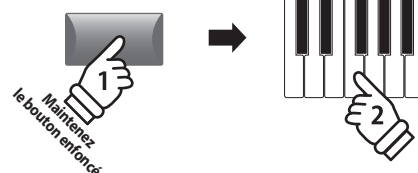

**Pression longue, puis pression sur X:**

Règle les points de division, crée des groupes de zones, règle une clé de transposition, etc.

### ■ Apparence du texte

Le texte normal des instructions et explications est présenté dans une police de 9 pts.

\* Les remarques sur les fonctions sont signalées à l'aide d'un astérisque et d'une police de 7,5 pts.

*Les rappels, astuces et explications supplémentaires sont écrits en italique avec une taille de 9 pt.*

- **Les légendes relatives à l'affichage LCD ou les fonctions des boutons sont en caractères gras, dans une police de 8,5 pts.**

*Les exemples d'opération sont en italiques, dans une police de 8 pts, et sont dans un cadre gris.*

# Nomenclature et fonctions

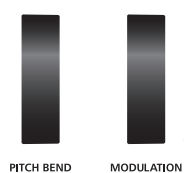

PITCH BEND MODULATION

1



ASSIGN

SW 1 SW 2

2

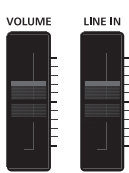

VOLUME LINE IN

3

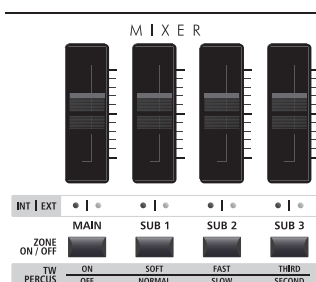

4

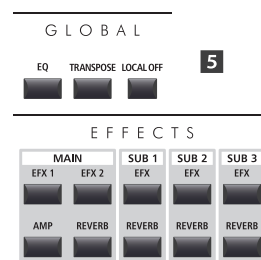

6

## 1 Panneau avant : boutons rotatifs, atténuateurs et boutons

### 1 Molettes



PITCH BEND

MODULATION

#### Molette PITCH BEND

Cette molette abaisse ou augmente en douceur la valeur actuelle de tonalité.

#### Molette MODULATION

Cette molette contrôle la profondeur de modulation (vibrato). Déplacez-la vers l'avant pour augmenter la profondeur de vibrato.

Le voyant LED s'allume quand cette molette est utilisée.

\* Des fonctions secondaires peuvent être attribuées à la molette MODULATION dans la page Controllers du menu EDIT (page 49).

### 2 Boutons ASSIGN

ASSIGN



SW 1 SW 2

#### Boutons SW1 / SW2

Ces boutons activent ou désactivent les fonctions attribuées à l'utilisateur.

Différentes fonctions peuvent être attribuées à ces boutons, permettant un contrôle immédiat pendant les interprétations.

\* Appuyez sur un de ces boutons et maintenez-le enfoncé pour afficher les paramètres respectifs attribués au menu EDIT sur l'affichage LCD.

\* Pour plus d'informations sur les fonctions attribuées, reportez-vous à la page 49.

### 3 Atténuateurs de volume

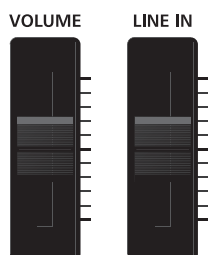

VOLUME

LINE IN

#### Atténuateur de VOLUME PRINCIPAL

Cet atténuateur contrôle le niveau du volume des prises HEADPHONE et OUTPUT du MP7SE.

#### Atténuateur LINE IN

Cet atténuateur contrôle le niveau de volume LINE IN.

\* Le niveau de volume LINE IN peut ensuite être réglé en utilisant le paramètre Input Level dans la page Utility du menu SYSTEM. Pour plus d'informations, reportez-vous à la page 107.

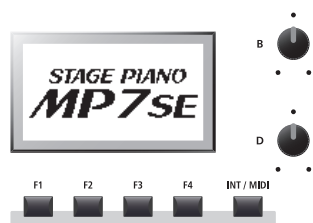

7

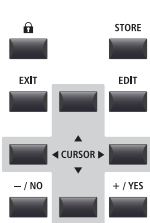

8

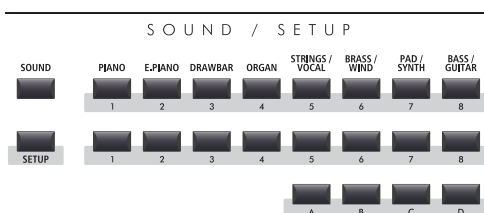

9

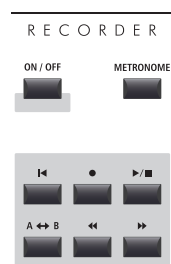

10



11

## 4 Section MIXER

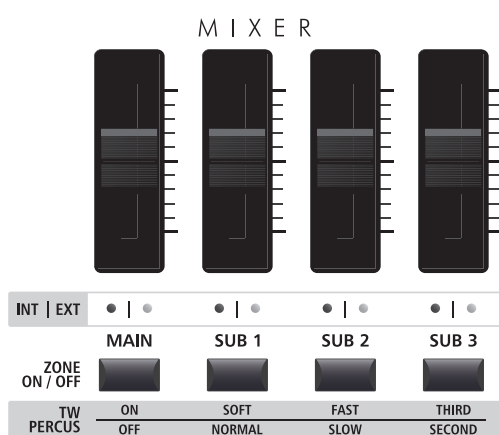

### Atténuateurs de VOLUME

Ces atténuateurs contrôlent les niveaux de volume individuels des zones MAIN, SUB1, SUB2 et SUB3. Lorsque plusieurs zones sont actives, ces atténuateurs peuvent être utilisés comme console de mixage.

Lorsque le mode orgue tonewheel est sélectionné, ces atténuateurs sont utilisés pour régler la position des drawbars attribués.

### LED INT/EXT

Ces LED indiquent si une zone contrôle un son interne, un appareil MIDI externe ou les deux simultanément.

### Boutons ZONE ON/OFF

Ces boutons activent ou désactivent les zones MAIN, SUB1, SUB2 et SUB3.

Lorsque le mode orgue tonewheel est sélectionné, ces boutons sont utilisés pour modifier les caractéristiques de percussion de l'orgue.

\* Lorsque l'extension du clavier est activée, le voyant LED du bouton de la zone s'allume en vert.

\* Appuyez sur le bouton de chaque zone et maintenez-le enfoncé pour afficher la fenêtre de réglages de l'extension du clavier sur l'affichage LCD.

## 5 Section GLOBAL



### Bouton EQ

Ce bouton active ou désactive le correcteur global.

\* Appuyez sur ce bouton et maintenez-le enfoncé pour afficher les réglages EQ sur l'affichage LCD.

### Bouton TRANSPOSE

Ce bouton active ou désactive la fonction TRANSPOSE.

\* Appuyez sur ce bouton et maintenez-le enfoncé pour afficher la fenêtre de réglages de transposition sur l'affichage LCD.

### LOCAL OFF

Ce bouton désactive la connexion interne entre le clavier du MP7SE et les générateurs de tonalité.

## 6 Section EFFECTS

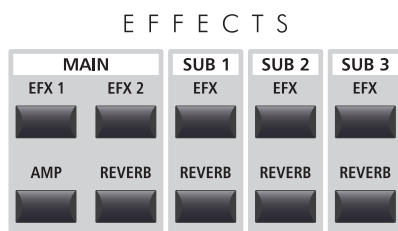

\* Appuyez sur chaque bouton et maintenez-le enfoncé pour afficher les pages de réglages respectives du menu EDIT sur l'affichage LCD.

### Boutons EFX1/EFX2/EFX

Ces boutons activent ou désactivent les effets de chaque zone. La zone MAIN possède deux modules d'effet, alors que les zones SUB1, SUB2 et SUB3 disposent d'un module d'effet chacune.

### Bouton AMP

Ce bouton active ou désactive le simulateur d'amplificateur de la zone MAIN.

### Boutons REVERB

Ces boutons activent ou désactivent l'écho de chaque zone.

## 7 Section DISPLAY



### Affichage LCD

L'affichage LCD propose une indication visuelle de la zone et du son sélectionnés, des valeurs de paramétrage, et de l'état d'autres fonctions lorsqu'elles sont actives.

### Boutons rotatifs A/B/C/D

Ces boutons rotatifs règlent les valeurs de paramètres affichées en temps réel.

\* Les paramètres du menu EDIT peuvent être affectés librement à chacun des quatre boutons rotatifs à la page Knob Assign du menu EDIT (page 51).

### Boutons F1/F2/F3/F4

Ces boutons sélectionnent les quatre zones (MAIN, SUB1, SUB2, SUB3) à afficher et à contrôler. Dans d'autres modes (par exemple, Recorder) ces boutons sélectionnent aussi des fonctions supplémentaires.

### Bouton INT/MIDI

Ce bouton est utilisé en association avec les boutons +/YES ou -/NO pour modifier le mode de la zone (INT, EXT ou BOTH).

## 8 Section EDIT

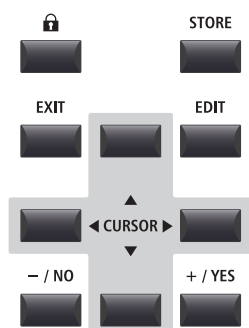

### Bouton LOCK (🔒)

Ce bouton verrouille le panneau de contrôle du MP7SE, évitant ainsi d'appuyer involontairement sur un bouton au cours d'une interprétation.

### Bouton STORE

Ce bouton enregistre les réglages SOUNDS modifiés ou tous les réglages du panneau dans les mémoires SETUP et POWERON.

### Bouton EXIT

Ce bouton permet de quitter le mode ou la page actuel(le).

### Bouton EDIT

Ce bouton donne accès au menu EDIT. Quand le menu EDIT est affiché, ce bouton donne également accès à la page de chaque paramètre réglable.

### Boutons CURSOR

Ces boutons déplacent le curseur de sélection et permettent de parcourir les diverses pages du menu EDIT.

### Boutons -/NO +/YES

Ces boutons réduisent ou augmentent la valeur du paramètre sélectionné de manière incrémentielle, et annulent/confirment aussi les opérations exigeant une interaction avec l'utilisateur (par exemple, lors de l'effacement de données).

## 9 Section SOUND / SETUP

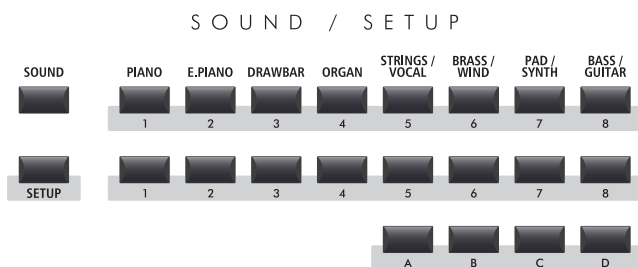

### Bouton SOUND

Ce bouton règle le mode SOUND du MP7SE, alors que les boutons à droite sélectionneront les 256 sons internes de l'instrument.

### Bouton SETUP

Ce bouton règle le mode SETUP du MP7SE, alors que les boutons à droite sélectionneront les 256 mémoires SETUP de l'instrument.

\* Appuyez sur ce bouton lorsque vous utilisez le mode SETUP pour afficher la fenêtre du résumé SETUP sur l'affichage LCD.

### Boutons SOUND/SETUP SELECTION

En mode SOUND, ces boutons sélectionnent la catégorie, le type et la variation du son de la zone. En mode SETUP, ces boutons sélectionnent la banque et la mémoire utilisées pour la fonction SETUP.

## 10 Section RECORDER

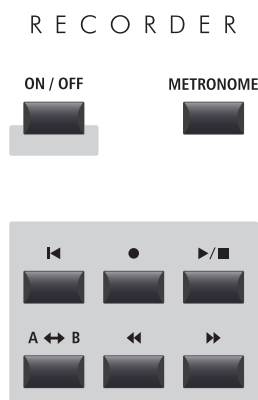

### Bouton ON/OFF

Ce bouton active ou désactive la section RECORDER.

### Bouton METRONOME

Ce bouton active les modèles METRONOME ou RHYTHM.

### ◀ Bouton (RESET)

Ce bouton réinitialise l'enregistreur, la lecture arrière et les fichiers MP3/WAV/SMF du MP7SE.

### ● Boutons (RECORD) et ▶/■ (PLAY/STOP)

Ces boutons enregistrent et lisent/arrêtent des morceaux stockés dans la mémoire interne du MP7SE, ou des fichiers MP3/WAV enregistrés dans une clé USB.

### A ↔ B Bouton (LOOP)

Ce bouton active la fonction A-B Loop du MP7SE, permettant de lire plusieurs fois les passages d'un morceau de l'enregistreur ou d'un fichier MP3/WAV/SMF.

### ◀◀ Boutons (REW) et ▶▶ (FWD)

Ces boutons sont utilisés pour déplacer vers l'avant ou l'arrière la position de lecture du morceau de l'enregistreur ou du fichier MP3/WAV/SMF.

## 11 Section SETTING



### Bouton PANIC

Ce bouton rétablit le MP7SE à l'état « Power On » (Sous tension). Il envoie aussi les messages « All Note Off » et « Reset All Controller » via MIDI.

### Bouton SYSTEM

Ce bouton donne accès au menu SYSTEM et permet de régler de nombreux aspects de la fonctionnalité du MP7SE.

### Bouton USB

Ce bouton donne accès au menu USB et permet le chargement et la sauvegarde des données depuis/vers une clé USB.

## 2 Panneau avant : Prises et connecteurs



### Prise CASQUE

La prise casque se trouve à l'extrémité gauche du clavier et sert à connecter un casque équipé d'une prise téléphone de 6,35 mm.



### Port USB vers périphérique

Le port « USB vers périphérique » se trouve à l'extrémité droite du clavier et sert à connecter une clé USB (de format FAT ou FAT32) pour le chargement et la sauvegarde des données.

\* Veuillez noter que les dispositifs de stockage flash sans fil ne sont pas compatibles avec le MP7SE.

## 3 Panneau arrière : Prises et connecteurs



1

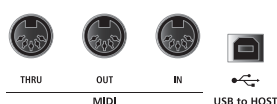

2

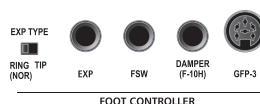

3



4

5

### 1 Section POWER



AC IN



#### Prise AC IN

Connectez le câble d'alimentation livré avec le MP7SE à cette prise.

#### BOUTON POWER (MARCHE/ARRÊT)

Cet interrupteur permet d'allumer ou éteindre le MP7SE.

\* Le MP7SE dispose d'un mode d'économie d'énergie qui peut mettre l'instrument hors tension automatiquement après une certaine période d'inactivité. Pour plus d'informations, reportez-vous à la page 107.

### 2 Section MIDI

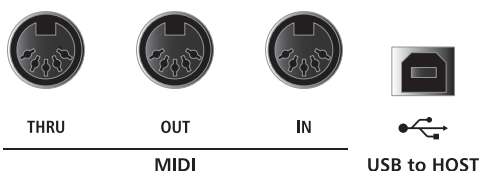

THRU

OUT

IN

MIDI

USB to HOST

#### Prises THRU/OUT/IN MIDI

Ces prises servent à connecter le MP7SE à des appareils MIDI externes, et également à un ordinateur à interface MIDI comme alternative au port « USB to Host ».

#### Port USB TO HOST

Ce port permet de connecter le MP7SE à un ordinateur grâce à un câble USB. Une fois connecté, l'instrument peut être utilisé comme appareil MIDI standard permettant l'envoi et la réception de données MIDI. Raccordez un connecteur USB de type « B » à l'instrument et un connecteur USB de type « A » à l'ordinateur.

\* Lors de la connexion du MP7SE à un ordinateur via le port « USB to Host », un logiciel pilote supplémentaire peut s'avérer nécessaire. Pour plus d'informations, reportez-vous à la page 124.

\* Le port USB MIDI et les prises MIDI IN/OUT de l'instrument peuvent être raccordés et utilisés en même temps. Pour ajuster le routage MIDI, veuillez consulter les paramètres MIDI du menu SYSTEM, expliqués à la page 110.



### 3 Section FOOT CONTROLLER

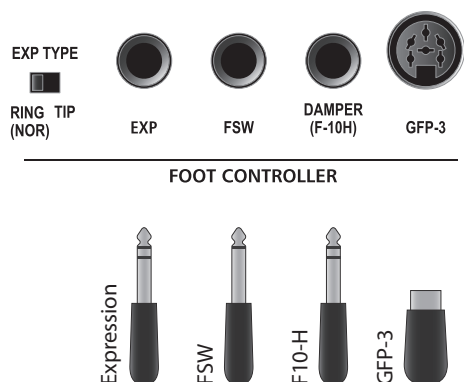

Type EXP	Description
RING (NOR)	Anneau de la fiche TRS sur CURSEUR
TIP	Pointe de la fiche TRS sur CURSEUR

\* Il est possible d'assigner librement des fonctions à chaque contrôleur au pied dans la page Controllers du menu EDIT. Pour plus d'informations, reportez-vous à la page 49.

\* Pour plus d'informations concernant l'achat de l'unité de pédale triple GFP-3, veuillez contacter votre distributeur Kawai local.

#### Interrupteur EXP TYPE

Cet interrupteur permet de sélectionner le type de connecteur TRS de la pédale EXP.

#### Prise EXP

Cette prise sert à connecter une pédale d'expression au MP7SE.

\* Pour plus d'informations sur le calibrage de la pédale d'expression afin d'assurer le fonctionnement correct du MP7SE, reportez-vous à la page 109.

#### Prise FSW

Cette prise est utilisée pour raccorder au MP7SE un interrupteur au pied momentané indépendant.

\* Si l'interrupteur au pied ne s'éteint pas lorsqu'il est relâché, contrôlez la polarité de FSW. Reportez-vous à la page 108.

#### Prise DAMPER (F-10H)

Cette prise est utilisée pour raccorder la pédale d'étouffoir F-10H au MP7SE.

#### Prise GFP-3

Cette prise est utilisée pour raccorder l'unité de pédale triple GFP-3 Kawai optionnelle au MP7SE.

### ■ Unité de pédale triple Kawai GFP-3 : attributions de pédale par défaut

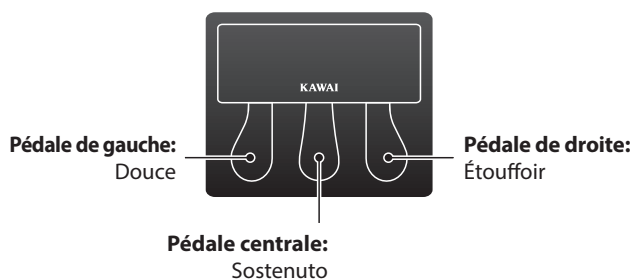

Par défaut, avec l'unité de pédale triple GFP-3 optionnelle, la pédale droite sert de pédale d'étouffoir, celle du centre sert de pédale de sostenuto et celle de gauche sert de pédale douce.

\* Il est possible d'assigner librement des fonctions à chaque contrôleur au pied dans la page Controllers du menu EDIT. Pour plus d'informations, reportez-vous à la page 49.

### 4 Section OUTPUT

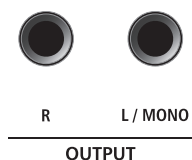

#### Prises OUTPUT

Ces prises permettent de connecter le MP7SE à un amplificateur d'instrument de musique, un système d'amplification de scène, ou une console d'enregistrement à l'aide de jacks standard de 6,35 mm. Pour une sortie de signal mono, connectez le câble à la prise L/MONO.

### 5 Section INPUT

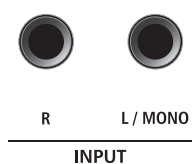

#### Prises INPUT

Ces prises permettent de connecter une paire de sorties stéréo d'autres instruments électroniques ou équipement audio au MP7SE. Le niveau d'entrée peut être réglé aisément à l'aide de l'atténuateur LINE IN.

Lors de la connexion d'une source audio mono, connectez le câble à la prise L/MONO seule.

\* Lors de l'utilisation de la fonction Audio Recorder, l'INPUT audio (Audio en ENTRÉE) est également enregistré dans le fichier WAV/MP3. Pour plus d'informations, reportez-vous à la page 81.

# Connexion à d'autres appareils

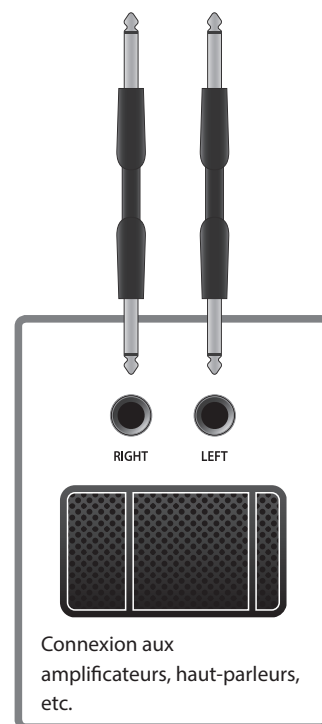
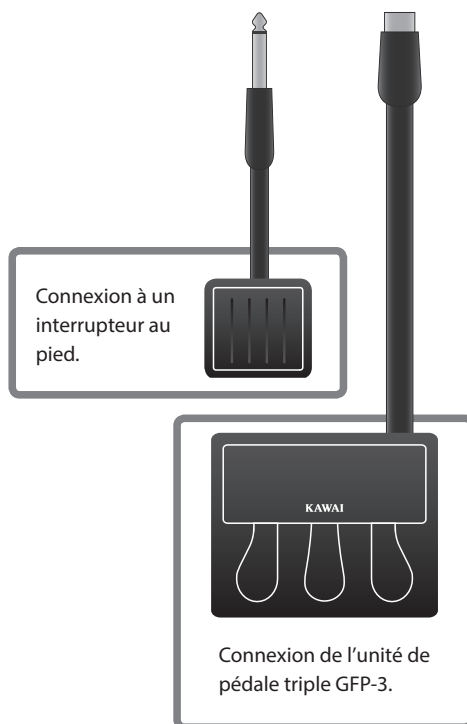
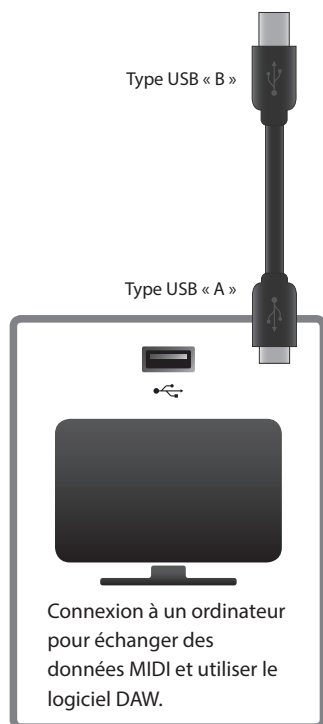
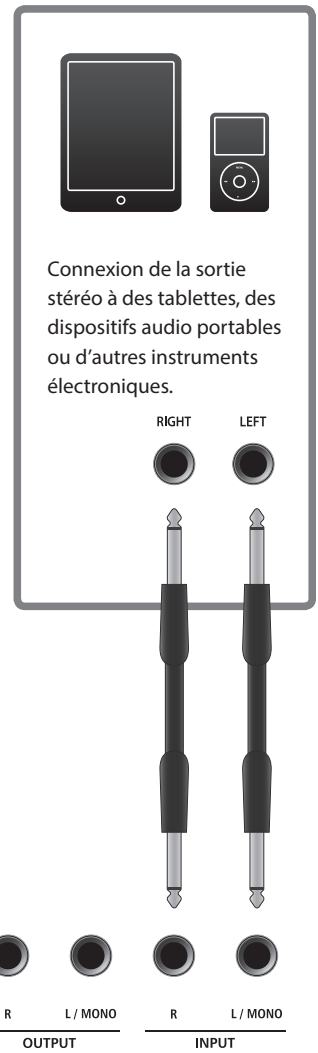
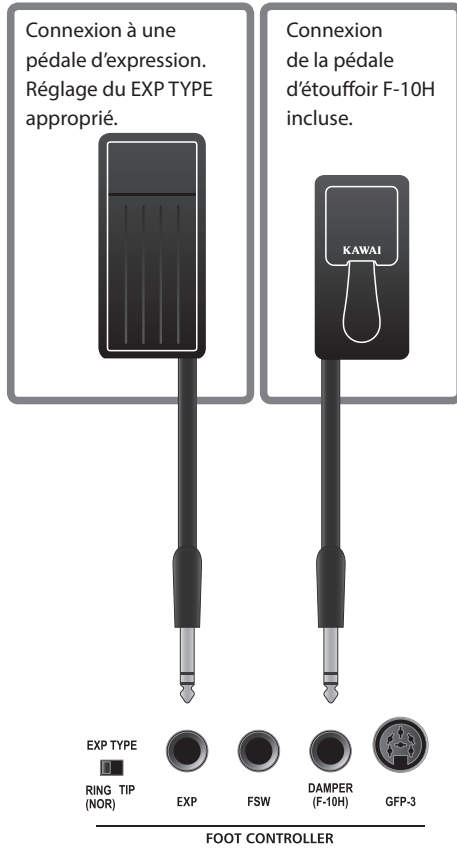
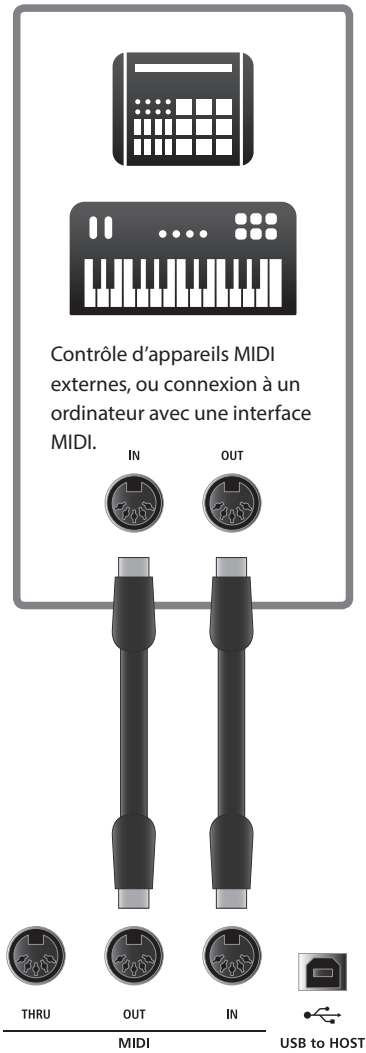

# Compréhension du MP7SE

## ■ Préparation avant l'emploi

Le MP7SE ne comporte pas de haut-parleurs intégrés. Par conséquent, pour pouvoir écouter le MP7SE, vous devez d'abord connecter une console de mixage, un amplificateur pour clavier ou un casque à l'instrument.

Une fois le MP7SE connecté à un périphérique de sortie audio, appuyez sur le bouton POWER à droite du panneau arrière pour allumer le MP7SE. Il est recommandé d'allumer le MP7SE avant l'appareil de sortie audio pour éviter le bruit de commutation électrique désagréable qui peut être émis.

## ■ Structure de zone du MP7SE : explication

Le MP7SE dispose de 4 zones : MAIN, SUB1, SUB2 et SUB3. Chaque zone dispose d'un atténuateur VOLUME indépendant et peut être activée ou désactivée librement. Les zones peuvent être réglées sur INT (lecture des sons internes du MP7SE), EXT (contrôle des appareils MIDI externes) ou sur INT et EXT simultanément.

Lorsqu'une zone est réglée sur INT, le processus de sélection et d'attribution des sons est identique dans les grandes lignes pour chaque zone. Cependant, il existe quelques différences importantes entre la zone MAIN et les trois zones SUB. Tout d'abord, la zone MAIN présente deux modules EFX indépendants et un simulateur AMP supplémentaire, alors que les zones SUB ne disposent que d'un module EFX chacune. En outre, la zone MAIN permet d'attribuer l'un des 129 effets aux deux modules EFX, alors que le nombre des effets disponibles pour les modules EFX des zones SUB est limité à 22. Enfin, le mode orgue tonewheel du MP7SE ne peut être utilisé que lorsque la zone MAIN est sélectionnée ; par conséquent les zones SUB en sont réduites à utiliser les sons d'orgue PCM standard. Tous les sons peuvent être réglés grâce aux divers paramètres du menu EDIT, avec des « paramètres de fonction » supplémentaires spécifiques à certains sons.

Les réglages REVERB sont communs à toutes les zones, toutefois le paramètre de profondeur peut être contrôlé indépendamment pour chaque zone. Le correcteur du MP7SE est également commun à toutes les zones, mais les paramètres du menu EDIT permettent de régler indépendamment le son de chaque zone.

Lorsque EXT est réglé, les zones sont utilisées pour contrôler les appareils MIDI externes. Les zones MAIN et SUB partagent les mêmes capacités MIDI, permettant de contrôler jusqu'à quatre canaux MIDI indépendamment et simultanément. Comme pour le mode INT, il est possible d'accéder à divers paramètres pour définir les canaux de transmission/réception, les fonctions MMC, les extensions de clavier et l'attribution des boutons de chaque zone EXT via le menu EDIT.

Les modifications apportées à chaque son peuvent être stockées en tant que pré-réglages SOUND individuels, alors que la configuration entière du MP7SE lui-même peut être stockée dans une des 256 mémoires SETUP.

## ■ Structure de zone du MP7SE : schéma fonctionnel

Le schéma ci-dessous illustre la structure de zone du MP7SE.

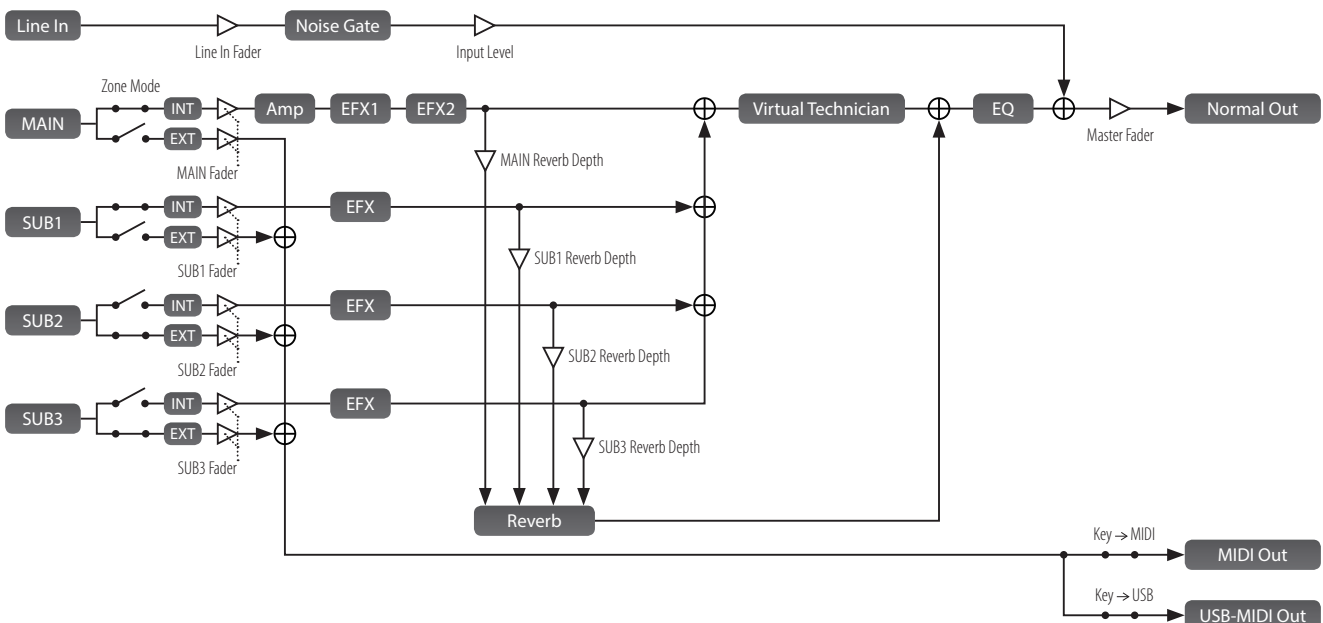

# Démarrage

Après avoir raccordé le câble d'alimentation, les enceintes/haut-parleurs et les pédales, le moment est venu de commencer à jour au piano de concert MP7SE. Cette page explique comment mettre l'instrument sous tension, régler le volume de la zone MAIN et régler le volume principal.

## 1. Mise sous tension du MP7SE

Appuyez sur l'interrupteur POWER.

L'instrument sera placé sous tension et peu après l'écran principal Play Mode apparaîtra sur l'affichage LCD.

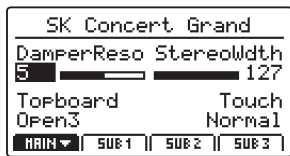
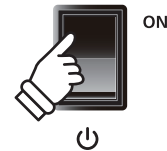

\* Pour plus d'informations sur l'écran de jeu, reportez-vous à la page 26.

\* Le MP7SE dispose d'un mode d'économie d'énergie qui peut mettre l'instrument hors tension automatiquement après une certaine période d'inactivité. Pour plus d'informations, reportez-vous à la page 107.

## 2. Réglage du volume de la zone MAIN

Déplacez l'atténuateur de volume de la zone MAIN sur la position la plus haute.



\* Pour plus d'informations sur le réglage du volume des zones, reportez-vous à la page 22.

## 3. Réglage du volume principal du MP7SE

Déplacez l'atténuateur MASTER VOLUME en position médiane.

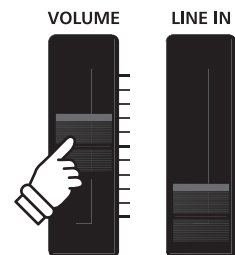

## 4. Jouer du piano

Commencez à jouer du piano.

Vous entendez le son riche d'un piano à queue de concert Kawai SK-EX lorsque vous appuyez sur les touches.

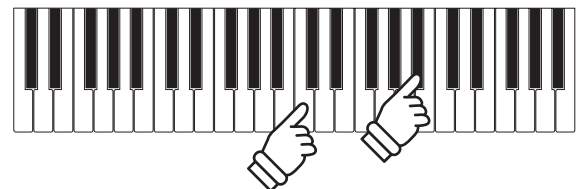

Si nécessaire, déplacez vers le haut ou le bas l'atténuateur MASTER VOLUME pour trouver un niveau d'écoute confortable.

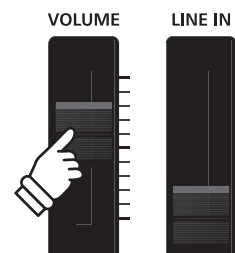

# Sélection de sons

Le piano de concert MP7SE propose un grand choix de sons d'instruments réalistes adaptés à divers styles musicaux. Les sons sont classés en huit catégories, huit sous-catégories, et quatre variations, offrant un total de 256 sons d'instruments différents. Pour obtenir une liste complète des sons d'instruments disponibles, veuillez consulter la page 126 de ce manuel d'utilisateur.

\* L'exemple ci-dessous explique comment sélectionner le son de piano électrique « 60's EP 2 » ; le processus étant identique pour tous les autres sons.

## 1. Sélection de la catégorie de son

Appuyez sur le bouton de catégorie de son souhaitée dans la rangée supérieure des boutons de son.

Le voyant LED du bouton s'allumera pour indiquer que la catégorie est sélectionnée, et une liste de variation de son apparaîtra brièvement sur l'affichage LCD.

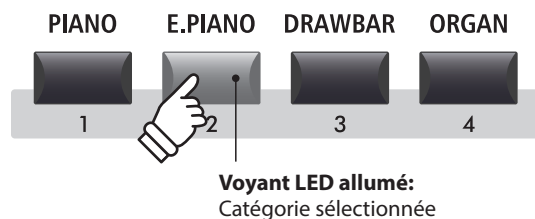

*Exemple:* Pour sélectionner la catégorie de son Electric Piano, appuyez sur le bouton E.PIANO.

## 2. Sélection de la sous-catégorie de son

Appuyez sur le bouton de sous-catégorie de son souhaitée dans la rangée médiane des boutons de son.

Le voyant LED du bouton s'allumera pour indiquer que la sous-catégorie est sélectionnée, et une liste de variation de son apparaîtra brièvement sur l'affichage LCD.

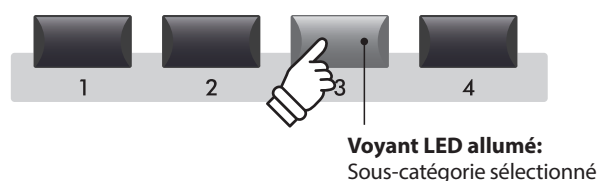

*Exemple:* Pour sélectionner la troisième sous-catégorie du piano électrique, appuyez sur le bouton de sous-catégorie « 3 ».

## 3. Sélection de la variation de son

Appuyez sur le bouton de variation de son souhaitée dans la rangée inférieure des boutons de son.

Le voyant LED du bouton s'allumera pour indiquer que la variation est sélectionnée, et une liste de variation de son apparaîtra brièvement sur l'affichage LCD.

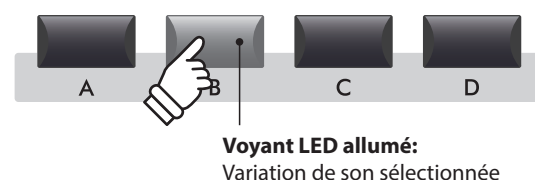

*Exemple:* Pour sélectionner le son « 60's EP 2 », appuyez sur le bouton de variation de son « B ».

\* Les sons peuvent être sélectionnés en appuyant sur les boutons de catégorie, sous-catégorie et variation dans n'importe quel ordre.

\* Lorsque vous sélectionnez une catégorie de son différente, la sous-catégorie et la variation précédemment sélectionnées seront automatiquement rappelées.

# Fonctions de zone

## 1 Base de la zone

Comme indiqué dans le chapitre d'Introduction, le MP7SE dispose de quatre zones : MAIN, SUB1, SUB2 et SUB3. Cette page explique le processus d'activation et de désactivation des zones, de réglage des volumes de zone, et de création d'une superposition simple de deux zones.

### ■ Activation ou désactivation d'une zone

Appuyez sur le bouton correspondant à la zone souhaitée pour l'activer ou la désactiver.

Le voyant LED du bouton de zone actionné s'allumera ou s'éteindra pour indiquer l'état actuel de ladite zone.

Si une section est désactivée mais toujours sélectionnée, un symbole ✱ sera ajouté à gauche du nom du son sur l'affichage LCD.



\* Lorsqu'une zone est désactivée, les informations concernant la zone précédemment sélectionnée (ou proche) apparaîtront sur l'affichage LCD.

\* Lorsque Receive Mode (page 110) est réglé sur « Multi », le signal d'entrée MIDI déclenchera des sons même lorsqu'une zone est réglée sur OFF.

### ■ Réglage du volume de la zone

Utilisez l'atténuateur VOLUME au-dessus de chaque bouton de zone pour régler le volume de celle-ci.

Le volume de la zone augmentera ou diminuera indépendamment des autres zones.

\* Lors de la lecture avec une seule zone (par exemple MAIN), il est recommandé de régler l'atténuateur de volume sur la position maximale et d'utiliser l'atténuateur de volume MASTER pour régler le volume général de l'instrument.

Pour régler simultanément le volume de toutes les sections, utilisez l'atténuateur MASTER VOLUME (page 12).



\* Lorsque le mode orgue tonewheel est sélectionné et que l'écran d'édition du son apparaît sur l'affichage LCD, ces atténuateurs VOLUME sont utilisés pour régler les positions de drawbar de l'orgue. Pour plus d'informations, reportez-vous à la page 32.

### ■ Création d'une superposition simple de deux zones

Activez d'abord la zone MAIN, puis sélectionnez un son de piano.

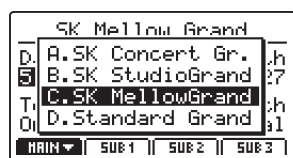

Activez ensuite la zone SUB1, puis sélectionnez un son de cordes.



Jouez le son de piano et de cordes superposé, en ajustant les atténuateurs de volume MAIN et SUB1 afin de régler le niveau de chaque son.

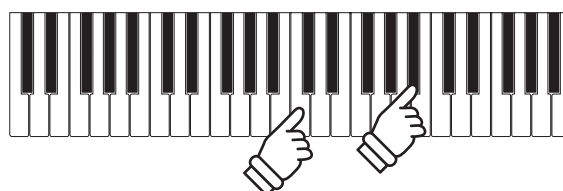
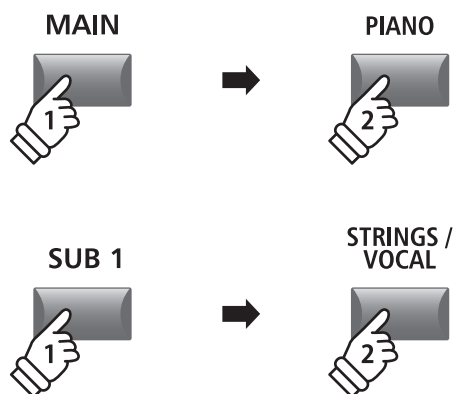

## 2 Modes de la zone (INT/EXT/BOTH)

Également mentionnés dans l'introduction, les quatre zones du MP7SE peuvent être réglées individuellement pour contrôler les sons internes de l'instrument (INT), les appareils MIDI externes (EXT) ou les sons internes et externes simultanément (BOTH). Cette page offre un aperçu des différences entre les modes de la zone, tout en expliquant comment passer de l'un à l'autre.

### ■ Modes de la zone

Mode de la zone	Description	Aperçu du panneau
INT	La zone contrôlera les sons internes uniquement.	INT   EXT ●   ○
EXT	La zone contrôle les appareils MIDI externes uniquement.	INT   EXT ○   ●
BOT	La zone contrôlera à la fois les sons internes et les appareils MIDI externes simultanément.	INT   EXT ●   ●

### ■ Sélection des zones

Appuyez sur les boutons de fonction F1 à F4 situés en dessous de l'affichage LCD pour sélectionner la zone souhaitée.

La zone sélectionnée apparaît sur l'affichage LCD.

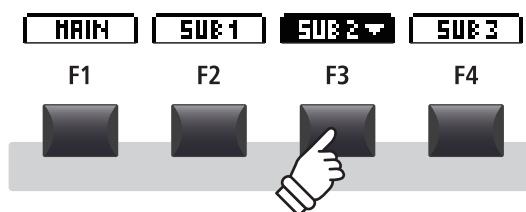
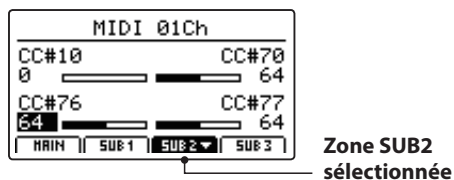

Exemple: Pour sélectionner la zone SUB2, appuyez sur le bouton de fonction F3.

### ■ Modification du mode de la zone

Appuyez sur le bouton INT/MIDI et maintenez-le enfoncé, puis appuyez sur les boutons +/YES ou -/NO pour naviguer entre les différents modes de la zone.

Le voyant LED de chaque zone sera modifié pour indiquer le mode de zone sélectionné, et la fenêtre Zone Mode apparaîtra brièvement sur l'affichage LCD.

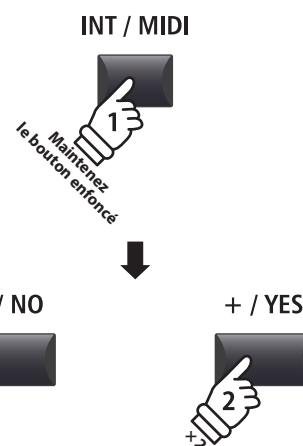
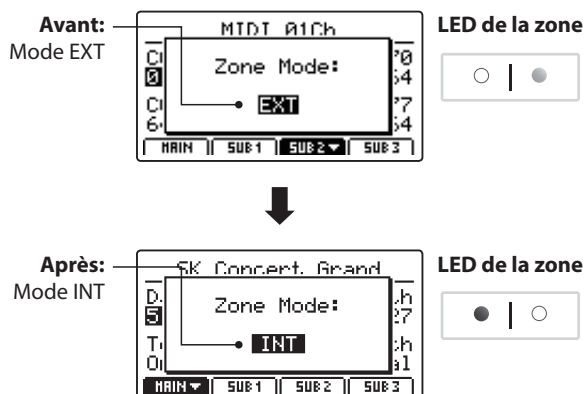

Exemple: Pour faire passer la zone SUB2 du mode EXT au mode INT, appuyez sur le bouton INT/MIDI et maintenez-le enfoncé, puis appuyez deux fois sur le bouton +/YES.

\* Par défaut les zones MAIN et SUB1 seront réglées sur le mode INT, et les zones SUB2 et SUB3 sur le mode EXT.

## 3 Extension du clavier de la zone

Par défaut, les quatre zones utiliseront les 88 touches du clavier du MP7SE. Cependant, en utilisant la fonction Key Range, il est possible de créer des extensions de clavier personnalisées (entre deux touches définies) pour chaque zone, ce qui permet de contrôler une sélection de sons internes ou d'appareils MIDI externes via différentes parties du clavier.

\* L'exemple ci-dessous explique comment préciser des extensions de clavier uniquement pour les zones MAIN et SUB1 (avec un son de piano et un son de basse acoustique attribués aux deux zones) ; le processus étant identique pour les quatre zones.

### 1. Sélection des sons pour les zones MAIN et SUB1

Activez d'abord la zone MAIN, puis sélectionnez un son de piano.

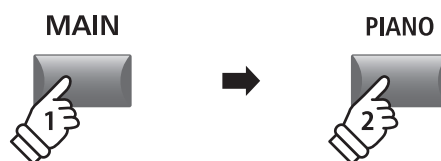
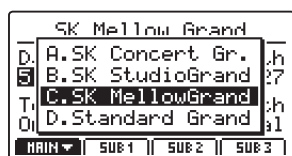

Activez ensuite la zone SUB1, puis sélectionnez un son de basses.

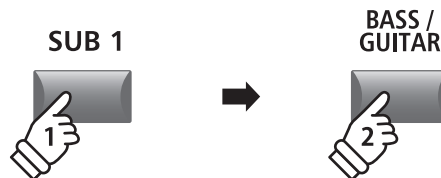

Jouez du piano.

Le son de piano apparaîtra superposé avec le son de basses car les deux zones MAIN et SUB1 sont réglées pour utiliser le clavier complet.

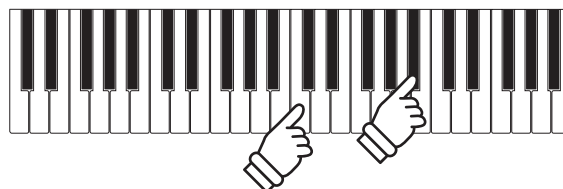

L'étape suivante consiste à indiquer des extensions de clavier pour les deux zones, afin de permettre aux sons de piano et de basses d'être joués indépendamment.

### ■ Contrôle de l'extension du clavier de la zone

Appuyez sur le bouton MAIN et maintenez-le enfoncé.

L'extension de clavier actuelle pour la zone MAIN apparaîtra sur l'affichage LCD.

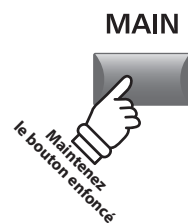

Appuyez ensuite sur le bouton SUB1 et maintenez-le enfoncé.

L'extension de clavier actuelle pour la zone SUB1 apparaîtra sur l'affichage LCD.

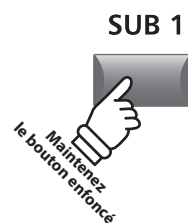



## 2. Réglage de l'extension de clavier de la zone MAIN

Appuyez sur le bouton MAIN et maintenez-le enfoncé, appuyez ensuite sur la touche basse souhaitée puis sur la touche haute souhaitée pour la zone.

Les noms des touches hautes et basses actionnées apparaîtront sur l'affichage LCD et deviendront la nouvelle extension du clavier de la zone MAIN.

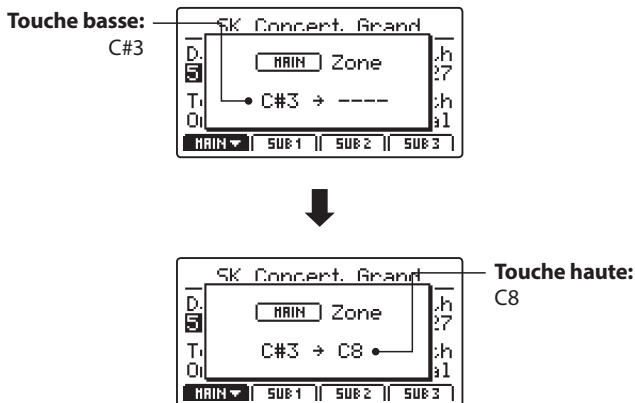

Le voyant LED du bouton MAIN deviendra vert pour indiquer qu'une extension de clavier a été définie.

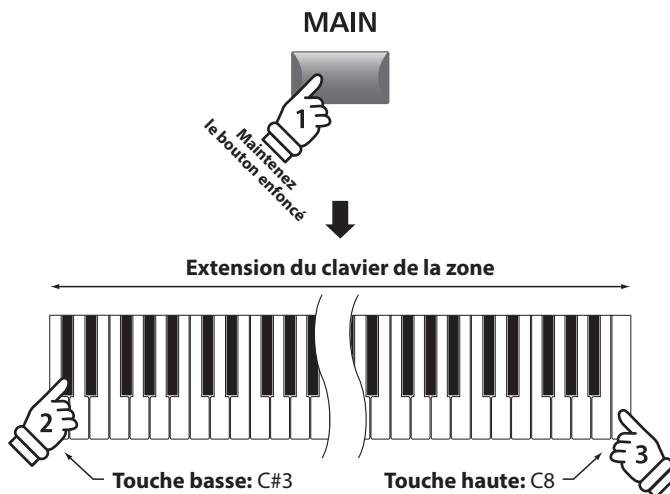

*Exemple:* Pour régler l'extension de clavier de la zone MAIN entre les touches C#3 et C8, appuyez sur le bouton de la zone MAIN et maintenez-le appuyé, puis appuyez sur la touche C#3, et ensuite sur le touche C8.

\* Il est également possible de régler l'extension de clavier de la zone en utilisant les paramètres KeySetup dans le menu EDIT. Pour plus d'informations, reportez-vous à la page 47.

## 3. Réglage de l'extension de clavier de la zone SUB1

Appuyez sur le bouton SUB1 et maintenez-le enfoncé, appuyez ensuite sur la touche basse souhaitée puis sur la touche haute souhaitée pour la zone.

Les noms des touches hautes et basses actionnées apparaîtront sur l'affichage LCD et deviendront la nouvelle extension du clavier de la zone SUB1.

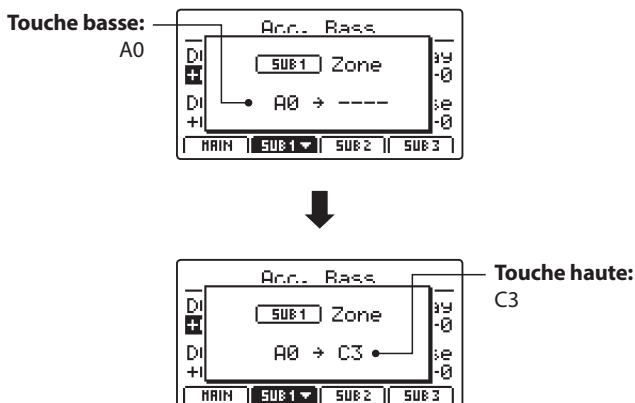

Le voyant LED du bouton SUB1 deviendra vert pour indiquer qu'une extension de clavier a été définie.

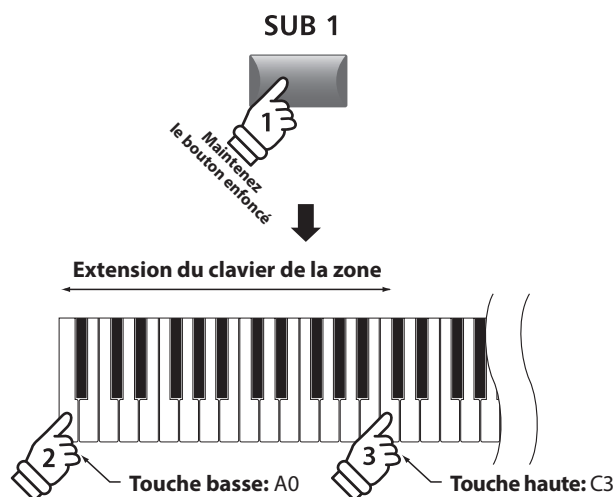

*Exemple:* Pour régler l'extension de clavier de la zone SUB1 entre les touches A0 et C3, appuyez sur le bouton de la zone SUB1 et maintenez-le appuyé, puis appuyez sur la touche A0, et ensuite sur le touche C3.

\* Il est également possible de régler l'extension de clavier de la zone en utilisant les paramètres KeySetup dans le menu EDIT. Pour plus d'informations, reportez-vous à la page 47.

## 4. Lecture des extensions de clavier des zones MAIN et SUB1

Testez les nouvelles extensions de clavier de la zone en jouant une gamme chromatique à partir de la note la plus basse du clavier. Le son de basse se fera entendre à partir de la touche la plus basse jusqu'à la touche C3, et le son de piano se fera entendre de la touche C#3 jusqu'à la touche la plus haute. Cette configuration basses/piano est une combinaison populaire pour jouer des standards du jazz.

# Affichage LCD et boutons rotatifs de commande

En mode de lecture normale, l'affichage LCD propose une indication visuelle de la zone et du son sélectionnés, ainsi que les valeurs des quatre boutons rotatifs de contrôle en temps réel (A, B, C et D).

Il est possible d'attribuer la fonction de chaque bouton rotatif pour contrôler tous les paramètres dans le menu EDIT, ce qui permet d'accéder aux fonctions les plus souvent utilisées à partir d'un seul écran. En outre, deux groupes de paramètres de bouton rotatif (2 x 4) peuvent être définis pour chacune des zones MAIN, SUB1, SUB2 et SUB3, offrant ainsi un contrôle complet en temps réel.

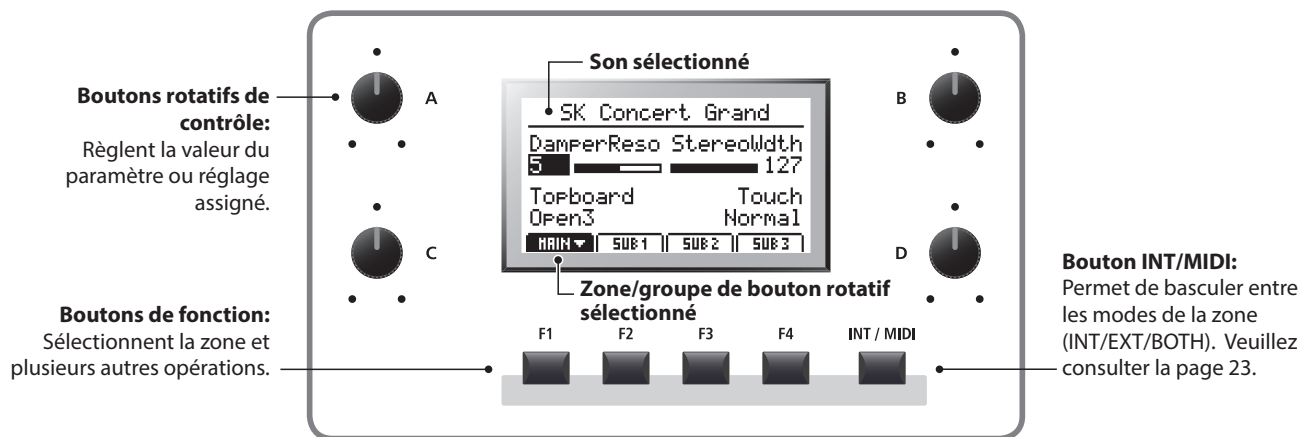

## ■ Sélection de zones, de groupes de boutons rotatifs primaires/secondaires

Appuyez sur les boutons de fonction F1 à F4 situés en dessous de l'affichage LCD pour sélectionner la zone souhaitée.

L'onglet inférieur représentant la zone sera placé en surbrillance, et le nom du son sélectionné et du groupe primaire des paramètres du bouton rotatif apparaîtront sur l'affichage LCD.

Appuyez sur le même bouton de fonction pour naviguer entre les groupes de paramètres primaire et secondaire des zones sur l'affichage LCD.

\* Une fois dans le menu EDIT, appuyez sur le même bouton FUNCTION F1 à F4 pour naviguer dans les différentes pages de paramètres.

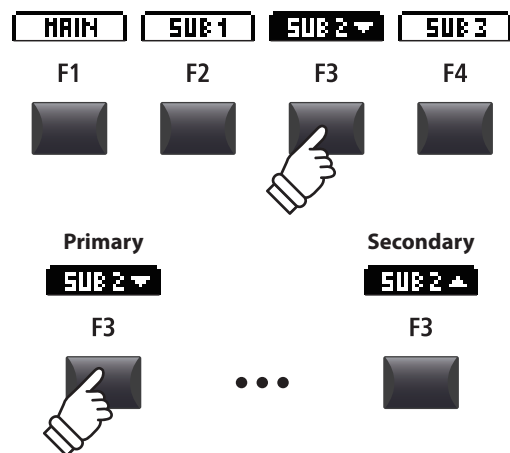

## ■ Changement des modes de zones (bouton INT/MIDI)

Pour plus d'informations concernant le changement de modes des zones, veuillez consulter la page 23.

## ■ Réglage de paramètres

Tournez les quatre boutons rotatifs de commande (A, B, C, D) d'un côté ou l'autre de l'affichage LCD pour régler les paramètres du groupe de boutons rotatifs affiché.

\* Les paramètres du menu EDIT peuvent être affectés librement à chacun des quatre boutons rotatifs à la page Knob Assign du menu EDIT (page 51).

Les paramètres peuvent aussi être réglés à l'aide des boutons CURSOR pour déplacer le curseur de sélection, et des boutons +/YES ou -/NO pour augmenter ou baisser la valeur du paramètre sélectionné.

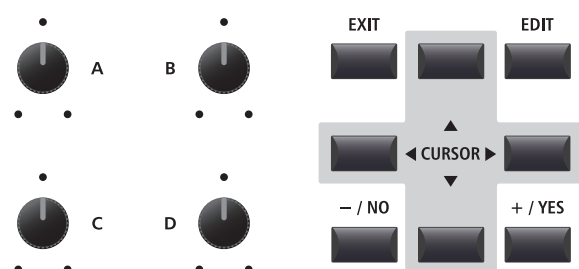

# Section des effets

## 1 Reverb

Reverb ajoute une réverbération au son, en simulant l'environnement acoustique d'une salle de récital, d'une scène ou d'une salle de concert. Le MP7SE offre 6 types d'échos de haute qualité, avec activation/désactivation et contrôles de profondeur indépendants pour chaque zone. Le type d'écho, le pré-décalai et les paramètres de temps sont cependant communs à toutes les zones.

\* Pour plus d'informations sur les paramètres communs, reportez-vous à la page 38.

### ■ Types de réverbération

Type de réverbération	Description
Room	Simule l'ambiance d'une petite salle de répétition.
Lounge	Simule l'ambiance d'un salon de piano.
Small Hall	Simule l'ambiance d'une petite salle.
Concert Hall	Simule l'ambiance d'une salle de concert ou d'un théâtre.
Live Hall	Simule l'ambiance d'un auditorium ou d'une scène de concert.
Cathedral	Simule l'ambiance d'une grande cathédrale.

### ■ Activation o désactivation de réverbération

Appuyez sur le bouton REVERB de la zone souhaitée pour activer ou désactiver l'écho.

Le voyant LED du bouton REVERB de la zone s'allumera ou s'éteindra pour indiquer l'état actuel de l'écho.

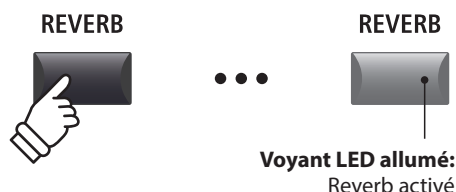

### ■ Changement de type de réverbération et paramètres supplémentaires

Appuyez sur le bouton REVERB de la zone souhaitée et maintenez-le enfoncé.

La page REVERB du menu EDIT de la zone apparaîtra sur l'affichage LCD.

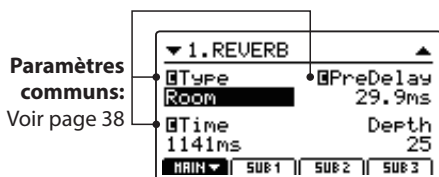

Tournez les quatre boutons rotatifs de commande (A, B, C, D) pour changer le type de réverbération et régler des paramètres de réverbération supplémentaires.

Appuyez à nouveau sur le bouton REVERB et maintenez-le enfoncé pour quitter.

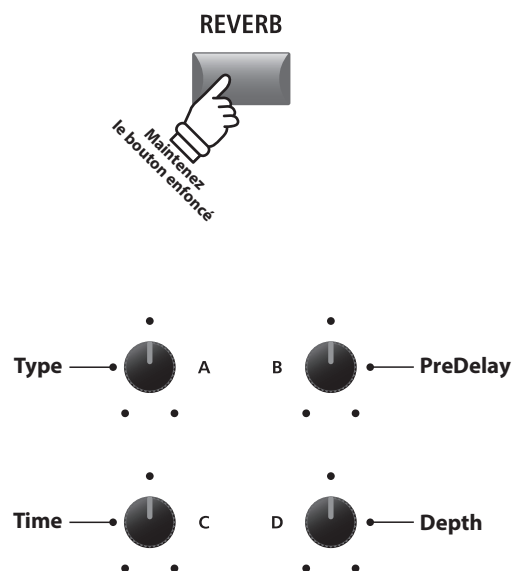

### ■ Paramètres de réverbération

Bouton rotatif	Paramètre	Description	Plage de valeurs
A	Type	Modifie le type d'environnement.	(voir le tableau ci-dessus)
B	PreDelay	Règle le décalage avant l'application de la réverbération.	0 à 200 ms
C	Time	Règle la longueur/vitesse de diminution de la réverbération.	300 ms à 10,0 s (selon le type)
D	Depth	Règle la profondeur de l'environnement (quantité de réverbération).	0 à 127

## 2 EFX

Outre l'écho, plusieurs autres effets peuvent être appliqués à chaque zone, afin de modifier la tonalité et la sensation du son sélectionné. Le MP7SE présente 129 types d'EFX de haute qualité, avec des effets appliqués automatiquement à certains sons par défaut afin d'en améliorer le réalisme.

Comme indiqué dans le chapitre d'introduction, les zones MAIN et SUB1/SUB2/SUB3 partagent un grand nombre d'opérations EFX identiques, mais il existe d'importantes différences de spécification et de capacité entre les deux types de zones.

### ■ Spécifications EFX : zones MAIN et SUB1/SUB2/SUB3

	Zone MAIN	Zones SUB1/SUB2/SUB3
Nombre de blocs EFX	2 (appliqués en série, réglables individuellement)	1 chacun (réglable individuellement)
Nombre d'effets disponibles	129 types	22 types
Amp Simulator	Oui	Non

### ■ Types d'effets disponibles : zone MAIN par rapport aux zones SUB1/SUB2/SUB3

Catégorie EFX	M	S	Catégorie EFX	M	S	Catégorie EFX	M	S	Catégorie EFX	M	S
1 Chorus	8	2	7 Delay/Rev	8	2	13 Groove	4	1	19 Enhancer+	8	-
2 Flanger	5	2	8 PitchShift	3	1	14 Misc.	2	-	20 P.Shift+	6	-
3 Phaser	6	1	9 Compressor	2	1	15 Chorus+	6	-	21 Comp+	8	-
4 Wah	6	3	10 OverDrive	3	2	16 Phaser+	6	-	22 OverDrive+	8	-
5 Tremolo	6	3	11 EQ/Filter	5	2	17 Wah+	6	-	23 Parallel	6	-
6 AutoPan	4	1	12 Rotary	5	1	18 EQ+	8	-	TOTAL	129	22

\* Les effets « + » se composent d'un effet de base plus un effet de combinaison supplémentaire, tout en continuant à n'utiliser qu'un seul module d'effet.

\* Pour plus d'informations sur les catégories, types et paramètres d'effets disponibles, reportez-vous à la page 128.

### ■ Activation ou désactivation des effets

Appuyez sur le bouton EFX de la zone souhaitée pour en activer ou en désactiver les effets.

Le voyant LED du bouton EFX de la zone s'allumera ou s'éteindra pour indiquer l'état actuel des effets.

\* Les modules EFX1 et EFX2 de la zone MAIN et les modules EFX des zones SUB1/SUB2/SUB3 sont activés et désactivés exactement de la même manière.

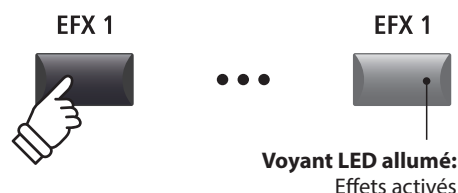

## ■ Modification de la catégorie, du type et des paramètres supplémentaires de l'effet

Appuyez sur le bouton EFX de la zone souhaitée et maintenez-le enfoncé.

La première page EFX du menu EDIT de la zone apparaîtra sur l'affichage LCD.

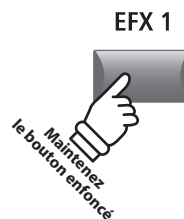

Tournez les boutons rotatifs de contrôle (A, B, C, D) pour modifier la catégorie, le type d'effet, et pour régler les paramètres d'effet supplémentaires.

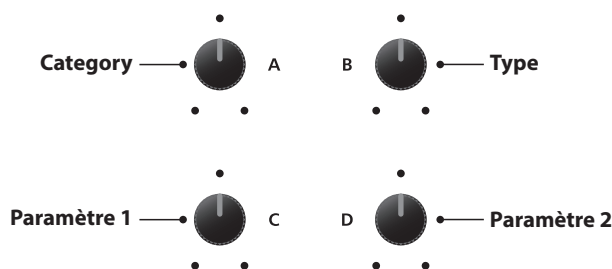

\* Le nombre de paramètres EFX réglables dépendra du type. Pour plus d'informations, reportez-vous à la page 128.

\* Appuyez sur les boutons FUNCTION F1 à F4 (correspondant à la zone sélectionnée) pour naviguer entre les différentes pages de paramètres.

\* Les attributions des boutons rotatifs ci-dessus changeront en fonction de la page EFX affichée.

Appuyez sur le bouton EFX et maintenez-le appuyé pour passer directement à la première page EFX du menu EDIT, et appuyez à nouveau pour QUITTER.

## ■ Paramètre du Eff.SW Mode (menu SYSTEM)

Le paramètre du Eff.SW Mode du menu SYSTEM:Utility définit la mesure dans laquelle l'EFX et d'autres réglages sont modifiés lors de la sélection de sons. Lorsque ce paramètre est réglé sur le mode « Fixed », vous pouvez copier les mêmes réglages EFX sur de nombreux sons.

\* Pour plus d'informations sur le paramètre du Eff.SW Mode, reportez-vous à la page 106.

## ■ À propos des effets de remplacement pour les zones SUB1/SUB2/SUB3

Comme indiqué ci-dessus, le nombre total de types d'effets disponibles pour la zone MAIN est beaucoup plus important que pour les zones SUB. Par conséquent, lors de l'attribution d'un son à une zone SUB qui était préparée en utilisant un effet uniquement disponible pour la zone MAIN, le MP7SE sélectionnera automatiquement l'effet de « remplacement » le plus proche. Une icône  apparaîtra également à côté du paramètre de type afin d'indiquer qu'un effet de remplacement est utilisé.

L'exemple ci-dessous indique l'effet AutoPan « Classic » remplaçant l'effet AutoPan « Standard ».

\* Seul l'effet EFX1 sera remplacé. Aucun des effets attribués à EFX2 ne sera pris en compte.

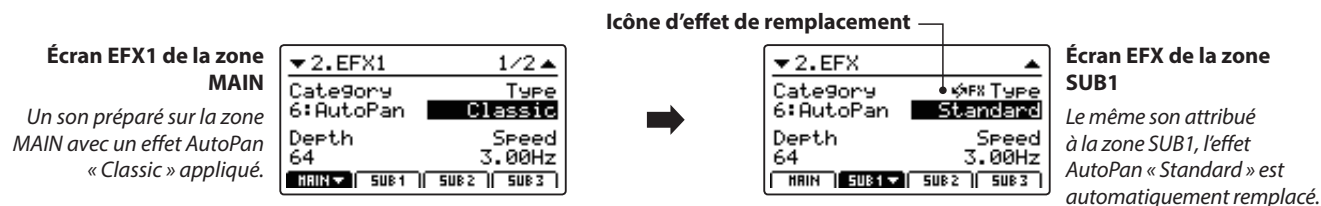

## 3 Amp Simulator (Zone MAIN uniquement)

La tonalité d'un boîtier d'amplificateur ou de haut-parleur est une composante importante des sons d'un piano électrique vintage. La fonction Amp Simulator du MP7SE propose 5 types d'amplificateur typiques et une sélection de paramètres réglables.

### Types d'amplificateur

Type d'amplificateur	Description
S. Case	Un amplificateur de type valise, généralement utilisé pour les sons de piano électrique vintage.
M. Stack	Un amplificateur de guitare à lampe britannique célèbre pour sa tonalité « crunchy ».
J. Combo	Un amplificateur japonais solide très populaire, apprécié pour le son clair mais puissant qu'il propose.
F. Bass	Un amplificateur de basses à lampe américain qui est devenu populaire pour la guitare, l'harmonica et d'autres instruments.
L. Cabi	Un amplificateur à lampe et un haut-parleur dans un boîtier en bois, prévu à l'origine pour des sons d'orgue Hammond, mais également utilisé avec les pianos électriques pour produire un son « chatoyant » caractéristique.

### Activation ou désactivation du simulateur d'amplificateur

Appuyez sur le bouton AMP de la zone MAIN pour activer ou désactiver le simulateur d'amplificateur.

Le voyant LED du bouton AMP s'allume ou s'éteint pour indiquer le statut actuel du simulateur d'amplificateur.



### Modification du type d'Amp, réglage des paramètres d'excitation et de niveau

Appuyez sur le bouton AMP de la zone MAIN et maintenez-le enfoncé.

La première page AMP du menu EDIT apparaîtra sur l'affichage LCD.

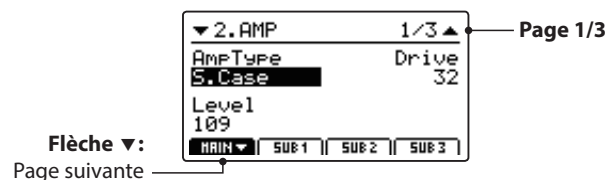

Tournez les boutons rotatifs de contrôle (A, B, C) pour modifier le type d'amplificateur, et régler les paramètres d'excitation et de niveau.

\* Pour plus d'informations sur les paramètres supplémentaires du simulateur d'amplificateur, reportez-vous à la page 41.

\* Appuyez sur les boutons FUNCTION F1 (correspondant à la zone MAIN) pour naviguer dans les différentes pages de paramètres AMP.

Appuyez sur le bouton AMP et maintenez-le appuyé pour passer directement à la première page AMP du menu EDIT, et appuyez à nouveau pour QUITTER.

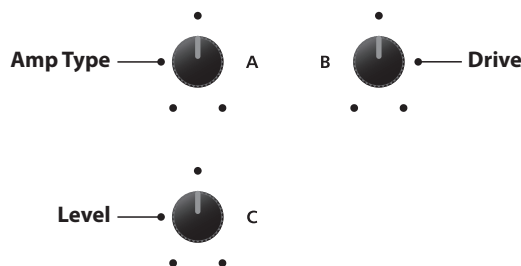
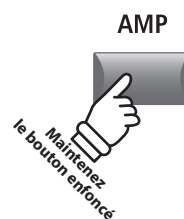

\* Les attributions des boutons rotatifs ci-dessus changeront en fonction de la page AMP affichée.

## ■ Paramètres de simulateur d'amplificateur

Page	Bouton rotatif	Paramètre	Description	Plage de valeurs
1	A	Amp Type	Modifie le type du modèle d'amplificateur.	[voir le tableau ci-dessus]
	B	Drive	Règle le niveau d'excitation de l'amplificateur.	0 à 127
	C	Level	Règle le niveau du volume général de l'amplificateur.	0 à 127
2	A	Amp EQ Lo	Règle l'augmentation des basses fréquences de l'amplificateur.	-10 dB à +10 dB
	B	Amp EQ Mid	Règle l'augmentation des fréquences moyennes de l'amplificateur.	-10 dB à +10 dB
	C	Amp EQ Hi	Règle l'augmentation des hautes fréquences de l'amplificateur.	-10 dB à +10 dB
	D	Mid Frequency	Règle la fréquence de la bande de moyenne gamme de l'amplificateur.	200 Hz à 3 150 Hz
3	A	Mic Type	Modifie le type de microphone utilisé pour l'amplificateur.	Condenser, Dynamic
	B	Mic Position	Modifie la position du microphone utilisé pour l'amplificateur.	OnAxis, OffAxis
	C	Ambience	Règle le taux de mixage des microphones d'ambiance supplémentaires.	0 à 127

## ■ Réglage des paramètres supplémentaires Amp Simulator

Appuyez sur le bouton AMP de la zone MAIN et maintenez-le enfoncé, puis appuyez sur le bouton FUNCTION F1 (correspondant à la zone MAIN sélectionnée).

La seconde page AMP du menu EDIT apparaîtra sur l'affichage LCD.

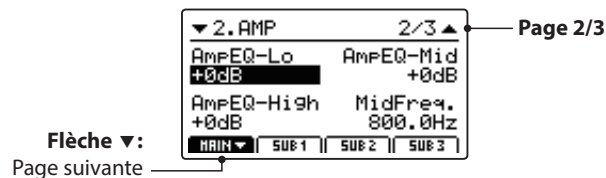

Tournez les boutons rotatifs de contrôle (A, B, C, D) pour régler les paramètres Lo, Mid, Hi et MidFreq EQ du simulateur d'amplificateur.

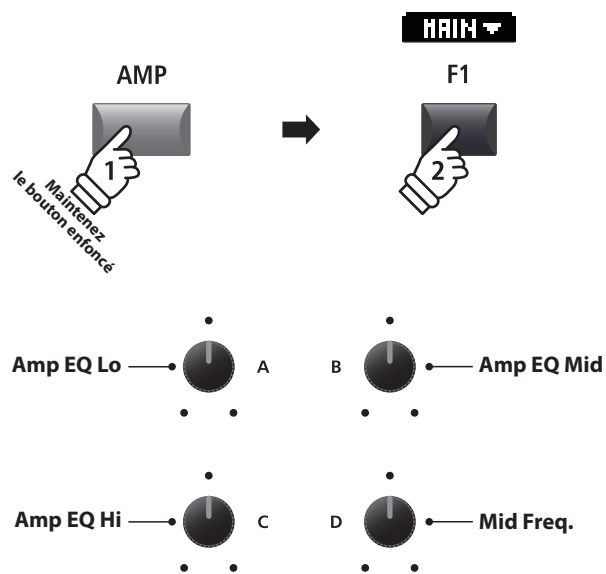

Appuyez à nouveau sur le bouton F1.

La troisième page AMP du menu EDIT apparaîtra sur l'affichage LCD.



Tournez les boutons rotatifs de contrôle (A, B, C) pour modifier le type et la position du microphone du simulateur d'amplificateur, et pour régler le paramètre d'ambiance.

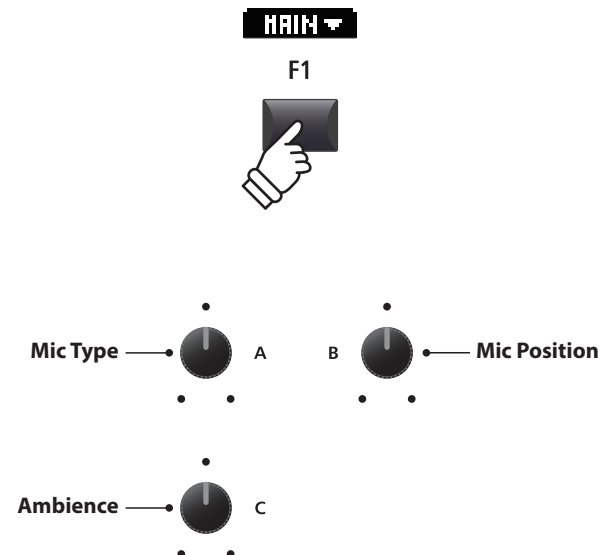

# Mode orgue tonewheel

Le mode tonewheel du MP7SE est une fonction spéciale qui transforme l'instrument en un orgue électro-mécanique « vintage », composé de contrôles de drawbar, percussion et haut-parleur rotatif lent/rapide. Le mode tonewheel est uniquement disponible pour la zone MAIN, et activé en sélectionnant la catégorie de son DRAWBAR et les sous-catégories 1, 2 ou 3.

Lors de l'activation du mode tonewheel et de la sélection de l'écran d'édition tonewheel, les atténuateurs de zone du MP7SE agiront comme des drawbars d'orgue virtuel, avec les boutons de zone MAIN, SUB1, SUB2 et SUB3 également utilisés pour modifier les fonctions de percussion.

## 1. Activation du mode orgue tonewheel

Après avoir sélectionné la zone MAIN:

Appuyez sur le bouton de catégorie de son DRAWBAR, puis appuyez sur les boutons de sous-catégorie 1, 2 ou 3.

Les voyants LED des boutons actionnés s'allumeront et le son tonewheel sélectionné apparaîtra sur l'affichage LCD.

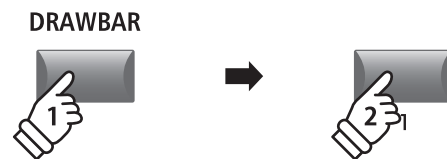

\* Le mode tonewheel ne peut être sélectionné que pour la zone MAIN. Lorsqu'une zone SUB est sélectionnée et que les boutons DRAWBAR 1/2/3 sont actionnés, une fenêtre de rappel apparaîtra et le son sélectionné restera inchangé.

## 2. Affichage de l'écran d'édition tonewheel

Appuyez sur le bouton SW2.

Le voyant LED du bouton SW2 s'allumera et l'écran d'édition tonewheel apparaîtra sur l'affichage LCD.

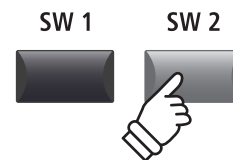

\* L'écran d'édition tonewheel peut également apparaître en sélectionnant la page Sound du menu EDIT lorsque le mode tonewheel est activé.

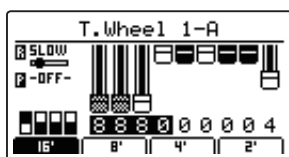

\* Si la fonction attribuée au bouton SW2 est modifiée par rapport à celle par défaut « TW Control », l'écran d'édition tonewheel n'apparaîtra pas.

\* Pour plus d'informations sur la modification de la fonction SW1/SW2 attribuée, reportez-vous à la page 49.

## ■ Écran d'édition tonewheel

**Son tonewheel sélectionné:**  
Mémoisé dans les sons DRAWBAR 1-3, A-D.

**Vitesse rotative:**  
Indique une rotation lente ou rapide. Alternance via le bouton SW1 ou la pédale FSW.

**Réglage de la percussion:**  
Ajoute une « attaque » percutante au son de l'orgue. Réglé à l'aide des boutons de zone.

**Mémorisation de la drawbar:**  
Aperçu visuel des positions de drawbar de l'orgue. Réglées avec les atténuateurs de zone et les boutons rotatifs de contrôle.

**Groupe drawbar sélectionné:**  
Indique les drawbars qui seront réglées à l'aide des atténuateurs de zone et des boutons rotatifs de contrôle.

\* Les drawbars de l'orgue tonewheel peuvent également être réglées via MIDI. Pour plus d'informations, reportez-vous à la page 44.



## ■ Réglage de la mémorisation de la drawbar de l'orgue

Lorsque l'écran d'édition tonewheel est présent sur l'affichage LCD et que l'onglet de groupe de drawbar 16' est sélectionné :

Utiliser les atténuateurs de zone pour régler la position des quatre premières drawbars de l'orgue.

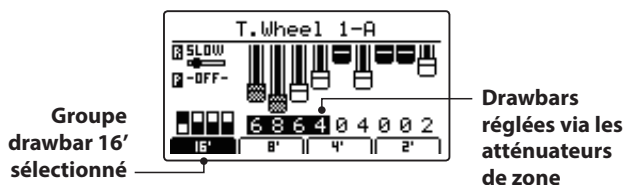

Tournez les boutons rotatifs de contrôle (A, B, C, D) pour régler la position des quatre drawbars suivantes de l'orgue.

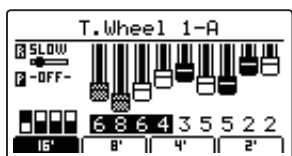

Enfin, appuyez sur les boutons +/YES ou -/NO pour régler la position de la dernière drawbar de l'orgue.

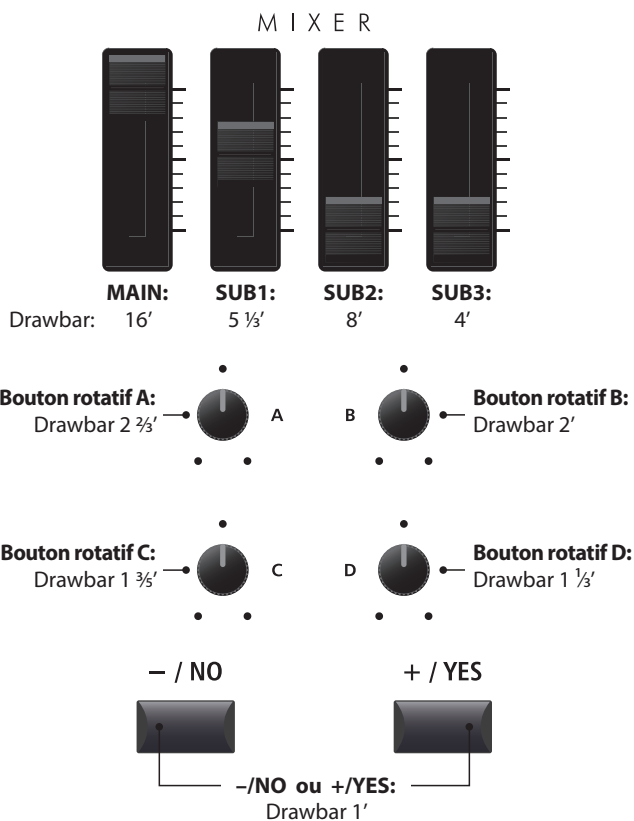
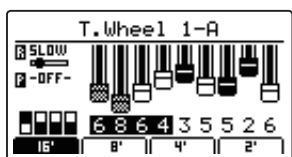

## ■ Modification du groupe drawbar sélectionné

Appuyez sur les boutons de fonction F1 à F4 pour sélectionner la drawbar parmi les quatre à régler via les atténuateurs de zone.

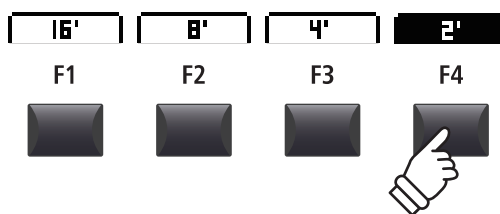
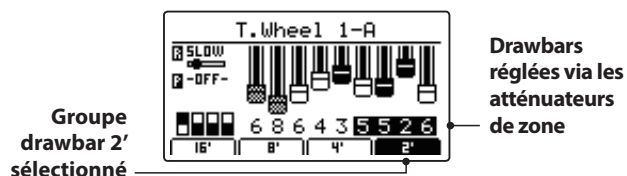

\* Les attributions du bouton rotatif de contrôle et des boutons -/NO et +/YES seront modifiées en fonction des atténuateurs de zone sélectionnés.

## ■ Modification des réglages de percussion et de la vitesse de l'effet rotatif de l'orgue

Pendant que l'écran d'édition tonewheel est présent sur l'affichage LCD :

Appuyez sur le bouton MAIN pour activer ou désactiver la percussion, et sur les boutons SUB pour régler ses caractéristiques.

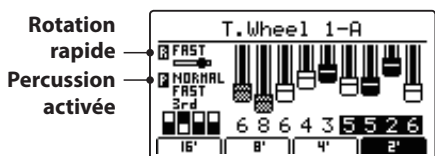

Appuyez sur le bouton SW1 ou sur la pédale FSW pour modifier la vitesse de l'effet rotatif de lente à rapide.

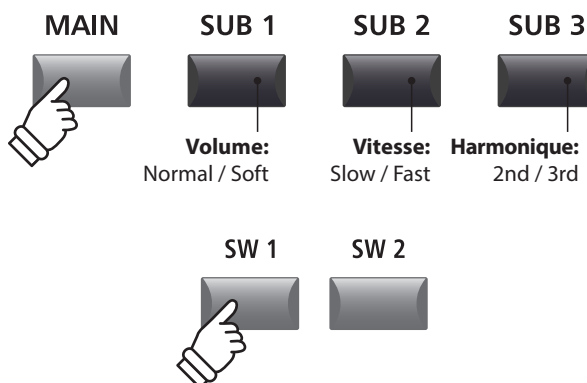

# Section Global

## 1 EQ

La fonction EQ offre un égaliseur graphique à 4 bandes qui peut servir à modeler le timbre d'ensemble des sons internes du MP7SE. Deux des bandes de fréquence moyenne peuvent également être réglées comme égaliseur paramétrique.

Les réglages de l'égaliseur sont identiques pour toutes les zones.

\* Pour plus d'informations sur les paramètres communs, reportez-vous à la page 38.

### ■ Activation ou désactivation de EQ

Appuyez sur le bouton EQ pour activer ou désactiver l'égaliseur du MP7SE.

Le voyant LED du bouton EQ s'allume ou s'éteint pour indiquer le statut actuel de l'égaliseur.



### ■ Paramètres EQ

Page	Bouton rotatif	Paramètre	Description	Plage de valeurs
1	A	Low Gain	Règle l'augmentation de la gamme de basse fréquence (20 à 100 Hz).	-10 dB à +10 dB
	B	High Gain	Règle l'augmentation de la gamme de haute fréquence (5 000 à 20 000 Hz).	-10 dB à +10 dB
	C	Mid1 Gain	Règle l'augmentation de la gamme de moyenne fréquence Mid1 (200 à 3 150 Hz).	-10 dB à +10 dB
	D	Mid2 Gain	Règle l'augmentation de la gamme de moyenne fréquence Mid2 (200 à 3 150 Hz).	-10 dB à +10 dB
2	A	Mid1 Q	Règle la largeur de bande de la gamme Mid1.	0,5 à 4,0
	B	Mid2 Q	Règle la largeur de bande de la gamme Mid2.	0,5 à 4,0
	C	Mid1 Freq.	Règle la fréquence de la gamme Mid1.	200 Hz à 3150 Hz
	D	Mid2 Freq.	Règle la fréquence de la gamme Mid2.	200 Hz à 3150 Hz

### ■ Réglage des paramètres EQ

Appuyez sur le bouton EQ et maintenez-le enfoncé.

La page d'augmentation de l'EQ apparaîtra sur l'affichage LCD.

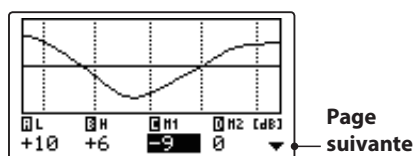

Appuyez sur les boutons ◀ ▶ du CURSOR pour sélectionner le paramètre EQ souhaité, puis appuyez sur les boutons +/YES ou -/NO pour augmenter ou réduire les valeurs.

Vous pouvez également tourner les boutons rotatifs de contrôle (A, B, C, D) pour régler le paramètre EQ attribué à ces derniers.

\* Vous pouvez également utiliser les boutons F1 à F4 pour sélectionner le paramètre EQ souhaité. Si le paramètre est déjà sélectionné, vous pouvez utiliser les boutons F1 à F4 pour naviguer entre les pages d'augmentation et de fréquence de l'EQ.

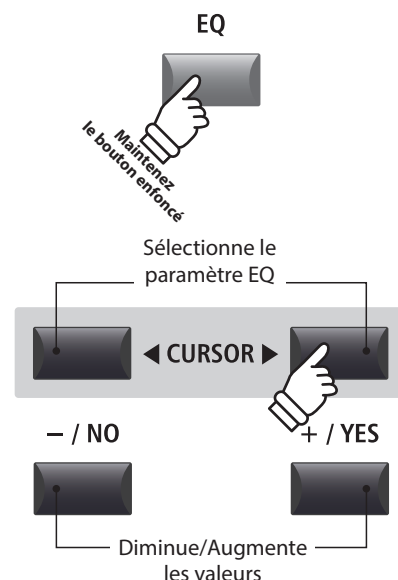

## ■ Réglage des paramètres EQ (suite)

Lorsque la page d'augmentation de l'EQ apparaît:

Appuyez sur le bouton ▼ du CURSOR.

La page de fréquence de l'EQ apparaîtra sur l'affichage LCD.

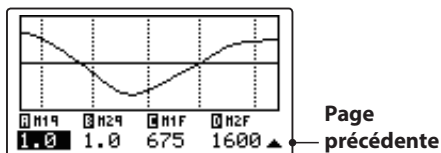

Appuyez sur les boutons ◀ ▶ du CURSOR pour sélectionner le paramètre EQ souhaité, puis appuyez sur les boutons +/YES ou -/NO pour augmenter ou réduire les valeurs.

Vous pouvez également tourner les boutons rotatifs de contrôle (A, B, C, D) pour régler le paramètre EQ attribué à ces derniers.

Appuyez sur le bouton EXIT pour revenir à l'écran principal.

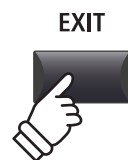
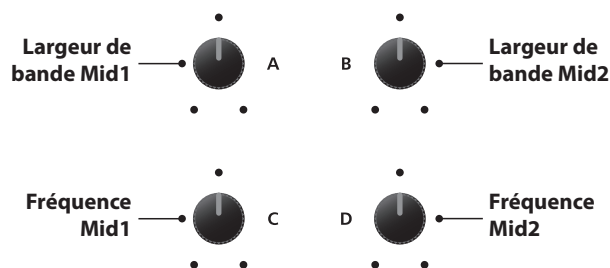
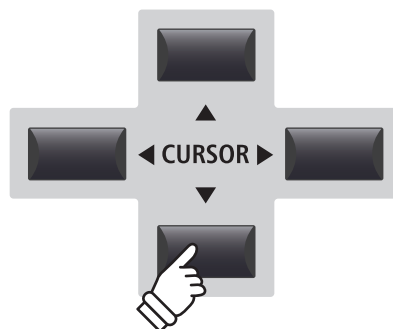

## ■ Passage au raccourci EQ Offset

L'EQ Offset est un paramètre de SYSTEM utilisé pour compenser les réglages appliqués par le correcteur. L'objectif de l'EQ Offset est de permettre d'appliquer un correcteur « de base » indépendamment de la fonction de correcteur, et donc indépendamment du SETUP sélectionné. EQ Offset doit être activé dans le menu SYSTEM pour que ce raccourci fonctionne.

\* Pour plus d'informations sur la fonction EQ Offset, reportez-vous à la page 111.

Pour passer à l'écran EQ Offset à tout moment:

Appuyez sur le bouton EQ et maintenez-le enfoncé, puis appuyez sur l'un des boutons F1 à F4.

L'écran EQ Offset apparaît sur l'affichage LCD.

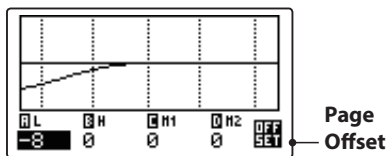

Les paramètres EQ Offset sont réglables de la même manière que les paramètres d'augmentation du correcteur.

\* Les valeurs EQ Offset seront ajoutées aux valeurs régulières EQ. Les valeurs EQ sont limitées à  $\pm 10$  dB.

Appuyez sur le bouton EXIT pour revenir à l'écran EQ.  
Appuyez à nouveau sur le bouton EXIT pour revenir à l'écran principal.

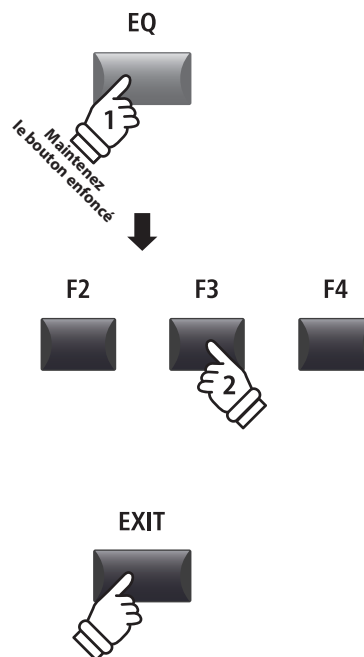

## 2 Transpose

La fonction Transpose permet d'augmenter ou d'abaisser le ton audible du clavier du MP7SE par demi-tons. Ceci est surtout utile avec des instruments d'accompagnement accordés à différentes tonalités, ou lorsque vous devez jouer un morceau dans une tonalité différente de celle que vous avez apprise.

### ■ Réglage de valeur Transpose : Méthode 1

Appuyez sur le bouton TRANSPOSE et maintenez-le enfoncé, puis appuyez sur les boutons +/YES ou -/NO pour augmenter ou réduire la valeur de transposition par demi-tons.

\* La valeur TRANSPOSE peut être ajustée dans une plage comprise entre -24 et +24.

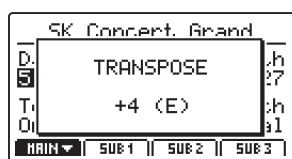

Le voyant LED du bouton TRANSPOSE s'allumera automatiquement, indiquant que la transposition est activée.

\* Pour réinitialiser la valeur transpose à 0 (aucune transposition), appuyez simultanément sur les boutons -/NO et +/YES. Le voyant LED du bouton TRANSPOSE s'éteindra automatiquement.

\* La valeur de transposition sera conservée automatiquement dans la mémoire SYSTEM, mais l'état d'activation/désactivation de la transposition ne sera pas conservé.

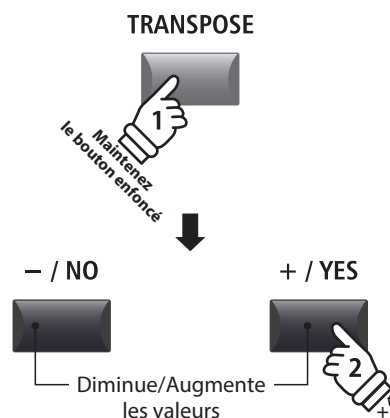

**Exemple :** Pour augmenter le ton du clavier de 4 demi-tons, appuyez sur le bouton TRANSPOSE et maintenez-le enfoncé, puis appuyez sur le bouton +/YES quatre fois.

### ■ Réglage de valeur Transpose : Méthode 2

Appuyez sur le bouton TRANSPOSE et maintenez-le enfoncé, puis appuyez sur une touche du clavier à gauche ou à droite de Do médium.

La touche actionnée devient la nouvelle touche de transposition.

\* La valeur TRANSPOSE peut être ajustée dans une plage comprise entre -24 et +24.

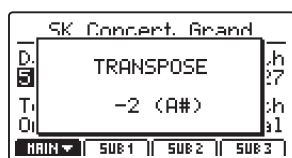

Le voyant LED du bouton TRANSPOSE s'allumera automatiquement, indiquant que la transposition est activée.

\* Pour réinitialiser la valeur transpose à 0 (aucune transposition), appuyez simultanément sur les boutons -/NO et +/YES. Le voyant LED du bouton TRANSPOSE s'éteindra automatiquement.

\* La valeur de transposition sera conservée automatiquement dans la mémoire SYSTEM, mais l'état d'activation/désactivation de la transposition ne sera pas conservé.

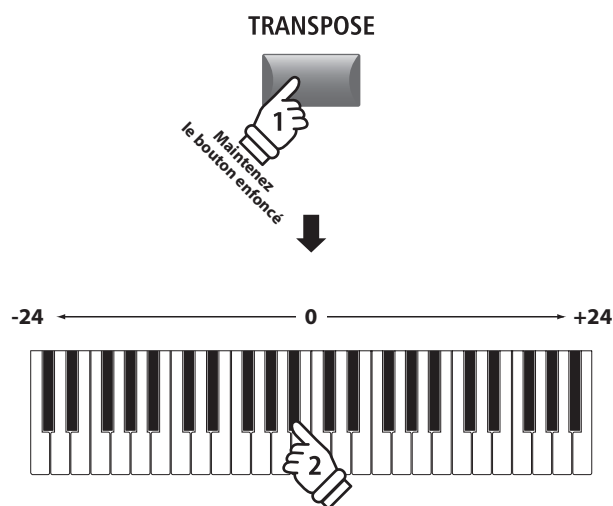

**Exemple :** Pour réduire le ton du clavier de 2 demi-tons, appuyez sur le bouton TRANSPOSE et maintenez-le enfoncé, puis appuyez sur la touche B<sup>b</sup> la plus proche de la touche Do du milieu.

## ■ Activation ou désactivation de Transpose

Appuyez sur le bouton TRANSPOSE pour activer ou désactiver la fonction Transpose.

Le voyant LED du bouton TRANSPOSE s'allume ou s'éteint pour indiquer le statut actuel de la fonction Transpose.

\* Le réglage Transpose précédent est conservé en mémoire une fois la fonction transpose désactivée, ce qui permet le réglage rapide du ton audible de clavier.

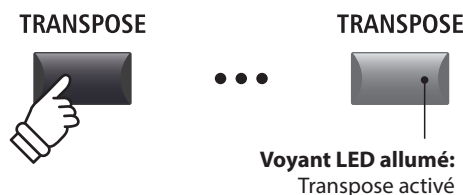

## ■ Vérification du paramètre Transpose

Appuyez sur le bouton TRANSPOSE et maintenez-le enfoncé.

La fenêtre de transposition actuelle apparaîtra sur l'affichage LCD.

\* La valeur par défaut, « 0 », signale l'absence de transposition.

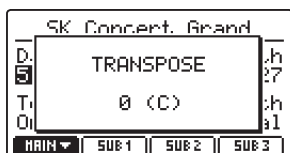
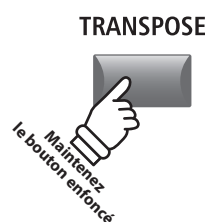

# 3 Local Off

La fonction Local Off permet la connexion entre le clavier du MP7SE et le générateur de tonalité à désactiver. Cela peut s'avérer utile lors de l'utilisation du MP7SE pour contrôler un appareil MIDI externe, sans que le clavier ne déclenche des sons internes de l'instrument.

## ■ Fonction Local

LED du bouton LOCAL OFF	Description
OFF (par défaut)	Le MP7SE transmettra des informations aux appareils MIDI externes et jouera des sons internes.
ACTIVÉ	Le MP7SE transmettra des informations aux appareils MIDI externes uniquement et ne jouera pas de sons internes.

## ■ Activation ou désactivation de la fonction Local

Appuyez sur le bouton LOCAL OFF.

Le voyant LED du bouton LOCAL OFF s'allumera ou s'éteindra pour indiquer l'état actuel de la fonction Local.

La fenêtre d'état Local apparaîtra brièvement sur l'affichage LCD.

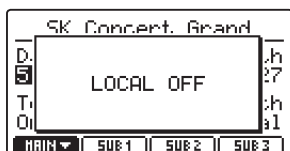



# Aperçu du menu EDIT (Mode INT)

Le menu EDIT contient plusieurs paramètres qui peuvent être utilisés pour régler les zones MAIN et SUB du MP7SE dans le mode INT. Les paramètres sont groupés par catégorie, ce qui facilite le contrôle de l'instrument à l'aide de quelques boutons.













\* Vous pouvez également utiliser le menu EDIT pour régler les paramètres des zones en mode EXT. Pour plus d'informations, reportez-vous à la page 54.

Ce groupe de paramètres, avec d'autres réglages modifiables, peut être mémorisé sous forme de SETUP (page 65). Le MP7SE propose 256 mémoires SETUP programmables par l'utilisateur.

## ■ À propos des paramètres communs (icône )

Sauf indication contraire, les réglages des paramètres des zones MAIN, SUB1, SUB2 et SUB3 sont indépendants d'une zone à l'autre. Néanmoins, les paramètres indiqués par l'icône  sont communs aux quatre zones. Par exemple, modifier le paramètre  Reverb Type pour la zone MAIN modifiera automatiquement le paramètre  Reverb Type des zones SUB1, SUB2 et SUB3.

## ■ Paramètres de zone en mode INT

N° de page	Catégorie	Paramètres
1	REVERB	 Type,  Pre Delay,  Time, Depth
2	EFX	Category, Type, Parameters (prm1~prm10, depending on EFX type)
	AMP	Amp Type, Drive, Level, Amp EQ Lo, Amp EQ Mid, Amp EQ Hi, Mid Freq., Mic Type, Mic Position, Ambience
3	Sound	 Master Volume, Panpot, Filter Cut-off, Filter Resonance, DCA Attack Time, DCA Decay Time, DCA Sustain Level, DCA Release Time, DCF Attack Time, DCF Attack Level, DCF Decay Time, DCF Sustain Level, DCF Release Time, DCF Touch Depth, DCA Touch Depth, Vibrate Depth, Vibrate Rate, Vibrate Delay, Octave Layer Switch, Octave Layer Level, Octave Layer Range, Octave Layer Detune, Portamento, Porta. Time, Porta. Mode <b>TONEWHEEL:</b> Drawbar Position, Percussion, Perc. Level, Perc. Decay, Perc. Harmonic,  Ext. Control
4	Tuning	Fine Tune, Stretch Tuning, Temperament, Key of Temperament
5	Key Setup	Touch Curve, Dynamics, Trigger Mode, Minimum Touch, Octave Shift, Zone Transpose, Key Scaling Damping, Key Scaling Key, Key Range Zone Lo, Key Range Zone Hi, Velocity Switch, Velocity Switch Value, Solo, Solo Mode, Key Volume
6	Controllers	Damper Pedal,  Damper Pedal Assign, Damper Pedal Mode, Pitch Bend, P. Bend Range, Soft Pedal Depth, Modulation Wheel, Modulation Wheel Assign, Modulation Depth Range, SW1 Button,  SW1 Button Assign, SW2 Button,  SW2 Button Assign, Footswitch Pedal,  Footswitch Pedal Assign, Expression Pedal,  Expression Pedal Assign, Right Pedal,  Right Pedal Assign, Center Pedal,  Center Pedal Assign, Left Pedal,  Left Pedal Assign
7	Knob Assign	Knob A Assign, Knob B Assign, Knob C Assign, Knob D Assign, Knob2 A Assign, Knob2 B Assign, Knob2 C Assign, Knob2 D Assign
8	Virtual Technician	<b>PIANO:</b> Voicing, String Resonance, Undamped Resonance, Damper Resonance, Key-off Effect, Damper Noise, Hammer Delay, Fall-back Noise, Topboard, Stereo Width
		<b>E.PIANO/HARPSI/BASS:</b> Key-off Noise, Key-off Delay <b>DRAWBAR:</b> Key Click Level, Wheel Noise Level

## ■ Accès au menu EDIT

Lorsque la zone est en mode INT:

Appuyez sur le bouton EDIT.

Le voyant LED du bouton EDIT s'allumera et le menu Edit de la zone sélectionnée apparaîtra sur l'affichage LCD.

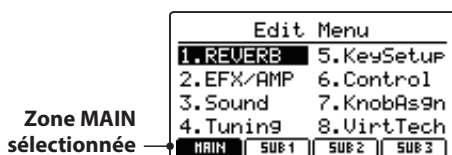

\* Pour modifier la zone sélectionnée, appuyez sur les boutons de fonction F1 à F4.

## ■ Sélection de la catégorie de paramètre

Après l'accès au menu EDIT :

Appuyez sur les boutons CURSOR pour sélectionner la catégorie souhaitée, puis appuyez sur le bouton +/YES pour entrer dans la catégorie sélectionnée.

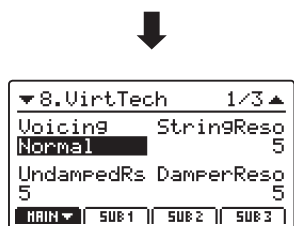
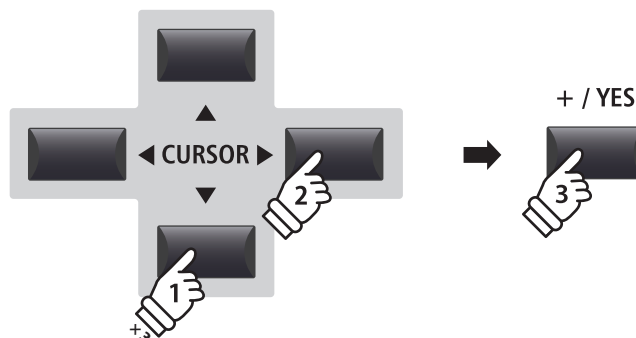

**Exemple :** Pour entrer dans la catégorie Virtual Technician, appuyez sur le bouton ▼ de CURSOR trois fois et sur le bouton ► de CURSOR une fois, puis appuyez sur le bouton +/YES.

## ■ Réglage de paramètres

Après avoir sélectionné la catégorie du paramètre:

Tournez les quatre boutons rotatifs de contrôle (A, B, C, D) pour régler les paramètres attribués à ces derniers.

Les paramètres peuvent aussi être réglés à l'aide des boutons CURSOR pour déplacer le curseur de sélection, et des boutons +/YES ou -/NO pour augmenter ou baisser la valeur du paramètre sélectionné.

Appuyez sur le bouton EXIT pour quitter la catégorie de paramètre ou retourner à l'écran Play Mode.

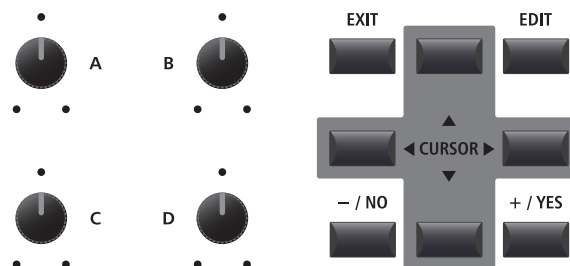

**Les réglages de paramètre effectués pour le son sélectionné sont perdus lors de la sélection d'un autre son.**

\* Pour stocker le son ajusté, utilisez le bouton STORE (page 64).

## ■ Fonction Quick Compare

La fonction Quick Compare permet de comparer « à la volée » n'importe quel son ajusté au son initial stocké (c'est-à-dire prédéfini).

Dans le mode EDIT:

Appuyez sur le bouton de variation du son qui est réglé.

Le voyant LED du bouton de variation commencera à clignoter et le clavier jouera le son initial stocké.

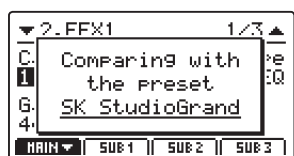

**Exemple :** Pour comparer le son SK Studio Grand réglé avec la version précédemment mémorisée, appuyez sur le bouton de variation de son « B ».

Appuyez à nouveau sur le bouton de variation.

Le voyant LED du bouton de variation arrête de clignoter et le clavier recommence à jouer le son ajusté.

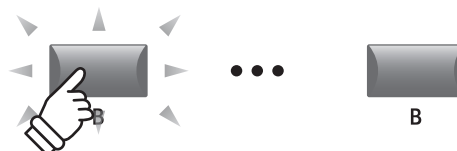

# Paramètres du menu EDIT (Mode INT)

## 1 Reverb

### 1. Type

6 TYPES

Ce paramètre sélectionne le type de réverbération.

- \* Pour plus de détails sur la réverbération, reportez-vous à page 27.
- \* Ce paramètre est commun aux quatre zones.
- \* Ce paramètre n'est pas stocké dans SOUND mais dans SETUP uniquement.

### 2. Pre Delay

VALEUR : 0 ~ 200 MS

Ce paramètre ajuste le délai avant le début de la réverbération.

- \* Pour plus de détails sur la réverbération, reportez-vous à page 27.
- \* Ce paramètre est commun aux quatre zones.
- \* Ce paramètre n'est pas stocké dans SOUND mais dans SETUP uniquement.

### 3. Time

VALEUR : 300 MS ~ 10,0 s

Ce paramètre règle le temps de réverbération.

- \* Pour plus de détails sur la réverbération, reportez-vous à page 27.
- \* Ce paramètre est commun aux quatre zones.
- \* Ce paramètre n'est pas stocké dans SOUND mais dans SETUP uniquement.

### 4. Depth

VALEUR : 0 ~ 127

Ce paramètre règle la profondeur de réverbération.

- \* Pour plus de détails sur la réverbération, reportez-vous à page 27.

## 2.1 EFX

### 1. Category

MAIN ZONE : 23 CATÉGORIES  
SUB ZONE : 13 CATÉGORIES

Ce paramètre sélectionne la catégorie d'effet.

- \* Pour plus d'informations sur les effets, reportez-vous à la page 28.
- \* La zone MAIN regroupe deux pages pour EFX1 et EFX2.

### 2. Type

MAIN ZONE : 129 TYPES  
SUB ZONE : 22 TYPES

Ce paramètre sélectionne le type d'effet.

- \* Pour plus de détails sur les effets, reportez-vous à page 28.
- \* La zone MAIN regroupe deux pages pour EFX1 et EFX2.

### 3. Parameters

N/A

Ces paramètres changent selon le type EFX sélectionné et servent à régler le degré de mixage du son altéré (wet) et contourné (dry), profondeur, vitesse, feedback, etc.

- \* Pour plus de détails sur les effets, reportez-vous à page 28.



## 2.2 Amp Simulator (Zone MAIN)

### 1. Amp Type

5 TYPES

Ce paramètre sélectionne le type d'amplificateur simulé.

\* Pour plus d'informations sur les différents types de modèles Amp Simulator, reportez-vous à la page 30.

### 3. Level

VALEUR : 0 ~ 127

Ce paramètre règle le volume de l'amplificateur simulé.

\* Pour plus d'informations sur Amp Simulator, reportez-vous à la page 30.

### 4. Amp EQ Lo

VALEUR : -10 dB ~ +10 dB

Ce paramètre règle le niveau des basses fréquences de l'amplificateur simulé.

\* Ce paramètre fonctionne indépendamment de l'EQ général.

\* Pour plus d'informations sur Amp Simulator, reportez-vous à la page 31.

### 6. Amp EQ Hi

VALEUR : -10 dB ~ +10 dB

Ce paramètre règle le niveau des hautes fréquences de l'amplificateur simulé.

\* Pour plus d'informations sur Amp Simulator, reportez-vous à la page 31.

\* Ce paramètre fonctionne indépendamment de l'EQ général.

### 8. Mic Type

CONDENSER, DYNAMIC

Ce paramètre sélectionne le type de micro utilisé pour l'amplificateur simulé.

Type de micro	Description
Condenser	Un micro doté d'une très grande réponse en fréquence que l'on trouve généralement en studio.
Dynamic	Un micro avec une réponse en fréquence plus limitée généralement utilisé pour jouer en direct.

\* Pour plus d'informations sur Amp Simulator, reportez-vous à la page 31.

### 10. Ambience

VALEUR : 0 ~ 127

Ce paramètre règle le niveau (taux de mixage) d'un ensemble de micros stéréo supplémentaires, éloignés de l'amplificateur simulé afin de capturer le son d'ambiance dans une pièce.

\* Pour plus d'informations sur Amp Simulator, reportez-vous à la page 31.

### 2. Drive

VALEUR : 0 ~ 127

Ce paramètre règle le degré de distorsion produit par l'amplificateur simulé.

\* Pour plus d'informations sur Amp Simulator, reportez-vous à la page 30.

### 5. Amp EQ Mid

VALEUR : -10 dB ~ +10 dB

Ce paramètre règle le niveau des moyennes fréquences de l'amplificateur simulé.

\* Ce paramètre fonctionne indépendamment de l'EQ général.

\* Pour plus d'informations sur Amp Simulator, reportez-vous à la page 31.

### 7. Mid Frequency

VALEUR : 200 Hz ~ 3150 Hz

Ce paramètre règle la gamme de moyenne fréquence de l'amplificateur simulé, en fonction du paramètre Amp EQ Mid.

\* Pour plus d'informations sur Amp Simulator, reportez-vous à la page 31.

\* Ce paramètre fonctionne indépendamment de l'EQ général.

### 9. Mic Position

ON AXIS, OFF AXIS

Ce paramètre sélectionne la position du micro utilisée pour l'amplificateur simulé.

Position du micro	Description
On Axis	Le micro est placé au centre de l'enceinte, produisant un son direct et agressif avec une gamme haute/moyenne puissante.
Off Axis	Le micro est placé sur le côté de l'enceinte, produisant un son d'ambiance plus doux et rond.

\* Pour plus d'informations sur Amp Simulator, reportez-vous à la page 31.

## 3 Sound

### 1. Master Volume

VALEUR : 0 ~ 127

Ce paramètre ajuste la somme du volume SETUP de façon à équilibrer le volume de plusieurs SETUP.

\* Ce paramètre est commun aux quatre zones.

\* Ce paramètre n'est pas stocké dans SOUND mais dans SETUP uniquement.

### 3. Filter Cut-off

VALEUR : -64 ~ +63

Ce paramètre règle la fréquence du point de coupure. Le fait d'augmenter le niveau de point de coupure augmente la brillance du son, alors que le fait de le réduire l'assourdit.

### 5. DCA Attack Time

VALEUR : -64 ~ +63

Ce paramètre règle le temps d'attaque. Des valeurs plus élevées augmentent le temps d'attaque, ce qui produit une attaque plus longue et plus lente pour le son sélectionné.

### 7. DCA Sustain Level

VALEUR : -64 ~ +63

Ce paramètre règle le niveau de volume de sustain entendu pendant que la touche est enfoncée pour le son sélectionné.

### 9. DCF Attack Time

VALEUR : -64 ~ +63

Ce paramètre règle le temps d'attaque du filtre. Des valeurs plus élevées augmentent le temps d'attaque, ce qui produit une attaque plus longue et plus lente pour le filtre.

### 11. DCF Decay Time

VALEUR : -64 ~ +63

Ce paramètre règle le temps de chute entre le niveau maximum et le niveau sustain pour le filtre.

### 13. DCF Release Time

VALEUR : -64 ~ +63

Ce paramètre règle le temps nécessaire pour que le filtre disparaisse une fois les touches relâchées.

### 15. DCA Touch Depth

VALEUR : -64 ~ +63

Ce paramètre définit dans quelle mesure l'amplitude de l'enveloppe du filtre est affectée par la vitesse.

### 2. Panpot

VALEUR : L64 ~ R63

Ce paramètre règle la position gauche / droite du son sélectionné dans le champ stéréo.

### 4. Filter Resonance

VALEUR : -64 ~ +63

Ce paramètre règle le niveau de son harmonique autour de la fréquence de point de coupure pour le son sélectionné.

### 6. DCA Decay Time

VALEUR : -64 ~ +63

Ce paramètre règle la durée de temps de chute (decay time) entre le niveau maximum et le niveau de sustain pour le son sélectionné.

### 8. DCA Release Time

VALEUR : -64 ~ +63

Ce paramètre règle le temps nécessaire à l'extinction du son, après que la touche ait été relâchée pour le son sélectionné.

### 10. DCF Attack Level

VALEUR : -64 ~ +63

Ce paramètre règle le niveau d'attaque du filtre.

### 12. DCF Sustain Level

VALEUR : -64 ~ +63

Ce paramètre règle le niveau du sustain entendu du filtre pendant que la touche du son sélectionné est maintenue enfoncée.

### 14. DCF Touch Depth

VALEUR : -64 ~ +63

Ce paramètre définit dans quelle mesure la profondeur de l'enveloppe du filtre est affectée par la vitesse.

\* À l'exception de Volume, les paramètres Sound de ces pages ne seront pas disponibles lorsque le mode orgue tonewheel sera sélectionné.

## ■ À propos des paramètres DCA

Les paramètres DCA (Amplificateur à commande numérique) sont utilisés pour régler le volume d'un son dans le temps à l'aide d'une enveloppe. Le graphique ci-dessous indique les paramètres DCA du MP7SE.

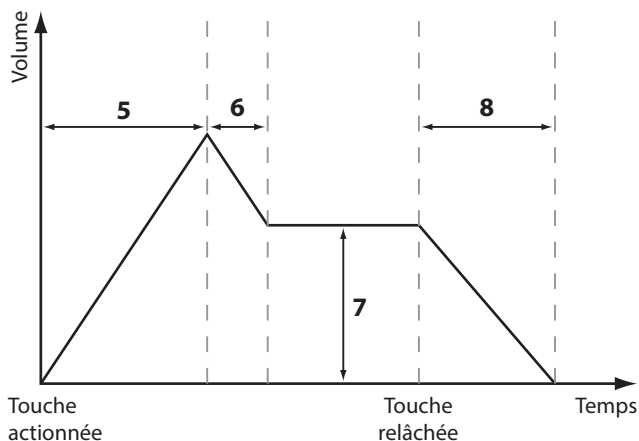

### 16. Vibrate Depth

VALEUR : -64 ~ +63

Ce paramètre règle la profondeur de la vibration appliquée au son sélectionné.

### 18. Vibrate Delay

VALEUR : -64 ~ +63

Ce paramètre règle le retard avant le début de la vibration.

### 19. Octave Layer Switch

OFF, ON

Ce paramètre active ou désactive l'octave de superposition supplémentaire.

### 21. Octave Layer Range

VALEUR : -2 ~ +2

Ce paramètre règle le niveau de transposition d'octave pour l'octave de superposition.

### 23. Portamento

OFF, ON

Ce paramètre active ou désactive le jeu portamento.

*Portamento décrit l'effet de ton lors du passage d'une note à l'autre.*

### 25. Portamento Mode

RATE, EQUAL

Ce paramètre modifie le mode portamento.

Mode portamento	Description
Rate	Le temps nécessaire pour le portamento sera variable. La distance entre les notes affectera le temps de portamento.
Equal	Le temps nécessaire pour le portamento sera constant. La distance entre les notes n'affectera pas le temps de portamento.

## ■ À propos des paramètres DCF

Les paramètres DCF (Filtre à commande numérique) sont utilisés pour régler un filtre passe-bas appliqué au son dans le temps. Le graphique ci-dessous indique les paramètres DCF du MP7SE.

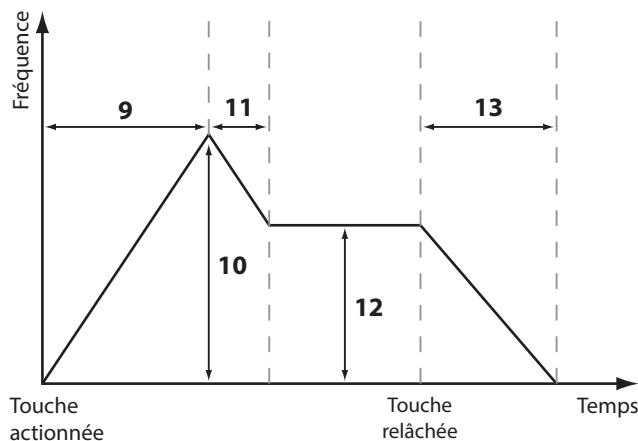

### 17. Vibrate Rate

VALEUR : -64 ~ +63

Ce paramètre règle la vitesse de la vibration appliquée au son sélectionné.

### 20. Octave Layer Level

VALEUR : 0 ~ 127

Ce paramètre règle le niveau du volume de l'octave de superposition.

### 22. Octave Layer Detune

VALEUR : -64 ~ +63

Ce paramètre règle l'accord de l'octave de superposition.

### 24. Portamento Time

VALEUR : 0 ~ 127

Ce paramètre règle le temps nécessaire pour le portamento (c'est-à-dire la vitesse de ce « passage » entre les notes).

## 3 Sound (Zone MAIN, Mode TONEWHEEL)

### 1. External Control OFF, MIDI CC# MIDI CH

Ce paramètre détermine si les drawbars de l'orgue tonewheel peuvent être réglées par des appareils MIDI externes ou non. Lorsqu'il est réglé sur CC# ou MIDI Ch, une page de paramètre supplémentaire apparaîtra afin d'attribuer les canaux CC# ou MIDI à chaque drawbar.

\* Il s'agit d'un paramètre SYSTEM, donc mémorisé automatiquement. Pour plus d'informations sur les paramètres SYSTEM, reportez-vous à la page 106.

### 2. MIDI CC# VALEUR : CC#0 ~ CC#119

Ce paramètre règle le CC# utilisé pour régler les drawbars de l'orgue tonewheel lorsque MIDI Control est réglé sur MIDI Ch.

\* Il s'agit d'un paramètre SYSTEM, donc mémorisé automatiquement. Pour plus d'informations sur les paramètres SYSTEM, reportez-vous à la page 106.

### ■ MIDI CC# Drawbar Assign VALEUR : CC#0 ~ CC#119

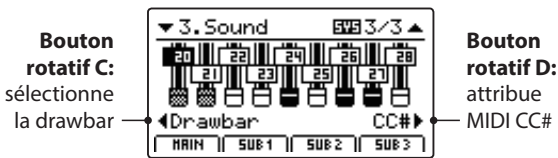

Tournez le bouton rotatif de contrôle C pour sélectionner la drawbar, et le bouton rotatif de contrôle D pour attribuer le MIDI CC#.

### ■ MIDI Ch Drawbar Assign VALEUR : 01CH ~ 16CH

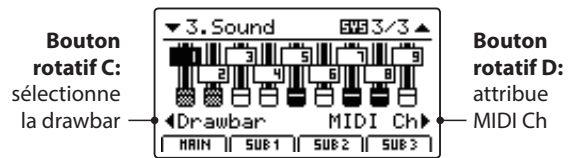

Tournez le bouton rotatif de contrôle C pour sélectionner la drawbar, et le bouton rotatif de contrôle D pour attribuer le canal MIDI.

# 4 Tuning

## 1. Fine Tune

VALEUR : -64 ~ +63

Ce paramètre règle l'accordage du son sélectionné pour une valeur inférieure à un demi ton.

## 2. Stretch Tuning

9 TYPES + 5 USER

Ce paramètre sélectionne le niveau d'accord étiré (stretch tuning).

*L'oreille humaine détecte généralement les hautes et basses fréquences de manière moins exacte que les moyennes fréquences. L'accord d'un piano acoustique est donc étiré pour compenser ce fait, afin que le son semble plus naturel à l'oreille.*

\* Pour plus d'informations sur la création de User Stretch Tuning, reportez-vous à l'explication User Edit dans le chapitre du menu SYSTEM (page 115).

## 3. Temperament

7 TYPES + 2 USER

Ce paramètre sélectionne le système d'accordage du son sélectionné.

\* Pour plus d'informations sur la création de User Temperaments, reportez-vous à l'explication User Edit dans le chapitre du menu SYSTEM (page 113).

## 4. Key of Temperament

GAMME : C ~ B

Ce paramètre sélectionne la tonalité du tempérament sélectionné. Lors de l'emploi d'un tempérament autre que Equal Temperament, utilisez ce réglage pour spécifier la tonalité du morceau.

\* Ce paramètre n'affecte que la « balance » du système d'accord, le ton du clavier ne change pas.

\* À l'exception de Fine Tune, les paramètres Tuning de ces pages ne seront pas disponibles lorsque le mode orgue tonewheel sera sélectionné.

## ■ Types de tempérament

Type de tempérament	Description
Equal Temperament (Equal)	Il s'agit de la méthode d'accord la plus répandue qui divise la gamme en douze demi-tons égaux. Ceci produit les mêmes intervalles dans les douze clés, et son avantage est la modulation infinie de la tonalité. Toutefois, la tonalité de chaque touche est moins caractéristique et aucun accord n'est en consonance pure.
Pure Temperament (Pure Maj./Pure Min.)	Ce tempérament élimine les dissonances de tierces et de quintes, et est toujours répandue pour la musique chorale en raison de son harmonie parfaite. Lorsque vous jouez en mode majeur, sélectionnez « Pure Maj ». En mode mineur, sélectionnez « Pure Min ».
Pythagorean Temperament (Pythagorean)	Ce tempérament utilise des rapports mathématiques pour éliminer la dissonance des quintes et il est d'un usage très limité avec les accords, mais il produit des lignes mélodiques très caractéristiques.
Meantone Temperament (Meantone)	Ce tempérament utilise une moyenne entre une tonalité majeure et une tonalité mineure pour éliminer la dissonance des tierces et il a été conçu pour éliminer le manque de consonance qui apparaissent avec certaines tierces du tempérament Mersenne pur. Il produit de plus beaux accords que ceux du tempérament égal.
Werkmeister III Temperament (Werkmeis) Kirnberger III Temperament (Kirnberg)	Ces deux tempéraments se situent entre le Mésotonique (Meantone) et le Pythagorien (Pythagorean). Pour une musique présentant peu d'accidents, ces tempéraments produisent les beaux accords du Mésotonique mais, avec l'augmentation des accidents, ces tempéraments produisent les mélodies caractéristiques du tempérament Pythagorien. Il est utilisé surtout pour la musique classique écrite à l'époque Baroque, afin de lui redonner ses caractéristiques d'origine.
User Temperament (Sys.User1/2)	Tempérament défini par l'utilisateur, créé en relevant ou abaissant l'accord pour chaque demi-ton.

\* Pour plus d'informations sur la création de User Temperaments, reportez-vous à l'explication User Edit dans le chapitre du menu SYSTEM (page 113).

## 5 Key Setup

### 1. Touch Curve

6 TYPES + 5 USER

Ce paramètre sélectionne la courbe de réponse de la touche du clavier pour le son sélectionné.

\* Pour plus d'informations sur la création de User Touch Curves, reportez-vous à l'explication User Edit dans le chapitre du menu SYSTEM (page 112).

\* Ce paramètre ne sera pas disponible lorsque le mode orgue tonewheel sera sélectionné.

### 2. Dynamics

VALEUR : OFF, 1 ~ 10

Ce paramètre règle la réponse (vitesse de compression) du clavier pour le son sélectionné indépendamment de la courbe de touche.

Lorsque la valeur est 10 (par défaut), la réponse du clavier est normale. À mesure que cette valeur diminue, la réponse du clavier devient progressivement moins dynamique et, réglée sur OFF, devient complètement plate (c'est-à-dire, réponse fixe au toucher).

### Types de courbe de toucher

Touch Curve	N°	Description
Light +	1	Demande moins de fermeté pour obtenir une note forte. * Cette courbe de touche est prévue pour des pianistes au toucher très délicat.
Light	2	Un volume élevé est produit même avec un toucher plus doux. * Cette courbe de touche est prévue pour des pianistes qui développent encore la force de leur doigté.
Normal	3	Reproduit la sensibilité normale d'un piano acoustique.
Heavy	4	Exige un toucher plus ferme pour un volume élevé. * Cette courbe de touche est prévue pour des pianistes au doigté ferme.
Heavy +	5	Exige beaucoup plus de force de frappe pour obtenir un volume élevé.
Off (constant)	6	Un volume constant est produit, quelle que soit la force utilisée. * Cette courbe de touche est prévue pour jouer les sons des instruments à plage dynamique fixe (par exemple, clavecin).
User* (User 1~User 5)	-	Courbe de toucher personnalisée, créée pour correspondre au style de jeu personnel d'un individu.

\* Pour plus d'informations sur la création de User touch curves, reportez-vous à l'explication User Edit dans le chapitre du menu SYSTEM (page 112).

### Graphique de courbe de toucher

L'illustration ci-dessous représente les différents réglages Touch Curve.

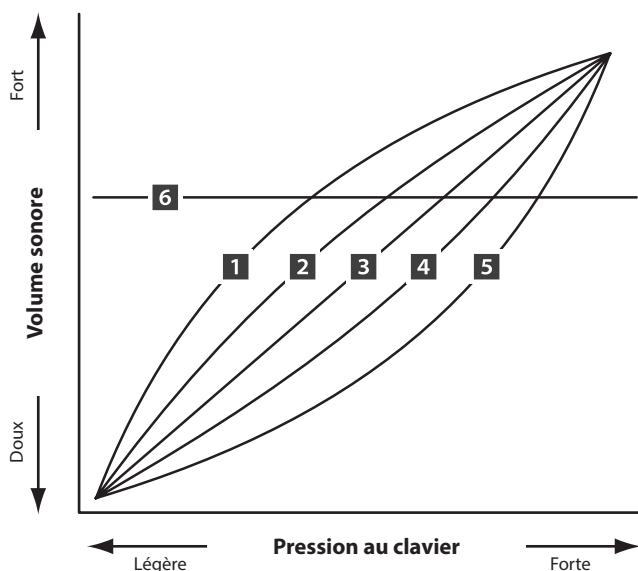

### Graphique dynamique

L'illustration ci-dessous propose une représentation visuelle du paramètre Dynamics.

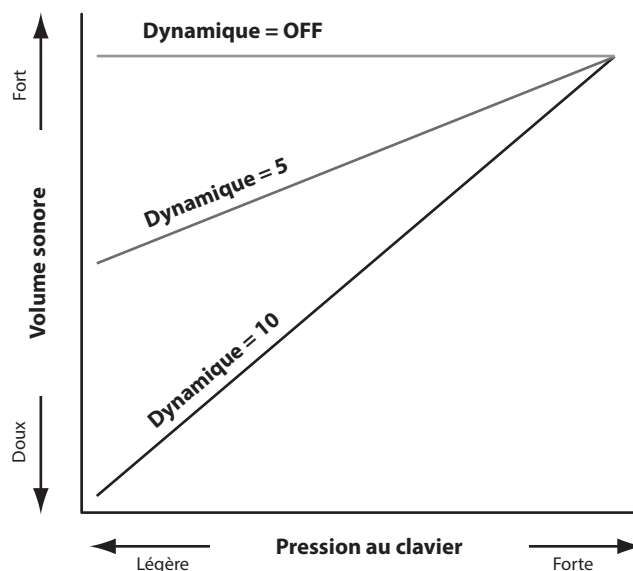

### 3. Trigger Mode

NORMAL, FAST

Ce paramètre sélectionne le point de déclenchement du clavier.

*Un point de déclenchement plus rapide/haut peut s'avérer utile lors de la lecture de sons traditionnellement joués sur des claviers non pondérés comme un orgue ou un synthé.*

Mode trigger	Description
Normal	Le point de déclenchement du clavier est normal.
Fast	Le point de déclenchement du clavier est plus rapide que Normal.

\* Lorsque l'un des modes Fast est sélectionné, la fonctionnalité de réponse au toucher est désactivée, et un astérisque apparaît à côté des paramètres Touch Curve, Dynamics, Min.Touch et VeloSW correspondants.

\* Ce paramètre sera uniquement visible pour la zone MAIN, mais il affecte toutes les zones lorsque l'un des modes Fast est sélectionné.

### 7. Key Scaling Damping

ON, OFF

Ce paramètre détermine si l'étouffement (réduction de la vitesse) doit être appliqué à un son sur une extension spécifique.

*Ce paramètre peut être utile lors de la superposition d'un son de piano avec un son de cordes, afin de réduire le niveau de ces dernières dans l'extension de clavier la plus haute.*

### 9. Key Range Zone Lo

GAMME : A0 ~ C8

Ce paramètre définit la touche inférieure de la zone sélectionnée.

\* Pour plus d'informations sur le réglage de l'extension de clavier de la zone, reportez-vous à la page 24.

\* Ce paramètre n'est pas stocké dans SOUND mais dans SETUP uniquement.

### 4. Minimum Touch

VALEUR : 1 ~ 20

Ce paramètre permet de régler la vitesse du jeu minimum requise pour produire un son.

### 5. Octave Shift

VALEUR : -3 ~ +3 OCTAVES

Ce paramètre règle le niveau de transposition d'octave pour le son sélectionné.

\* Ce paramètre n'est pas stocké dans SOUND mais dans SETUP uniquement.

### 6. Zone Transpose

VALEUR : -12 ~ +12

Ce paramètre règle le niveau de transposition pour la zone sélectionnée.

\* Ce paramètre n'est pas stocké dans SOUND mais dans SETUP uniquement.

### 8. Key Scaling Key

GAMME : A0 ~ C8

Ce paramètre définit le point sur le clavier à partir duquel l'étouffement de l'extension du clavier doit être appliqué, jusqu'à la touche la plus haute.

### 10. Key Range Zone Hi

GAMME : A0 ~ C8

Ce paramètre définit la touche supérieure de la zone sélectionnée.

\* Pour plus d'informations sur le réglage de l'extension de clavier de la zone, reportez-vous à la page 24.

\* Ce paramètre n'est pas stocké dans SOUND mais dans SETUP uniquement.

## 5 Key Setup (suite)

### 11./12. Velocity Switch / Velocity Switch Value

MODE : OFF, SOFT, LOUD / VALEUR : 0 ~ 127

Ces paramètres activent la modification de la vitesse et en définissent le type et la valeur.

*Velocity Switching est utile lors de la combinaison de multiples zones, car il permet de jouer différents sons en fonction de la vitesse du jeu.*

\* Ce paramètre n'est pas stocké dans SOUND mais dans SETUP uniquement.

Mode switch	Description
Off	Le son sélectionné sera lu normalement (c'est-à-dire sans modification de la vitesse).
Soft	Le son sélectionné ne sera joué que lorsque la vitesse sera inférieure à la valeur de modification de vitesse définie.
Loud	Le son sélectionné ne sera joué que lorsque la vitesse sera supérieure à la valeur de modification de vitesse définie.

Modification de la vitesse Off

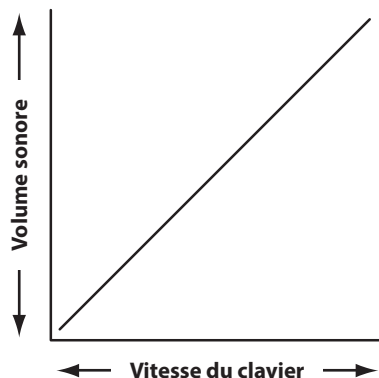

Modification de la vitesse Soft

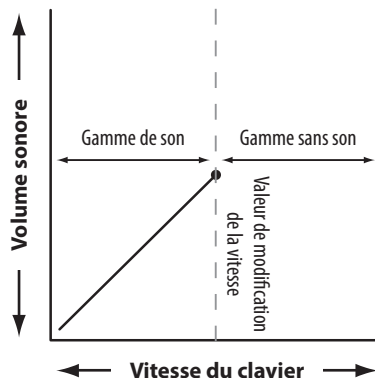

Modification de la vitesse Loud

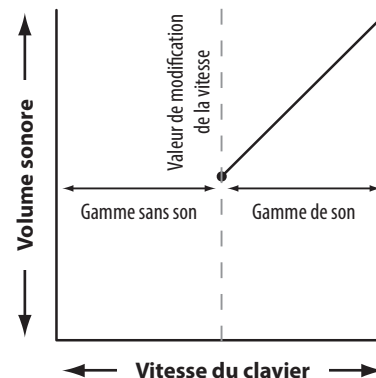

### 13. Solo

ON, OFF

Ce paramètre détermine si la lecture sera limitée ou non à des notes uniques, même lorsque plusieurs notes sont jouées simultanément.

*Ce paramètre peut être utilisé pour simuler de manière efficace les caractéristiques d'interprétation d'un synthétiseur monophonique.*

### 14. Solo Mode

LAST, HIGH, LOW

Ce paramètre sélectionne le mode solo pour la zone sélectionnée.

Mode solo	Description
Last	Joue la dernière note d'un groupe de notes.
High	Joue la note la plus haute d'un groupe de notes.
Low	Joue la note la plus basse d'un groupe de notes.

### 15. Key Volume

5 TYPES + 5 USER

Si nécessaire, le paramètre sélectionne le paramètre Key Volume pour la section de son sélectionnée.

\* Pour plus d'informations sur la création de User Key Volumes, reportez-vous à l'explication User Edit dans le chapitre du menu SYSTEM (page 114).

Key Volume	Description
Normal (par défaut)	Volume équilibré sur tout le clavier.
High Damping	Réduit progressivement le volume du clavier vers la région haute.
Low Damping	Réduit progressivement le volume du clavier vers la région basse.
High & Low Damping	Réduit progressivement le volume du clavier des régions haute et basse.
Center Damping	Réduit progressivement le volume du clavier de la région centrale.
User	Volume du clavier défini par l'utilisateur, permettant d'ajuster le volume de chaque touche individuellement.



# 6 Controllers

## 1. Damper Pedal

ON, OFF

Ce paramètre détermine si la pédale de sourdine F-10H incluse est active ou non pour le son sélectionné.

\* Pour plus d'informations sur la connexion des pédales, reportez-vous à la page 17.

## 3. Damper Pedal Mode

NORMAL, HOLD

Ce paramètre détermine si la pédale de sourdine doit prolonger ou non des sons indéfiniment sans chute.

## 4. Pitch Bend

ON, OFF

Ce paramètre détermine si la molette de variation de ton est active ou non pour le son sélectionné.

## 6. Soft Pedal Depth

VALEUR : 1 ~ 10

Ce paramètre règle l'efficacité (c'est-à-dire la profondeur/puissance) de la pédale douce.

## 7. Modulation Wheel

ON, REVERSE, OFF

Ce paramètre détermine si la molette de modulation est active ou non pour le son sélectionné.

Lorsqu'il est réglé sur « Reverse », les valeurs de sortie de la molette sont inversées.

## 9. Modulation Depth Range

VALEUR : 0 ~ 127

Ce paramètre règle la gamme de la fonction de modulation de ton par tons de 600/127 centièmes.

## 10. SW1 Button

ON, OFF

Ce paramètre détermine si le bouton SW1 est actif ou non pour le son sélectionné.

## 12. SW2 Button

ON, OFF

Ce paramètre détermine si le bouton SW2 est actif ou non pour le son sélectionné.

## 2. Damper Pedal Assign

28 FONCTIONS (MAIN)  
18 FONCTIONS (SUB)

Ce paramètre sélectionne la fonction attribuée à la pédale de sourdine F-10H incluse.

\* Ce paramètre est commun aux quatre zones.

## 5. Pitch Bend Range

VALEUR : 0 ~ 7

Ce paramètre fixe la plage de molette Pitch Bend par incréments d'un demi-ton.

\* La gamme varie pour les modes NT (0 à 7) et EXT (0 à 12).

## 8. Modulation Wheel Assign

28 FONCTIONS (MAIN)  
18 FONCTIONS (SUB)

Ce paramètre sélectionne la fonction attribuée à la molette de modulation du MP7SE.

## 11. SW1 Button Assign

10 FONCTIONS

Ce paramètre sélectionne la fonction attribuée au bouton SW1.

\* Ce paramètre est commun aux quatre zones.

## 13. SW2 Button Assign

10 FONCTIONS

Ce paramètre sélectionne la fonction attribuée au bouton SW2.

\* Ce paramètre est commun aux quatre zones.

## 14. Footswitch Pedal

ON, OFF

Ce paramètre détermine si l'interrupteur au pied est actif ou non (s'il est connecté) pour le son sélectionné.

\* Pour plus d'informations sur la connexion des pédales, reportez-vous à la page 18.

## 16. Expression Pedal

ON, REVERSE, OFF

Ce paramètre détermine si la pédale d'expression est active ou non (si elle est connectée) pour le son sélectionné.

Lorsqu'il est réglé sur « Reverse », les valeurs de sortie de l'interrupteur sont inversées.

\* Pour plus d'informations sur la connexion des pédales, reportez-vous à la page 17.

## 18. Right Pedal

ON, OFF

Ce paramètre détermine si la pédale droite de l'unité de pédale GFP-3 en option est active ou non pour le son sélectionné.

\* Pour plus d'informations sur la connexion des pédales, reportez-vous à la page 17.

## 20. Center Pedal

ON, OFF

Ce paramètre détermine si la pédale centrale de l'unité de pédale GFP-3 en option est active ou non pour le son sélectionné.

\* Pour plus d'informations sur la connexion des pédales, reportez-vous à la page 17.

## 22. Left Pedal

ON, OFF

Ce paramètre détermine si un interrupteur au pied ordinaire ou la pédale gauche de l'unité de pédale GFP-3 en option est actif ou non pour le son sélectionné.

\* Pour plus d'informations sur la connexion des pédales, reportez-vous à la page 17.

### ■ Fonctions attribuables à la pédale/molette de mod.

#### Fonction

Modulation

Panpot

Expression

Damper

Sostenuto

Soft

Resonance

Cut-off

EFX1 Parameter 1 à 10, EFX2 Parameter 1 à 10 (main)

EFX Parameter 1 à 10 (sub)

## 15. Footswitch Pedal Assign

28 FONCTIONS (MAIN)

18 FONCTIONS (SUB)

Ce paramètre sélectionne la fonction attribuée à l'interrupteur au pied (s'il est connecté).

\* Ce paramètre est commun aux quatre zones.

## 17. Expression Pedal Assign

28 FONCTIONS (MAIN)

18 FONCTIONS (SUB)

Ce paramètre sélectionne la fonction attribuée à la pédale d'expression (si elle est connectée).

\* Ce paramètre est commun aux quatre zones.

## 19. Right Pedal Assign

28 FONCTIONS (MAIN)

18 FONCTIONS (SUB)

Ce paramètre sélectionne la fonction attribuée à la pédale droite de l'unité de pédale GFP-3 en option.

\* Ce paramètre est commun aux quatre zones.

## 21. Center Pedal Assign

28 FONCTIONS (MAIN)

18 FONCTIONS (SUB)

Ce paramètre sélectionne la fonction attribuée à la pédale centrale de l'unité de pédale GFP-3 en option.

\* Ce paramètre est commun aux quatre zones.

## 23. Left Pedal Assign

28 FONCTIONS (MAIN)

18 FONCTIONS (SUB)

Ce paramètre sélectionne la fonction attribuée à un interrupteur au pied ordinaire ou à la pédale gauche de l'unité de pédale GFP-3 en option.

\* Ce paramètre est commun aux quatre zones.

### ■ Fonctions attribuables au bouton SW1/SW2

#### Fonction

Octave Layer

Rotary Slow/Fast

Solo

Portamento

Pitch Bend Lock

Modulation Wheel Lock

Center Pedal Lock

Left Pedal Lock

Expression Pedal Lock

Tonewheel Control

# 7 Knob Assign

L'écran Knob Assign sert à affecter des paramètres de menu EDIT aux quatre boutons rotatifs de commande principaux A, B, C et D pour le réglage direct en temps réel en Play Mode. Deux groupes de paramètres de bouton rotatif (primaire et secondaire) peuvent être attribués à chacune des quatre zones, offrant un contrôle élargi des sons sélectionnés.

## Affectation de paramètres à chaque bouton rotatif

Accédez à l'écran Knob Assign de la section désirée.

Tournez les quatre boutons rotatifs de commande (A, B, C, D) pour spécifier le paramètre à affecter à chaque en Play Mode.

Vous pouvez également attribuer des paramètres en utilisant les boutons CURSOR pour déplacer le curseur de sélection, et les boutons +/YES ou -/NO pour naviguer dans les paramètres disponibles.

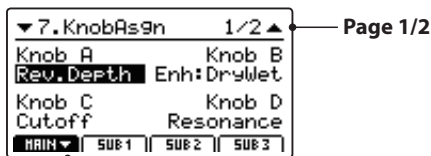
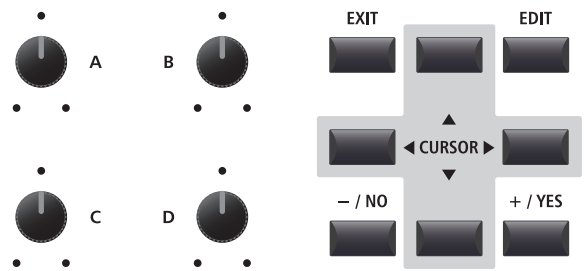

Flèche ▼:  
Page suivante

Appuyez sur les boutons de fonction F1 à F4 (en fonction de la zone sélectionnée) ou sur les boutons ▲▼ du CURSOR pour faire apparaître le groupe secondaire de paramètres du bouton rotatif sur l'affichage LCD.

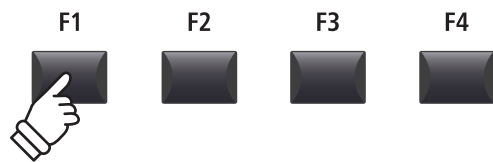
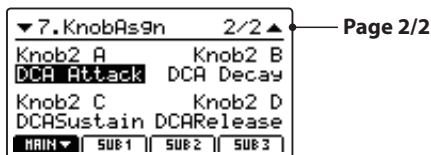

- \* Les paramètres attribuables diffèrent légèrement pour chaque section de son. Pour obtenir une liste complète des paramètres attribuables, reportez-vous à la page 150.
- \* Pour plus de détails sur le réglage des paramètres en Play Mode, reportez-vous à page 26.

## À propos des noms fictifs des paramètres EFX (EFX Para1 à 10)

Certains EFX offrent une vaste gamme de paramètres disponibles, alors que d'autres sont moins flexibles et proposent moins de paramètres réglables. Lors de l'attribution de paramètres EFX aux quatre boutons rotatifs de contrôle, les noms des paramètres disponibles pour l'EFX sélectionné (par exemple Wah:LowEQ) apparaîtront.

Si l'EFX sélectionné propose moins de paramètres disponibles, un nom fictif (par exemple « EFX Para 5 ») sera remplacé dans le menu Knob Assign, et le bouton rotatif deviendra inactif dans l'écran principal.

### Écran Knob Assign

ClassicTch Wah sélectionné, paramètre LowEQ attribué au bouton rotatif de contrôle D.

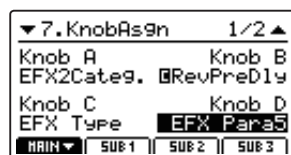
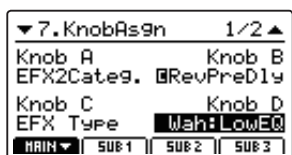

### Écran Knob Assign

LpfPdl Wah sélectionné, le bouton rotatif de contrôle D passe au paramètre EFX Para5 (c'est-à-dire inactif).

### Écran de jeu

Classic EP sélectionné, le bouton rotatif de contrôle D indique le paramètre Wah:LowEQ.

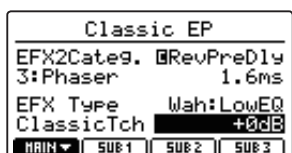

### Écran de jeu

LpfPdl Wah sélectionné, le bouton rotatif de contrôle D passe au paramètre EFX Para5 (c'est-à-dire inactif).

## 8 Virtual Technician (Sons PIANO)

### 1. Voicing

6 TYPES + 5 USER

Ce paramètre tente de recréer la technique de réglage d'action, de marteaux et de cordes d'un piano acoustique, en permettant d'améliorer considérablement la tonalité et la dynamique des sons du piano MP7SE.

#### ■ Types d'harmonisation

Type d'harmonisation	Description
Normal	La tonalité normale d'un piano acoustique à travers toute la gamme dynamique.
Mellow 1	Une tonalité plus mélodieuse à travers toute la gamme dynamique.
Mellow 2	Une tonalité encore plus douce que Mellow 1.
Dynamic	Une tonalité qui change considérablement de mellow à bright selon que vous jouez de façon douce ou forte.
Bright 1	Une tonalité claire à travers toute la gamme dynamique.
Bright 2	Une tonalité encore plus claire que Bright 1.
User	Aspect tonal personnalisable permettant d'attribuer individuellement un ton à chaque touche.

\* Pour plus d'informations sur la création de User Voicing, reportez-vous à l'explication User Edit dans le chapitre du menu SYSTEM (page 116).

### 2. String Resonance

VALEUR : OFF, 1 ~ 10

Ce paramètre règle le volume de résonance des cordes.

*La résonance des cordes fait référence à un phénomène présent dans les pianos acoustiques et qui veut que les cordes de notes tenues résonnent « en sympathie » avec d'autres notes de même harmonie.*

### 3. Undamped Resonance

VALEUR : OFF, 1 ~ 10

Ce paramètre règle le volume de la résonance non étouffée.

*Les étouffoirs d'un piano acoustique couvrent la quasi totalité des touches du clavier. Les 18 touches les plus hautes (environ une octave et demie) ne possèdent pas d'étouffoirs : les plus petites cordes correspondant aux notes aiguës diminuent rapidement et n'ont donc pas besoin d'être étouffées. De ce fait, les cordes non étouffées de ces notes aiguës peuvent vibrer librement en résonance sympathique avec les notes des touches plus basses (que la pédale soit enfoncée ou relâchée), contribuant ainsi à la richesse du son en apportant des harmoniques et une couleur tonale.*

### 4. Damper Resonance

VALEUR : OFF, 1 ~ 10

Ce paramètre règle le volume de résonance des étouffoirs.

*Le fait d'appuyer sur la pédale d'étouffoir d'un piano acoustique relève tous les étouffoirs, ce qui permet aux cordes de vibrer librement. Lorsqu'une note ou un accord est joué(e) sur le piano et que la pédale de sustain est abaissée, les cordes des notes jouées résonnent, mais celles d'autres notes vibrent également en résonance harmonique avec elles.*

### 5. Key-off Effect

VALEUR : OFF, 1 ~ 10

Ce paramètre règle le volume de l'effet Key-off.

*Lorsque vous jouez du piano acoustique – surtout dans la région basse du clavier – si une touche est jouée avec force et relâchée rapidement, il est souvent possible d'entendre le son doux de l'étouffoir touchant les cordes juste avant l'arrêt des vibrations.*

### 6. Damper Noise

VALEUR : OFF, 1 ~ 10

Ce paramètre règle le volume de bruit des étouffoirs.

*Quand la pédale des étouffoirs est enfoncée et relâchée, il est souvent possible d'entendre le son de la tête d'étouffoir touchant et relâchant les cordes.*

### 7. Hammer Delay

VALEUR : OFF, 1 ~ 10

Ce paramètre règle le retard du marteau frappant les cordes lors du jeu pianissimo.

## 8. Fall Back Noise

VALEUR : OFF, 1 ~ 10

Ce paramètre règle le volume du bruit entendu quand la touche de clavier retombe, une fois relâchée.

## 9. Topboard

CLOSE, OPEN1, OPEN2, OPEN3

Ce paramètre modifie la position du couvercle du piano.

*Lorsque vous jouez du piano à queue acoustique, la position du couvercle de l'instrument affecte à la fois le volume et l'ouverture du son produit. Quand le couvercle est ouvert au maximum, les ondes sonores sont reflétées sur la surface du couvercle verni et projetées dans la salle. Un couvercle fermé à l'effet contraire et produit une sonorité plus sombre et plus opaque.*

## 10. Stereo Width

VALEUR : 0 ~ 127

Ce paramètre règle la largeur du son stéréo.

# Virtual Technician (Sons E.PIANO, HARPSICHORD, BASS)

## 1. Key-off Noise

VALEUR : OFF, 1 ~ 127

Lorsqu'un son de la catégorie E.PIANO est sélectionné, ce paramètre règle le volume du bruit entendu lorsque les touches d'un instrument électro-mécanique sont relâchées.

Lorsqu'un son Harpsichord ou Bass est sélectionné, ce paramètre règle le volume du bruit de relâchement pour les sons de clavecin et de basse.

## 2. Key-off Delay

VALEUR : 0 ~ 127

Ce paramètre règle le temps avant que le bruit Key-off ne soit entendu.

# Virtual Technician (Sons DRAWBAR)

## 1. Key Click Level

VALEUR : OFF, 1 ~ 127

Ce paramètre règle le volume du clic de la touche en mode orgue drawbar.

## 2. Wheel Noise Level

VALEUR : 0 ~ 127

Ce paramètre règle le volume du bruit environnant produit par les tonewheels tournantes de l'orgue.



*Augmentez la valeur de ce paramètre pour donner un caractère plus « vintage » à l'orgue tonewheel.*

# Aperçu du menu EDIT (Mode EXT)

Il est également possible d'utiliser le menu EDIT pour régler des paramètres de zones en mode EXT. Comme dans les menus EDIT du mode INT, les paramètres sont regroupés par catégorie, offrant un contrôle direct sur tous les appareils MIDI connectés.

Comme pour les zones réglées en mode INT, cet ensemble de paramètres, ainsi que d'autres réglages personnalisables, peuvent être mémorisés en tant que mémoire SETUP (page 65). Le MP7SE propose 256 mémoires SETUP programmables par l'utilisateur.









## ■ À propos des paramètres communs (icône )

Sauf indication contraire, les réglages des paramètres des zones MAIN, SUB1, SUB2 et SUB3 sont indépendants d'une zone à l'autre. Néanmoins, les paramètres indiqués par l'icône  sont communs aux quatre zones. Par exemple, modifier le paramètre  Right Pedal Assign pour la zone MAIN modifiera automatiquement le paramètre  Right Pedal Assign des zones SUB1, SUB2 et SUB3.

## ■ À propos des paramètres du système (icône )

Les paramètres de la zone en mode EXT marqués d'une icône  sont des paramètres SYSTEM mémorisés automatiquement, sans avoir à utiliser la fonction STORE.

## ■ Paramètres de zone en mode EXT

N°	Catégorie	Paramètres
1	Channel/Program	MIDI Transmitting Channel, Program, Bank MSB, Bank LSB
2	SETUP	Send Program, Send Bank, Send Volume, Send Knobs
3	Transmit 	Transmit System Exclusive, Transmit Recorder, Fader Assign
4	MMC 	Transmit MMC, MMC Device ID, MMC Commands
5	Key Setup	Touch Curve, Dynamics, Trigger Mode, Octave Shift, Zone Transpose, Key Scaling Damping, Key Scaling Key, Key Range Zone Lo, Key Range Zone Hi, Velocity Switch, Velocity Switch Value, Solo, Solo Mode, Transmit Keyboard
6	Controllers	Damper Pedal,  Damper Pedal Assign, Half Pedal Values, Pitch Bend, Pitch Bend Range, Modulation Wheel, Modulation Wheel Assign, Modulation Wheel Range, Footswitch Pedal,  Footswitch Pedal Assign, Expression Pedal,  Expression Pedal Assign, Right Pedal,  Right Pedal Assign, Center Pedal,  Center Pedal Assign, Left Pedal,  Left Pedal Assign
7	Knob Assign	Knob A Assign, Knob B Assign, Knob C Assign, Knob D Assign, Knob2 A Assign, Knob2 B Assign, Knob2 C Assign, Knob2 D Assign

## ■ Entrée dans le menu EDIT

Lorsque la zone est en mode EXT:

Appuyez sur le bouton EDIT.

Le voyant LED du bouton EDIT s'allumera et le menu Edit de la zone sélectionnée apparaîtra sur l'affichage LCD.



\* Pour modifier la zone sélectionnée, appuyez sur les boutons F1 à F4.

## ■ Sélection de la catégorie de paramètres

Une fois entré dans le menu EDIT:

Appuyez sur les boutons CURSOR pour sélectionner la catégorie souhaitée, puis appuyez sur le bouton +/YES pour entrer dans la catégorie sélectionnée.

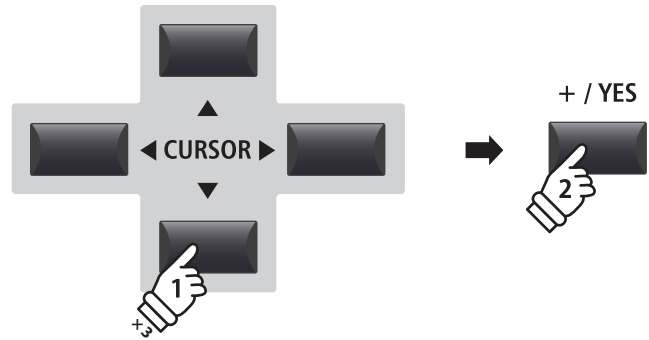
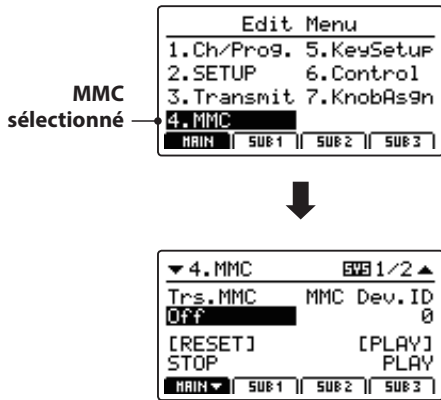

**Exemple :** Pour entrer dans la catégorie MMC, appuyez trois fois sur le bouton ▼ du CURSOR, puis appuyez sur le bouton +/YES.

## ■ Réglage de paramètres

Après avoir sélectionné la catégorie du paramètre:

Tournez les quatre boutons rotatifs de contrôle (A, B, C, D) pour régler les paramètres attribués à ces derniers.

Les paramètres peuvent aussi être réglés à l'aide des boutons CURSOR pour déplacer le curseur de sélection, et des boutons +/YES ou -/NO pour augmenter ou baisser la valeur du paramètre sélectionné.

Appuyez sur le bouton EXIT pour quitter la catégorie de paramètre ou retourner à l'écran Play Mode.

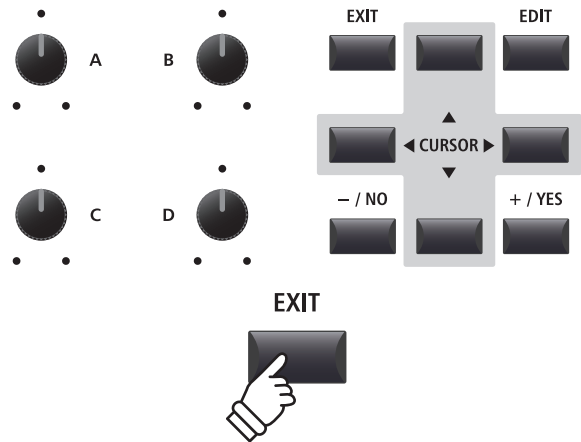

# Paramètres du menu EDIT (Mode EXT)

## 1 Channel/Program

### 1. MIDI Transmitting Channel VALEUR : 01CH ~ 16CH

Ce paramètre détermine le canal MIDI qui sera utilisé pour transmettre les informations d'un événement pour la zone sélectionnée.

\* Par défaut les canaux MIDI 01 et 02 sont attribués aux zones SUB2 et SUB3, et les canaux MIDI 03 et 04 sont attribués aux zones MAIN et SUB1.

\* Le canal de transmission MIDI indiqué doit correspondre au canal de réception MIDI du dispositif MIDI connecté.

### 2. Program VALEUR : 1 ~ 128

Ce paramètre détermine le Program Change Number qui sera transmis lorsqu'un SETUP est rappelé. Par exemple, le numéro de programme souhaité d'un son sur le dispositif MIDI externe.

### 3/4. Bank MSB/Bank LSB VALEUR : 0 ~ 127

Ce paramètre détermine le numéro de MSB et LSB qui est transmis quand un SETUP est rappelé. La norme MIDI alloue 128 espaces de stockage ; toutefois, ce nombre peut être étendu à l'aide d'un MSB et d'un LSB.

Le graphique de droite illustre l'organisation de Program Number, MSB Bank et LSB Bank.

\* Reportez-vous au manuel de l'utilisateur de l'appareil MIDI connecté pour plus de détails.

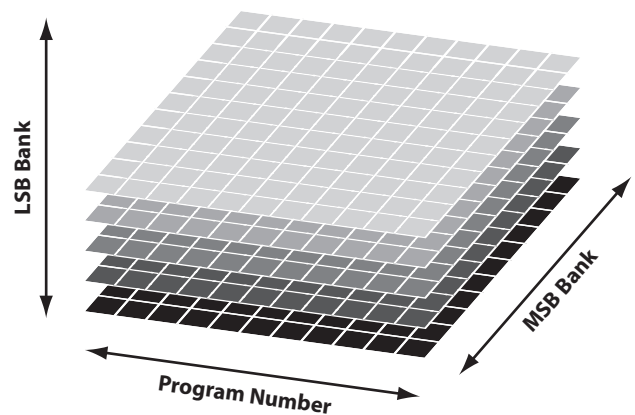

## 2 SETUP

### 1. Send Program ON, OFF

Ce paramètre détermine si un numéro de Program Change est transmis lorsqu'un SETUP est rappelé.

*Pour changer de son sur des appareils MIDI externes lors de l'appel d'un SETUP, réglez ce paramètre sur ON.*

### 2. Send Bank ON, OFF

Ce paramètre détermine si des Program Bank Numbers (MSB, LSB) sont transmis quand un SETUP est rappelé.

*Si votre appareil MIDI externe requiert un message Bank Select, réglez ce paramètre sur ON.*

### 3. Send Volume ON, OFF

Ce paramètre détermine si un message MIDI Volume initial est transmis quand un SETUP est rappelé.

\* Si vous réglez le volume d'une zone en tournant les boutons rotatifs de contrôle, des valeurs seront toujours transmises même si le paramètre est désactivé.

### 4. Send Knobs ON, OFF

Ce paramètre détermine si les réglages de bouton rotatif de commande sont transmis (ON) ou pas (OFF) quand un SETUP est rappelé.

\* Si vous tournez les boutons rotatifs de contrôle, des valeurs seront toujours transmises même si le paramètre est désactivé.

## ■ Paramètres SETUP dans le menu SYSTEM

Les paramètres Send ci-dessus peuvent être annulés par les paramètres SETUP Program, SETUP Bank, SETUP Volume, SETUP Knobs dans la catégorie MIDI du menu SYSTEM (page 110).

Lorsque ces paramètres SETUP sont désactivés, un astérisque apparaît à côté du paramètre Send correspondant pour indiquer que le réglage du menu EDIT est annulé.

**Astérisque:**  
Le paramètre est annulé par le menu SETUP

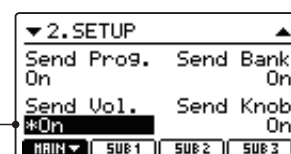



## 3 Transmit

Les paramètres de la catégorie Transmit sont tous des paramètres SYSTEM. Ces paramètres sont mémorisés automatiquement et ne doivent donc pas être conservés pour chaque SETUP.

### 1. Transmit System Exclusive ON, OFF

Ce paramètre détermine si les données System Exclusive (SYSEX) seront transmises à un dispositif MIDI externe.

\* Pour plus d'informations sur les données System Exclusive transmises par le MP7SE, reportez-vous à la page 141.

### 2. Transmit Recorder ON, OFF

Ce paramètre détermine si des données seront transmises ou non à un dispositif MIDI externe lors de la lecture des morceaux de l'enregistreur interne.

### 3. Fader Assign CC#0 ~ CC#119, AFTERTOUCH

Ce paramètre sélectionne la fonction attribuée à l'atténuateur de la zone.

\* Par défaut, l'atténuateur d'une zone en mode EXT est réglé sur CC#07 (Volume).

## 4 MMC

Les paramètres de la catégorie MMC sont tous des paramètres SYSTEM. Ces paramètres sont mémorisés automatiquement et ne doivent donc pas être conservés pour chaque SETUP.

### 1. Transmit MMC ON, OFF

Ce paramètre détermine si les boutons de contrôle de l'enregistreur du MP7SE transmettront des données MMC (contrôle de machine MIDI).

### 2. MMC Dev. ID VALEUR : 0 ~ 127

Ce paramètre détermine l'identifiant d'appareil du MMC (MIDI Machine Control).

### 3. MMC Commands 13 MMC COMMANDES, 3 COMMANDES REALTIME

Ces paramètres permettent d'attribuer les commandes MMC ou Realtime aux six boutons de contrôle de l'enregistreur du MP7SE.

\* Par défaut, les principales commandes MMC doivent être correctement attribuées aux boutons de contrôle de l'enregistreur du MP7SE.

#### ■ Commandes de contrôle attribuables à l'enregistreur

MMC Commandes			
01	STOP	08	RECORD PAUSE
02	PLAY	09	PAUSE
03	DEFERRED PLAY	0A	EJECT
04	FAST FORWARD	0B	CHASE
05	REWIND	0C	COMMAND ERROR RESET
06	RECORD STROBE	0D	MMC RESET
07	RECORD EXIT		

Commandes Realtime	
FA	Realtime START
FB	Realtime CONTINUE
FC	Realtime STOP

#### ■ Boutons de contrôle de l'enregistreur

L'illustration ci-dessous indique les noms des six boutons de contrôle de l'enregistreur:

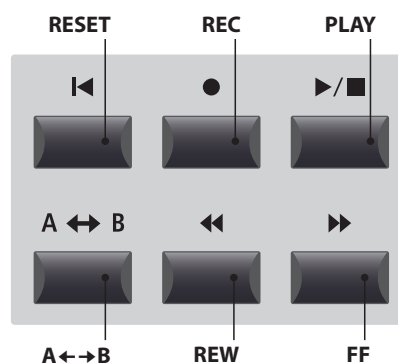

## 5 Key Setup

### 1. Touch Curve

6 TYPES + 5 USER

Ce paramètre sélectionne la courbe de réponse de la touche du clavier pour la zone sélectionnée.

- \* Pour plus d'informations sur les types de courbe de touche, reportez-vous à la page 46.
- \* Pour plus d'informations sur la création de User Touch Curves, reportez-vous à l'explication User Edit dans le chapitre du menu SYSTEM (page 112).
- \* Ce paramètre ne sera pas disponible lorsque le mode orgue tonewheel sera sélectionné.

### 3. Trigger Mode

NORMAL, FAST

Ce paramètre sélectionne le point de déclenchement du clavier.

*Un point de déclenchement plus rapide/haut peut s'avérer utile lors de la lecture de sons traditionnellement joués sur des claviers non pondérés comme un orgue ou un synthé.*

Mode trigger	Description
Normal	Le point de déclenchement du clavier est normal.
Fast	Le point de déclenchement du clavier est plus rapide que Normal.

- \* Lorsque l'un des modes Fast est sélectionné, la fonctionnalité de réponse au toucher est désactivée, et un astérisque apparaît à côté des paramètres Touch Curve, Dynamics, Min.Touch et VeloSW correspondants.
- \* Ce paramètre sera uniquement visible pour la zone MAIN, mais il affecte toutes les zones lorsque l'un des modes Fast est sélectionné.

### 6. Key Scaling Damping

ON, OFF

Ce paramètre détermine si l'étouffement (réduction de la vitesse) doit être appliqué à une zone sur une extension spécifique.

*Ce paramètre peut être utile lors de la superposition d'un son de piano avec un son de cordes, afin de réduire le niveau de ces dernières dans l'extension de clavier la plus haute.*

### 8. Key Range Zone Lo

GAMME : A0 ~ C8

Ce paramètre définit la touche inférieure de la zone sélectionnée.

- \* Pour plus d'informations sur le réglage de l'extension de clavier de la zone, reportez-vous à la page 24.

### 2. Dynamics

VALEUR : OFF, 1 ~ 10

Ce paramètre règle la réponse (vitesse de compression) du clavier pour la zone sélectionnée indépendamment de la courbe de touche.

*Lorsque la valeur est 10 (par défaut), la réponse du clavier est normale. À mesure que cette valeur diminue, la réponse du clavier devient progressivement moins dynamique et, réglée sur OFF, devient complètement plate (c'est-à-dire, réponse fixe au toucher).*

- \* Pour plus d'informations sur la dynamique, reportez-vous à la page 46.

### 4. Octave Shift

VALEUR : -3 ~ +3 OCTAVES

Ce paramètre règle le niveau de transposition d'octave pour la zone sélectionnée.

### 5. Zone Transpose

VALEUR : -12 ~ +12

Ce paramètre règle le niveau de transposition pour la zone sélectionnée.

### 7. Key Scaling Key

GAMME : A0 ~ C8

Ce paramètre définit le point sur le clavier à partir duquel l'étouffement de l'extension du clavier doit être appliqué, jusqu'à la touche la plus haute.

### 9. Key Range Zone Hi

GAMME : A0 ~ C8

Ce paramètre définit la touche supérieure de la zone sélectionnée.

- \* Pour plus d'informations sur le réglage de l'extension de clavier de la zone, reportez-vous à la page 24.

## 10./11. Velocity Switch / Velocity Switch Value

MODE : OFF, SOFT, LOUD / VALEUR : 0 ~ 127

Ces paramètres activent la modification de la vitesse et en définissent le type et la valeur.

*Velocity Switching est utile lors de la combinaison de multiples zones, car il permet de jouer différents sons en fonction de la vitesse du jeu.*

Mode switch	Description
Off	Le son sélectionné sera lu normalement (c'est-à-dire sans modification de la vitesse).
Soft	Le son sélectionné ne sera joué que lorsque la vitesse sera inférieure à la valeur de modification de vitesse définie.
Loud	Le son sélectionné ne sera joué que lorsque la vitesse sera supérieure à la valeur de modification de vitesse définie.

\* Pour plus d'informations sur velocity switching, reportez-vous à la page 48.

## 12. Solo

ON, OFF

Ce paramètre détermine si la lecture sera limitée ou non à des notes uniques, même lorsque plusieurs notes sont jouées simultanément.

*Ce paramètre peut être utilisé pour simuler de manière efficace les caractéristiques d'interprétation d'un synthétiseur monophonique.*

## 14. Transmit Keyboard

ON, OFF

Ce paramètre détermine si des informations d'événement Key ON/Key OFF du clavier seront transmises à un dispositif MIDI externe.

## 13. Solo Mode

LAST, HIGH, LOW

Ce paramètre sélectionne le mode solo pour la zone sélectionnée.

Mode solo	Description
Last	Joue la dernière note d'un groupe de notes.
High	Joue la note la plus haute d'un groupe de notes.
Low	Joue la note la plus basse d'un groupe de notes.

## 6 Controllers

### 1. Damper Pedal

ON, OFF

Ce paramètre détermine si la pédale de sourdine F-10H incluse est active ou non pour la zone sélectionnée.

\* Pour plus d'informations sur la connexion des pédales, reportez-vous à la page 17.

### 2. Damper Pedal Assign CC#0 ~ CC#119, AFTERTOUC

Ce paramètre sélectionne la fonction attribuée à la pédale de sourdine F-10H incluse.

\* Ce paramètre est commun aux quatre zones.

### 3. Half Pedal Values

NORMAL, HIGH, LOW, MID HIGH, MID LOW

Ce paramètre modifie les gammes de mi-pédale envoyées par la pédale de sourdine F-10H incluse pour la zone sélectionnée.

*Ce paramètre est utile lorsque vous utilisez le MP7SE pour contrôler des générateurs de tonalité internes (par exemple pianos logiciels) qui répondent différemment pour étouffer le comportement de la pédale.*

Valeur de mi-pédale	Gamme de valeurs	Description
Normal (par défaut)	0 à 127	La pédale d'étouffement envoie une gamme totale de valeurs réparties de manière uniforme.
High	0, 64 à 127	La pédale d'étouffement envoie une gamme complète de valeurs réparties uniformément une fois le point de mi-pédale atteint.
Low	0 à 63, 127	La pédale d'étouffement envoie une gamme complète de valeurs réparties uniformément avant d'atteindre le point de mi-pédale.
Mid High	0, 50 à 100, 127	La pédale d'étouffement envoie une gamme totale de valeurs uniformément réparties comprises entre 50 et 100.
Mid Low	0, 25 à 75, 127	La pédale d'étouffement envoie une gamme totale de valeurs uniformément réparties comprises entre 25 et 75.

### 4. Pitch Bend

ON, OFF

Ce paramètre détermine si la molette de variation de ton est active ou non pour la zone sélectionnée.

### 5. Pitch Bend Range

VALEUR : 0 ~ 12

Ce paramètre fixe la plage de molette Pitch Bend par incréments d'un demi-ton.

\* La gamme varie pour les modes NT (0 à 7) et EXT (0 à 12).

### 6. Modulation Wheel

ON, REVERSE, OFF

Ce paramètre détermine si la molette de modulation est active ou non pour la zone sélectionnée.

Lorsqu'il est réglé sur « Reverse », les valeurs de sortie de la molette sont inversées.

### 7. Modulation Wheel Assign

CC#0 ~ CC#119, AFTERTOUC

Ce paramètre sélectionne la fonction attribuée à la molette de modulation du MP7SE.

### 8. Modulation Depth Range

VALEUR : 0 ~ 127

Ce paramètre règle la gamme de la fonction de modulation de ton par tons de 600/127 centièmes.

### 9. Footswitch Pedal

ON, OFF

Ce paramètre détermine si l'interrupteur au pied est actif ou non (s'il est connecté) pour le son sélectionné.

\* Pour plus d'informations sur la connexion des pédales, reportez-vous à la page 18.

### 10. Footswitch Pedal Assign

CC#0 ~ CC#119, AFTERTOUC

Ce paramètre sélectionne la fonction attribuée à l'interrupteur au pied (s'il est connecté).

\* Ce paramètre est commun aux quatre zones.

## 11. Expression Pedal

ON, REVERSE, OFF

Ce paramètre détermine si la pédale d'expression est active ou non (si elle est connectée) pour la zone sélectionnée.

Lorsqu'il est réglé sur « Reverse », les valeurs de sortie de l'interrupteur sont inversées.

\* Pour plus d'informations sur la connexion des pédales, reportez-vous à la page 17.

## 13. Right Pedal

ON, OFF

Ce paramètre détermine si la pédale droite de l'unité de pédale GFP-3 en option est active ou non pour la zone sélectionnée.

\* Pour plus d'informations sur la connexion des pédales, reportez-vous à la page 17.

## 15. Center Pedal

ON, OFF

Ce paramètre détermine si la pédale centrale de l'unité de pédale GFP-3 en option est active ou non pour la zone sélectionnée.

\* Pour plus d'informations sur la connexion des pédales, reportez-vous à la page 17.

## 17. Left Pedal

ON, OFF

Ce paramètre détermine si la pédale gauche de l'unité de pédale GFP-3 en option est active ou non pour la zone sélectionnée.

\* Pour plus d'informations sur la connexion des pédales, reportez-vous à la page 17.

## 12. Expression Pedal Assign

CC#0 ~ CC#119,  
AFTERTOUCH

Ce paramètre sélectionne la fonction attribuée à la pédale d'expression (si elle est connectée).

\* Ce paramètre est commun aux quatre zones.

## 14. Right Pedal Assign

CC#0 ~ CC#119,  
AFTERTOUCH

Ce paramètre sélectionne la fonction attribuée à la pédale droite de l'unité de pédale GFP-3 en option.

\* Ce paramètre est commun aux quatre zones.

## 16. Center Pedal Assign

CC#0 ~ CC#119,  
AFTERTOUCH

Ce paramètre sélectionne la fonction attribuée à la pédale centrale de l'unité de pédale GFP-3 en option.

\* Ce paramètre est commun aux quatre zones.

## 18. Left Pedal Assign

CC#0 ~ CC#119,  
AFTERTOUCH

Ce paramètre sélectionne la fonction attribuée à la pédale gauche de l'unité de pédale GFP-3 en option.

\* Ce paramètre est commun aux quatre zones.

## 7 Knob Assign

L'écran Knob Assign est utilisé pour attribuer les messages MIDI Control Change ou Aftertouch aux quatre boutons rotatifs de contrôle principaux A, B, C et D pour le réglage direct et en temps réel en Play Mode. Deux groupes de paramètres de bouton rotatif (primaire et secondaire) peuvent être attribués à chacune des quatre zones, offrant un contrôle élargi des appareils MIDI externes.

### ■ Attribution des messages MIDI CC/Aftertouch à chaque bouton rotatif

Entrez dans l'écran Knob Assign de la section souhaitée.

Tournez les quatre boutons rotatifs de contrôle (A, B, C, D) pour indiquer le message MIDI CC qui doit être attribué à chaque bouton rotatif de contrôle.

Vous pouvez également attribuer des messages MIDI CC en utilisant les boutons CURSOR pour déplacer le curseur de sélection, et les boutons +/YES ou -/NO pour augmenter ou réduire les valeurs.

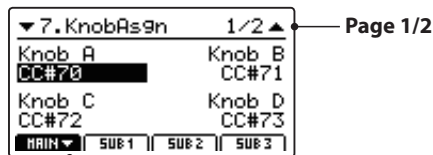
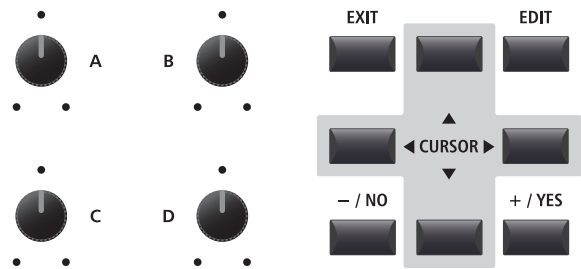

Flèche ▼:  
Page suivante

Appuyez sur les boutons F1 à F4 (selon la zone MIDI sélectionnée) pour faire apparaître le groupe secondaire de paramètres des boutons rotatifs sur l'affichage LCD.

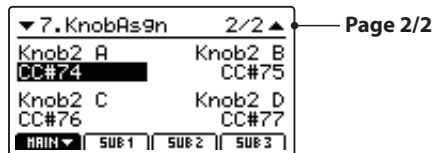

\* Pour plus d'informations sur les paramètres de réglage en Play Mode, reportez-vous à la page 26.



# Aperçu du menu EDIT (Mode BOTH)

Lorsqu'une zone est réglée en mode BOTH, le menu EDIT présente une combinaison des paramètres des modes INT et EXT. Les huit premières catégories contiendront les paramètres normaux du mode INT, et quatre catégories supplémentaires contiendront les paramètres du mode EXT.

\* Pour plus d'informations concernant les paramètres des modes INT et EXT, veuillez consulter les pages 38 et 54.

Comme pour les zones réglées en mode INT et EXT, cet ensemble de paramètres, ainsi que d'autres réglages personnalisables, peuvent être mémorisés en tant que mémoire SETUP (page 65). Le MP7SE propose 256 mémoires SETUP programmables par l'utilisateur.















## ■ À propos des paramètres communs (icône )

Sauf indication contraire, les réglages des paramètres des zones MAIN, SUB1, SUB2 et SUB3 sont indépendants d'une zone à l'autre. Néanmoins, les paramètres indiqués par l'icône  sont communs aux quatre zones. Par exemple, modifier le paramètre  Right Pedal Assign pour la zone MAIN modifiera automatiquement le paramètre  Right Pedal Assign des zones SUB1, SUB2 et SUB3.

## ■ À propos des paramètres du système (icône )

Les paramètres de la zone en mode EXT marqués d'une icône  sont des paramètres SYSTEM mémorisés automatiquement, sans avoir à utiliser la fonction STORE.

## ■ Paramètres de zone en mode BOTH

	N°	Catégorie	Paramètres
Paramètres du mode INT	1	REVERB	 Type,  Pre Delay,  Time, Depth
	2	EFX	Category, Type, Parameters (prm1~prm10, depending on EFX type)
		AMP	Amp Type, Drive, Level, Amp EQ Lo, Amp EQ Mid, Amp EQ Hi, Mid Freq., Mic Type, Mic Position, Ambience
	3	Sound	Volume, Panpot, Filter Cut-off, Filter Resonance, DCA Attack Time, DCA Decay Time, DCA Sustain Level, DCA Release Time, DCF Attack Time, DCF Attack Level, DCF Decay Time, DCF Sustain Level, DCF Release Time, DCF Touch Depth, DCA Touch Depth, Vibrate Depth, Vibrate Rate, Vibrate Delay, Octave Layer Switch, Octave Layer Level, Octave Layer Range, Octave Layer Detune, Portamento, Porta. Time, Porta. Mode tonewheel: Drawbar Position, Percussion, Perc. Level, Perc. Decay, Perc. Harmonic, Volume,  External Control
	4	Tuning	Fine Tune, Stretch Tuning, Temperament, Key of Temperament
	5	Key Setup	Touch Curve, Dynamics, Trigger Mode, Minimum Touch, Octave Shift, Zone Transpose, Key Scaling Damping, Key Scaling Key, Key Range Zone Lo, Key Range Zone Hi, Velocity Switch, Velocity Switch Value, Solo, Solo Mode, Key Volume
	6	Controllers	Damper Pedal,  Damper Pedal Assign, Damper Pedal Mode, Pitch Bend, P. Bend Range, Soft Pedal Depth, Modulation Wheel, Modulation Wheel Assign, Modulation Depth Range, SW1 Button,  SW1 Button Assign, SW2 Button,  SW2 Button Assign, Footswitch Pedal,  Footswitch Pedal Assign, Expression Pedal,  Expression Pedal Assign, Right Pedal,  Right Pedal Assign, Center Pedal,  Center Pedal Assign, Left Pedal,  Left Pedal Assign
	7	Knob Assign	Knob A Assign, Knob B Assign, Knob C Assign, Knob D Assign, Knob2 A Assign, Knob2 B Assign, Knob2 C Assign, Knob2 D Assign
8	Virtual Technician	PIANO: Voicing, String Resonance, Undamped Resonance, Damper Resonance, Key-off Effect, Damper Noise, Hammer Delay, Fall-back Noise, Topboard, Stereo Width	
		E.PIANO/HARPSI/BASS: Key-off Noise, Key-off Delay DRAWBAR*: Key Click Level, Wheel Noise Level	
Mode EXT	9	Ch/Program	MIDI Transmitting Channel, Program*, Bank MSB*, Bank LSB*
	10	SETUP	Send Program, Send Bank, Send Volume, Send Knobs
	11	Transmit 	Transmit System Exclusive, Transmit Recorder
	12	MMC 	Transmit MMC, MMC Device ID, MMC Commands

\* Lorsqu'une zone est réglée en mode BOTH, les paramètres Program, Bank MSB et Bank LSB sont fixés et ne peuvent pas être réglés.

# Aperçu du bouton STORE

Après l'emploi du menu EDIT et des boutons rotatifs de commande pour régler les paramètres applicables au son sélectionné, le bouton STORE sert à mémoriser les réglages et à s'assurer que les modifications ne sont pas perdues lors de l'arrêt de l'instrument ou la sélection d'autres sons.

Le bouton STORE a trois fonctions différentes : stocker des sons précis (SOUND), stocker une configuration de panneau entière (SETUP) et stocker la configuration de panneau actuelle comme valeur par défaut (POWERON).

## ■ Fonctions du bouton STORE

Fonction STORE	Description
SOUND	Stocke les paramètres de menu EDIT du son sélectionné* pour le bouton de variation.
SETUP	Stocke tous les paramètres de menu EDIT, tous les réglages du panneau de section sonore et les réglages de section, EQ dans une mémoire SETUP.
POWERON	Stocke tous les paramètres de menu EDIT, tous les réglages du panneau de section sonore et les réglages de section EQ comme valeur par défaut.

\* Les paramètres communs ne sont pas conservés dans la mémoire SOUND. Pour plus d'informations sur les paramètres communs, reportez-vous à la page 38.

## 1 Stockage d'un SOUND

Cette fonction enregistrera les paramètres du menu EDIT du son sélectionné sur le bouton de variation, en écrasant le son prédéfini existant.

### 1. Accès à l'écran STORE

Appuyez sur le bouton STORE.

Le voyant LED du bouton STORE s'allume et l'écran de sélection de stockage s'affiche.



### 2. Sélection de la fonction Store Sound

Appuyez sur le bouton F1 (SOUND) pour sélectionner la fonction Store Sound, puis appuyez sur le bouton F4 (EXEC).

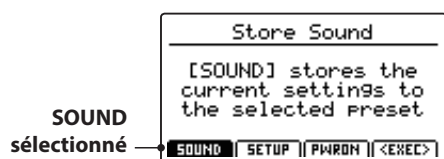

L'écran de confirmation Store Sound s'affiche.

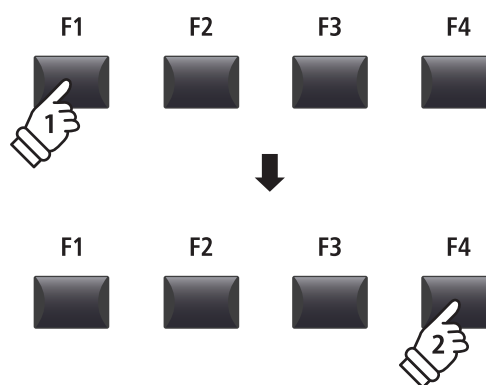

### 3. Confirmation de l'opération Store Sound

Appuyez sur le bouton F2 (YES) pour confirmer l'opération Store Sound, ou sur le bouton F3 (NO) pour revenir à l'écran de sélection d'enregistrement.

\* Le son existant est remplacé par le son ajusté.

\* Vous pouvez également utiliser les boutons +/YES et -/NO pour confirmer ou annuler l'opération d'enregistrement.

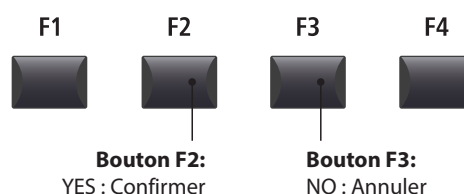



# 2 Stockage de SETUP

Cette fonction stocke tous les paramètres du menu EDIT pour les zones MAIN et SUB, les états des boutons rotatifs et des boutons du panneau ainsi que les réglages EQ dans une des 256 mémoires de SETUP du MP7SE.

## 1 Accès à l'écran STORE

Appuyez sur le bouton STORE.

Le voyant LED du bouton STORE s'allume et l'écran de sélection de stockage s'affiche.



## 2. Sélection de la fonction Store Setup

Appuyez sur le bouton F2 (SETUP) pour sélectionner la fonction Store Setup, puis appuyez sur le bouton F4 (EXEC).

L'écran Store Setup apparaît sur l'affichage LCD.

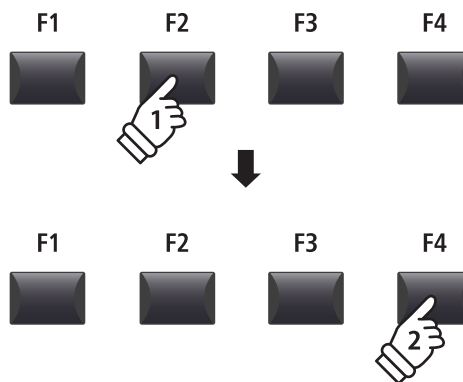

## 3. Appel de SETUP, sélection de la mémoire SETUP

Tournez les boutons rotatifs de commande A et B pour déplacer le curseur et sélectionner les caractères du nom de SETUP.

Appuyez sur les boutons de mémoire SETUP pour sélectionner l'emplacement du nouveau SETUP.



Appuyez ensuite sur le bouton de fonction F4 (EXEC).

L'écran de confirmation Store Setup s'affiche.

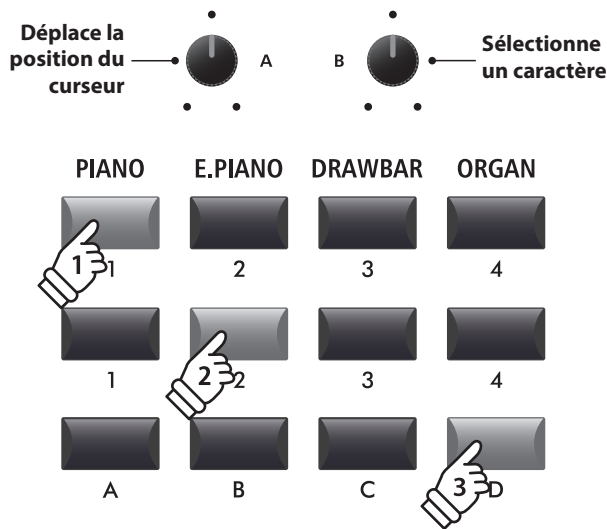

*Exemple: Pour sélectionner la mémoire SETUP 1-2D, appuyez sur le bouton de catégorie « PIANO », sur le bouton de sous-catégorie « 2 » et sur le bouton de variation « D ».*

## 4. Confirmation de l'opération Store Setup

Appuyez sur le bouton F2 (YES) pour confirmer l'opération Store Setup, ou sur le bouton F3 (NO) pour revenir à l'écran précédent.

- \* La mémoire SETUP existante est remplacée par le nouveau SETUP.
- \* Vous pouvez également utiliser les boutons +/YES et -/NO pour confirmer ou annuler l'opération d'enregistrement.
- \* Une fois SETUP enregistré et le bouton SETUP éteint, les réglages du panneau reviendront à l'état POWERON.

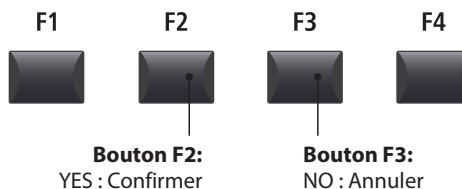

## 3 Stockage des réglages POWERON

Cette fonction mémorise le réglage d'égaliseur et l'état actuel (Zone ON/OFF, son sélectionné) des quatre zones dans la mémoire POWERON par défaut du MP7SE.

\* Veuillez noter que seule la position SOUND sélectionnée (par ex. piano à queue de concert SK) est sauvegardée dans la mémoire POWERON, ce qui n'est pas le cas des paramètres individuels du menu EDIT (par ex. String Resonance) de ce SOUND.

### 1. Accès à l'écran STORE

Appuyez sur le bouton STORE.

Le voyant LED du bouton STORE s'allume et l'écran de sélection de stockage s'affiche.



### 2. Sélection de la fonction Store PowerOn

Appuyez sur le bouton F3 (PWRON) pour sélectionner la fonction Store PowerOn, puis appuyez sur le bouton F4 (EXEC).

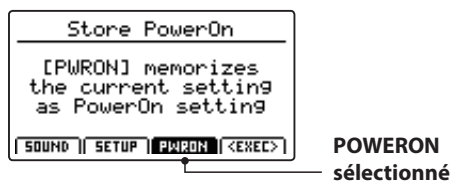

L'écran de confirmation Store PowerOn s'affiche.

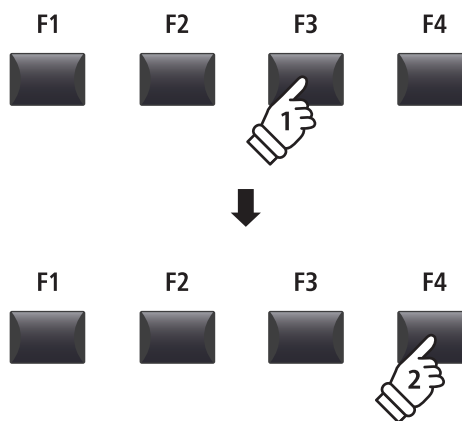
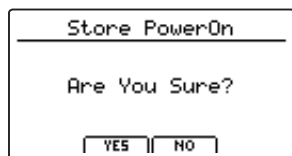

### 3. Confirmation de l'opération Store PowerOn

Appuyez sur le bouton F2 (YES) pour confirmer l'opération Store PowerOn, ou sur le bouton F3 (NO) pour revenir à l'écran précédent.

\* La mémoire POWERON existante est écrasée.

\* Vous pouvez également utiliser les boutons +/YES et -/NO pour confirmer ou annuler l'opération d'enregistrement.

\* Veuillez noter que seule la position SOUND sélectionnée (par ex. piano à queue de concert SK) est sauvegardée dans la mémoire POWERON, ce qui n'est pas le cas des paramètres individuels du menu EDIT (par ex. String Resonance) de ce SOUND.

Pour mémoriser les paramètres du menu EDIT d'un SOUND, utilisez la fonction Store SOUND. (voir page 64)

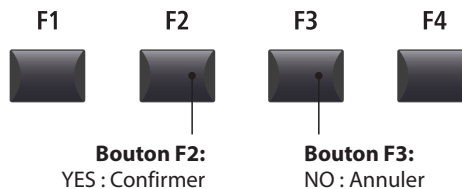

# Mémoires SETUP

Les mémoires SETUP du MP7SE permettent d'enregistrer la configuration totale de l'instrument, incluant les sons sélectionnés, les niveaux de volume de la section, les réglages des paramètres, et les ajustements du correcteur, etc., configuration qui sera rappelée en appuyant sur un bouton. Les SETUP sont classés dans une configuration 8x8x4, offrant un total de 256 mémoires individuelles.

Cette page explique comment sélectionner le mode SETUP, et rappeler et éditer une mémoire SETUP.

## ■ Sélection du mode SETUP

Appuyez sur le bouton SETUP pour sélectionner le mode SETUP.

Le voyant LED du bouton SETUP s'allume pour indiquer que le mode SETUP est sélectionné.

Les voyants LED des boutons de mémoire SETUP actuellement sélectionnés s'allumeront également, et le nom de la mémoire SETUP apparaîtra sur l'affichage LCD.

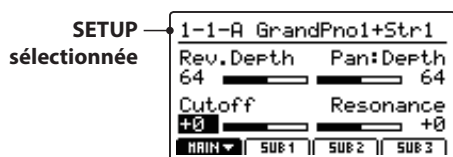

- \* La mémoire SETUP précédemment sélectionnée sera renommée automatiquement.
- \* Pour vérifier les sons attribués à chaque zone, appuyez sur le bouton de fonction F1~F4 souhaité et maintenez-le enfoncé.

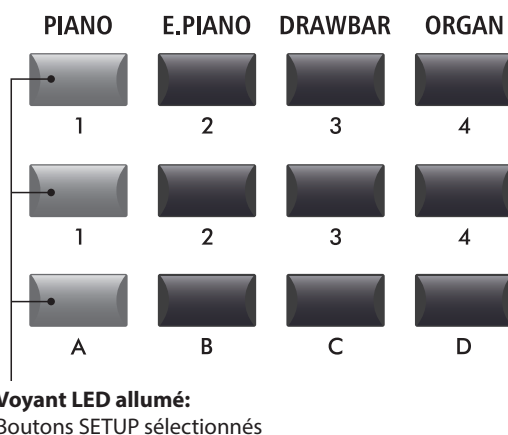
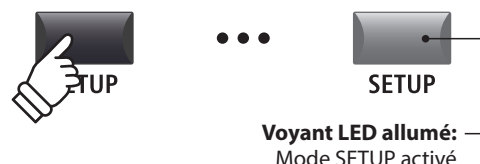

## ■ Sélection de SETUP

Lorsque le mode SETUP est activé:

Appuyez sur les boutons de la mémoire SETUP pour sélectionner la mémoire SETUP souhaitée.

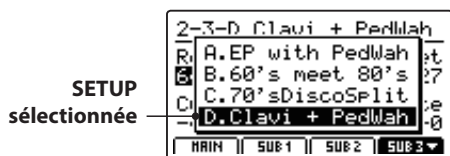

- \* Afin d'éviter des ruptures sonores soudaines, le mode SETUP sélectionné ne sera pas immédiatement appliqué (c.-à-d. lorsque vous appuyez sur le bouton) ; il le sera à la deuxième pression du bouton. Cela vous permet de sélectionner d'autres SETUP tout en assurant la tenue des notes du SETUP existant, permettant ainsi une transition fluide entre les morceaux/séquences, etc.

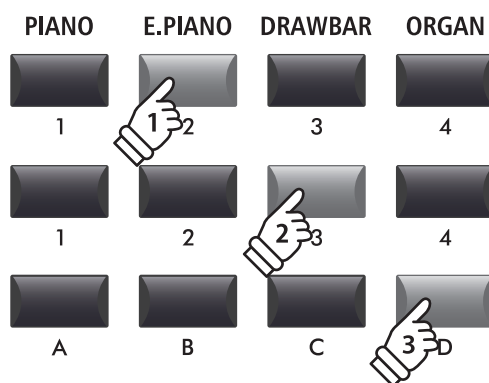

*Exemple: Pour sélectionner la mémoire SETUP 2-3D, appuyez sur le bouton de catégorie «E.PIANO», sur le bouton de sous-catégorie «3» et sur le bouton de variation «D».*

## ■ Édition de SETUP

Lorsque le mode SETUP est activé :

Appuyez sur les boutons SETUP pour éditer la mémoire SETUP sélectionnée.

Le voyant LED du bouton SETUP se met à clignoter pour indiquer que la mémoire SETUP est en cours d'édition.

De plus, les voyants LED de SOUND et les boutons de sélection de sons s'allument pour indiquer le son attribué à la zone actuellement sélectionnée.

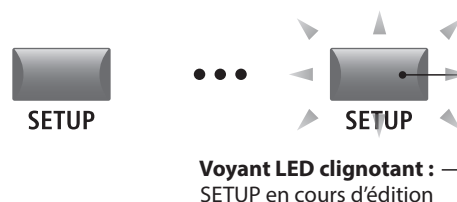

# Aperçu de l'enregistreur

L'enregistreur du MP7SE comporte diverses fonctions utiles pour enregistrer et jouer des interprétations à partir de la mémoire interne de l'instrument ou d'une clé USB connectée. Les caractéristiques de chaque méthode sont présentées ci-dessous.

## ■ Caractéristiques de l'enregistreur du MP7SE

	Enregistreur de morceaux (Mémoire interne)	Enregistreur audio (Mémoire USB)
Format stocké/enregistré	SMF (MIDI)	MP3/WAV (audio)
Durée maximum de morceau	90 000 notes	Dépend de la capacité de l'appareil
Nombre maximum de morceaux	10 morceaux	Dépend de la capacité de l'appareil
Exemples d'application	Ébauches d'idées, enregistrement de performances terminées, remixage et édition ultérieure sur un ordinateur.	Envoi par e-mail à des amis, gravure sur CD audio, etc.
Méthodes de relecture	Lecture de morceaux sur MP7SE et autres appareils MIDI	Lecture de morceaux sur le MP7SE et des lecteurs audio, etc.
Tempo réglable	Oui, avant et pendant la lecture	Non
Overdubbing	Non	Oui, overdubs illimités
Options de conversion	Peut être converti à MP3/WAV	Ne peut être converti à SMF (MIDI)

## ■ Activation ou désactivation du mode Recorder

Appuyez sur le bouton ON/OFF de la section RECORDER pour activer ou désactiver le mode Recorder.

Le voyant LED du bouton ON/OFF de la section RECORDER s'allumera ou s'éteindra selon le cas.

Lorsque le mode Recorder est activé, l'écran de l'enregistreur apparaîtra sur l'affichage LCD.

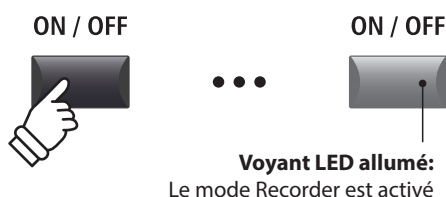

## ■ Sélection du mode Enregistreur

Appuyez sur le bouton F1 pour alterner les fonctions Enregistreur de morceaux interne et Enregistreur audio USB.

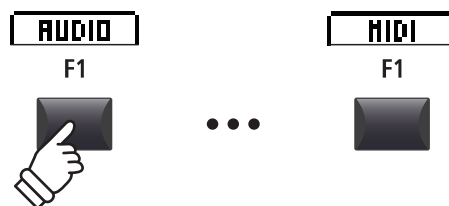
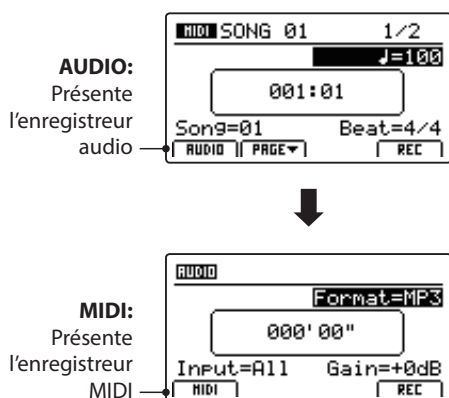

\* Si une clé USB est connectée lorsque le mode Recorder est activé, la fonction USB Audio Recorder sera sélectionnée automatiquement.

\* Si aucune clé USB n'est connectée lorsque le mode Recorder est activé, la fonction Internal Song Recorder sera sélectionnée automatiquement.

## ■ Fonctions USB

Des fonctions USB supplémentaires permettant de supprimer et renommer des fichiers stockés sur clé USB figurent dans le menu USB. Pour plus d'informations sur les fonctions USB, reportez-vous à la page 99.

# Enregistreur de morceaux (Mémoire interne)

La fonction Enregistreur de morceaux permet l'enregistrement, le stockage en mémoire interne et la lecture de dix morceaux différents avec une simple pression de bouton. Une fois enregistrés, les morceaux peuvent être sauvegardés sur clé USB dans le format MIDI standard (SMF) ou convertis en fichiers audio MP3/WAV.

## 1 Enregistrement d'un morceau

### 1. Activation du mode Recorder

Appuyez sur le bouton ON/OFF de la section RECORDER pour activer le mode Recorder.

Le voyant LED du bouton ON/OFF de la section RECORDER s'allumera, et l'écran de l'enregistreur MIDI apparaîtra sur l'affichage LCD.



Si une clé USB est connectée, appuyez sur le bouton F1 (MIDI) pour sélectionner la fonction Enregistreur MIDI.

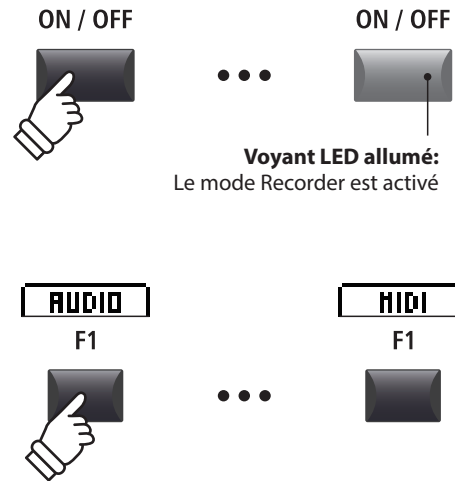

### 2. Sélection de la mémoire du morceau, réglage du tempo/mesure

Tournez le bouton rotatif de contrôle C pour sélectionner la mémoire du morceau à utiliser pour le nouvel enregistrement.

\* Il existe 10 mémoires de morceau internes.

\* Si la mémoire de morceau sélectionnée contient déjà des données d'enregistrement, elles seront écrasées automatiquement lors de l'enregistrement du nouveau morceau.

Lors de l'enregistrement avec le métronome ou un rythme de tambour:

Tournez les boutons rotatifs de contrôle B et D pour régler le tempo et la mesure, ou le rythme de tambour utilisé pour le nouvel enregistrement.

\* Pour plus d'informations sur l'enregistrement avec le métronome ou des rythmes de tambour, reportez-vous à la page 97.

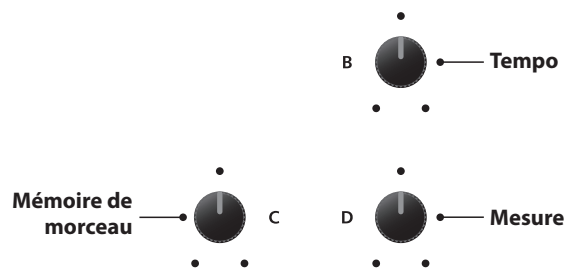

### 3. Lancement de l'enregistreur de morceau (mode d'attente)

Appuyez sur le bouton de contrôle de l'enregistreur ●.

Le voyant LED du bouton ● se met à clignoter, indiquant ainsi que l'enregistreur est en mode d'attente.

\* Vous pouvez également utiliser le bouton de fonction F4 (REC) pour activer le mode d'attente.

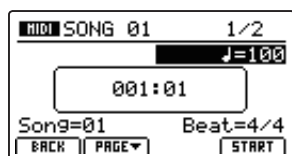

Mode d'attente

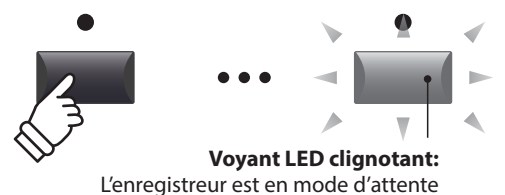

## 1 Enregistrement d'un morceau (suite)

### 4. Lancement de l'enregistreur de morceau (enregistrement)

Appuyez sur une touche du clavier.

Les voyants LED des boutons ● et ▶/■ s'allumeront, le compteur de mesure/battement présent au centre de l'affichage LCD commencera à s'agrandir, et l'enregistrement débutera.

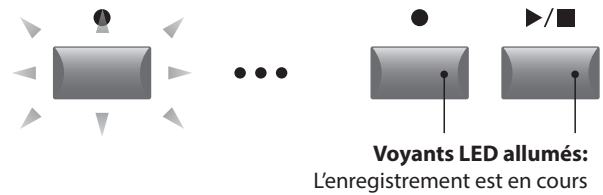
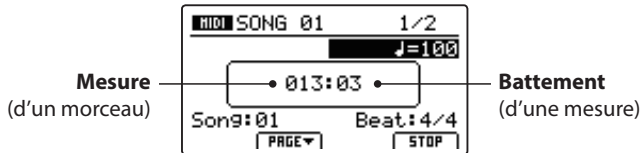

\* L'enregistrement peut aussi être lancé en appuyant sur le bouton ▶/■. Cela permet d'insérer une pause ou une mesure vide au début du morceau.

\* Le métronome peut être activé avant l'enregistrement pour aider avec le rythme, etc. Quand il est activé, un compte à rebours de quatre mesures est ajouté avant le début de l'enregistrement.

### 5. Arrêt de l'enregistreur de morceau

Appuyez sur le bouton de contrôle de l'enregistreur ▶/■.

Les voyants LED des boutons ● et ▶/■ s'éteindront, et l'enregistrement s'arrêtera.

\* Vous pouvez utiliser le bouton de fonction F4 (STOP) pour arrêter l'enregistrement.

Après une brève pause, l'écran du lecteur MIDI apparaît sur l'affichage LCD.

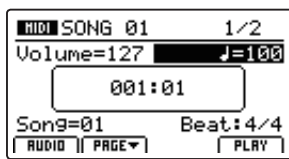

Pour plus d'informations sur la lecture du morceau enregistré, reportez-vous à la page 71.

- \* La capacité maximum d'enregistrement est d'environ 90 000 notes. Chaque pression sur un bouton et une pédale compte aussi comme une note.
- \* Si la capacité maximum est atteinte lors de l'enregistrement, l'enregistreur s'arrête automatiquement.
- \* Pour empêcher toute perte de données, évitez de mettre le MP7SE hors tension pendant la sauvegarde des morceaux d'enregistreur interne.
- \* Les morceaux de l'enregistreur restent en mémoire après la mise hors tension.

## 2 Lecture d'un morceau

Cette fonction sert à lire les morceaux d'enregistreur stockés en mémoire interne. Pour lire un morceau immédiatement après son enregistrement, lancez ce processus en commençant à l'étape 3.

### 1. Activation du mode Recorder

Appuyez sur le bouton ON/OFF de la section RECORDER pour activer le mode Recorder.

Le voyant LED du bouton ON/OFF de la section RECORDER s'allumera, et l'écran de l'enregistreur MIDI apparaîtra sur l'affichage LCD.



Si une clé USB est connectée, appuyez sur le bouton F1 (MIDI) pour sélectionner la fonction Enregistreur MIDI.

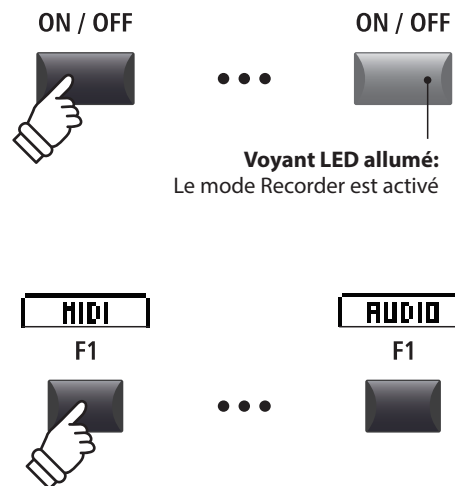

### 2. Sélection du morceau à lire

Tournez le bouton rotatif de contrôle C pour sélectionner une mémoire de morceau à lire.

\* Il est impossible de sélectionner un morceau pendant la lecture.

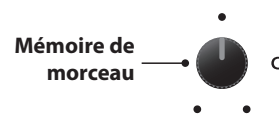

### 3. Démarrage de la lecture de morceau

Appuyez sur le bouton de contrôle de l'enregistreur ▶/■.

Le voyant LED du bouton ▶/■ s'allume et la lecture du morceau sélectionné commence.

\* Vous pouvez également utiliser le bouton de fonction F4 (PLAY) pour lancer la lecture d'un morceau.

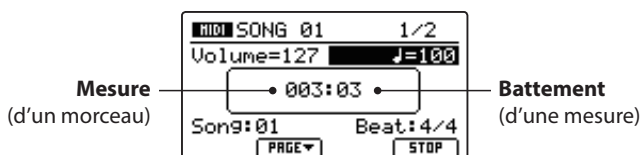

### ■ Réglage du volume et du tempo de lecture

Tournez les boutons rotatifs de contrôle A et B pour régler le volume et le tempo de lecture du morceau.

\* Vous pouvez également régler le volume et le tempo de lecture du morceau avant et pendant la lecture.



## ■ Déplacement de la position de lecture (recherche)

Appuyez sur les boutons de contrôle de l'enregistreur ◀◀ ou ▶▶ pour déplacer la position de lecture du morceau en arrière et en avant par incréments d'une seule mesure.

\* La position de lecture peut être déplacée avant et pendant la lecture.

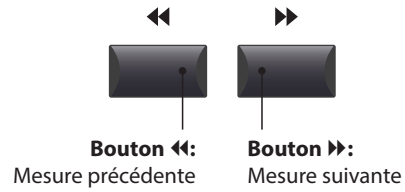

## 4. Arrêt de lecture du morceau

Pendant la lecture d'un morceau:

Appuyez sur le bouton de contrôle de l'enregistreur ▶/■.

Le voyant LED du bouton ▶/■ s'éteindra, et la lecture du morceau s'arrêtera.

\* Vous pouvez utiliser le bouton de fonction F4 (STOP) pour arrêter la lecture du morceau.

Appuyez à nouveau sur le bouton ▶/■ pour reprendre la lecture à la position d'arrêt, ou sur le bouton ◀◀ pour réinitialiser la position de lecture au début du morceau.

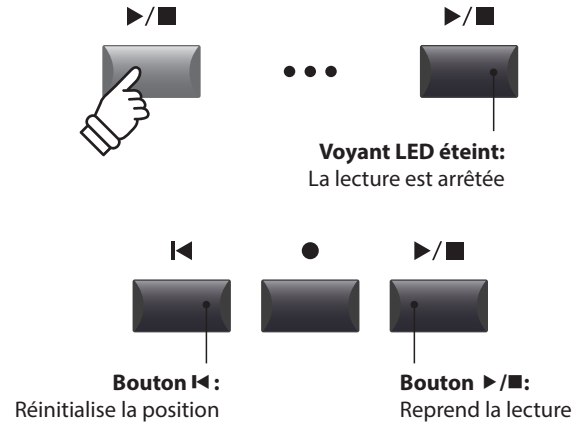

## ■ Fonction de répétition A-B

La fonction A-B Repeat permet de répéter en continu (en boucle) une section d'un morceau. Cette fonction peut être activée avant et pendant la lecture d'un morceau.

Appuyez une fois sur le bouton de contrôle de l'enregistreur A↔B pour définir le point de départ de la boucle.

Le voyant LED du bouton A↔B commence à clignoter.

Appuyez une nouvelle fois sur le bouton A↔B pour définir la fin de la boucle.

Le voyant LED du bouton A↔B s'allume et la section spécifiée est répétée en continu.

Appuyez une nouvelle fois sur le bouton A↔B pour annuler la boucle.

Le voyant LED du bouton A↔B s'éteint et la lecture normale reprend.

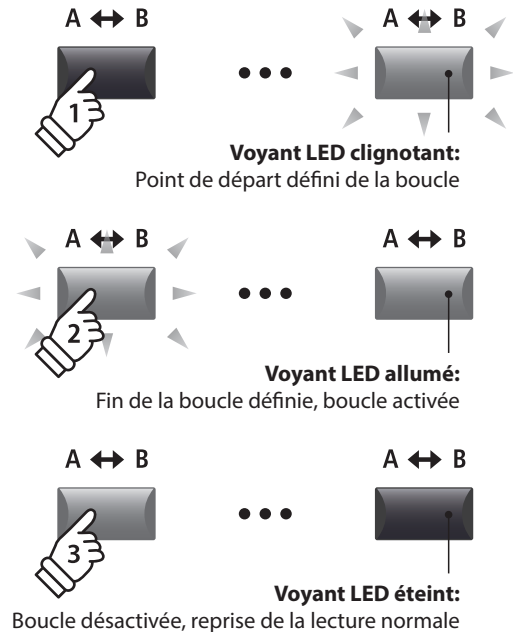

## ■ Mode Chain Play

Le mode Chain Play permet de lire en continu et par séquence tous les morceaux enregistrés dans la mémoire.

Appuyez sur le bouton de contrôle de l'enregistreur ▶/■ et maintenez-le enfoncé.

L'icône Chain Play apparaîtra sur l'affichage LCD, et les morceaux de l'enregistreur commenceront à être lus en continu et par séquence.





# 3 Sauvegarde d'un morceau en tant que fichier SMF

Cette fonction est utilisée pour sauvegarder des morceaux de l'enregistreur dans une clé USB au format SMF (Standard MIDI File).

## 1. Sélection de la mémoire de morceau

Après avoir activé le mode Recorder, et pendant l'enregistrement d'un morceau:

Tournez le bouton rotatif de contrôle C pour sélectionner la mémoire de morceau à sauvegarder sur la clé USB au format SMF.

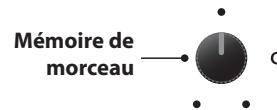

## 2. Connexion d'une clé USB

Connectez une clé USB au port USB (vers dispositif).

\* Les clés USB doivent être formatées pour les systèmes de fichiers FAT ou FAT32.



La clé USB sera scannée, et la fonction SAVE apparaîtra en bas de l'affichage LCD.

\* La fonction SAVE apparaîtra uniquement lorsque la mémoire de morceau aura été enregistrée.

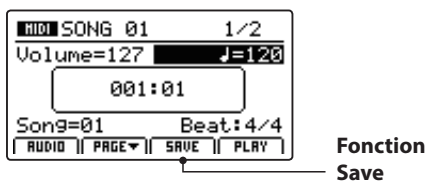

## 3. Sélection de la fonction Save SMF

Appuyez sur le bouton de fonction F3 (SAVE).

L'écran Save SMF apparaît sur l'affichage LCD.

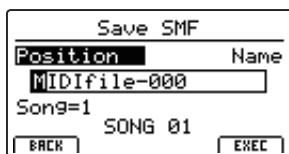
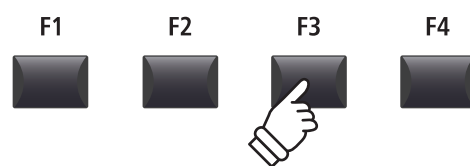

## 4. Saisie d'un nom de fichier

Tournez les boutons rotatifs de contrôle A et B pour déplacer la position du curseur et sélectionnez les caractères pour le nom du morceau.

\* Le nom des fichiers SMF sauvegardés est limité à 18 caractères.

\* Le fichier SMF sauvegardé est stocké dans le dossier racine de la clé USB. Il est impossible de stocker le fichier dans un dossier différent.

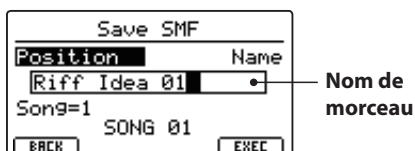
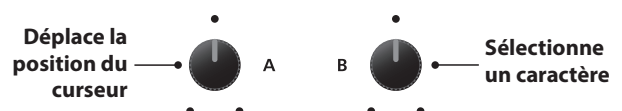

## 3 Sauvegarde d'un morceau en tant que fichier SMF (suite)

### 5. Sauvegarde du morceau

Appuyez sur le bouton de fonction F4 (EXEC).

L'écran de confirmation Save SMF apparaît sur l'affichage LCD.

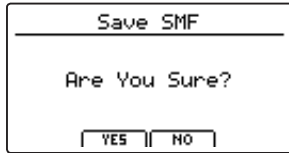

Appuyez sur le bouton F2 (YES) pour confirmer l'opération Save SMF, ou sur le bouton F3 (NO) pour revenir à l'écran précédent.

\* Vous pouvez également utiliser les boutons +/YES et -/NO pour confirmer ou annuler l'opération de sauvegarde.

\* Pour éviter toute perte de données, évitez de placer le MP7SE hors tension pendant qu'il sauvegarde des fichiers sur une clé USB.

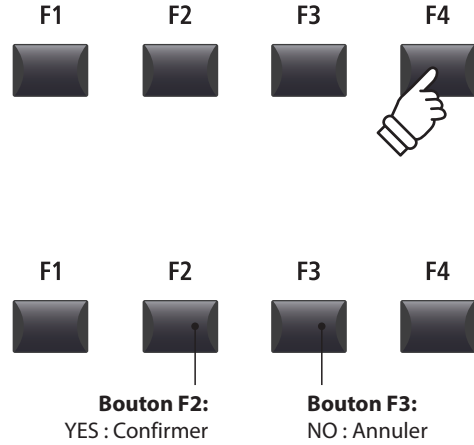

## 4 Chargement d'un fichier SMF en mémoire

Cette fonction permet de charger des fichiers SMF dans une mémoire de morceau d'enregistreur vide.

### ■ Préparation de la clé USB

Préparez une sélection de fichiers SMF MIDI, en copiant les données sur une clé USB.



#### 1. Sélection de la mémoire de morceau vide

Après avoir activé le mode Recorder:

Tournez le bouton rotatif de contrôle C pour sélectionner une mémoire de morceau vide.



#### 2. Connexion d'une clé USB

Connectez une clé USB au port USB.

\* Les clés USB doivent être formatées pour les systèmes de fichiers FAT ou FAT32.

La clé USB est analysée. La fonction LOAD apparaît au bas de l'affichage LCD.

\* La fonction LOAD apparaîtra uniquement lorsque la mémoire de morceau sélectionnée sera vide. Pour plus d'informations sur la suppression des mémoires de morceaux, reportez-vous à la page 77.

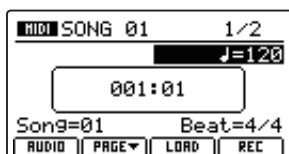

Fonction Load

### 3. Sélection de la fonction Load SMF

Appuyez sur le bouton de fonction F3 (LOAD).

Une liste des fichiers SMF conservés dans le dossier racine de la clé USB apparaîtra sur l'affichage LCD.

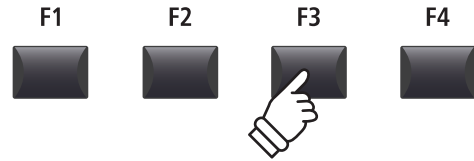

### ■ Écran de liste de fichiers/dossiers

L'écran de liste des fichiers/dossiers du MP7SE présente les principaux fichiers et dossiers conservés dans le dossier racine de la clé USB.

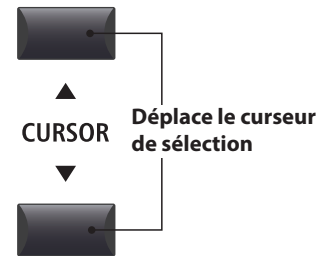

Appuyez sur les boutons ▲▼ de CURSOR pour déplacer le curseur de sélection.

\* Vous pouvez également utiliser le bouton rotatif de contrôle A pour déplacer le curseur de sélection.

Appuyez sur le bouton de fonction F4 (EXEC) ou sur le bouton +/YES pour sélectionner le fichier ou entrer dans le dossier sélectionné.

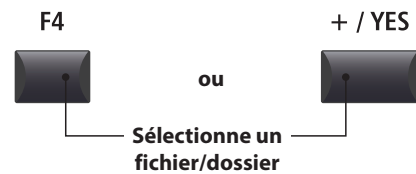

### 4. Sélection du fichier SMF à charger

Appuyez sur les boutons ▲▼ de CURSOR pour sélectionner le fichier MIDI souhaité.



Appuyez sur le bouton F4 (EXEC) ou +/YES.

L'écran Load SMF apparaît à l'affichage LCD.

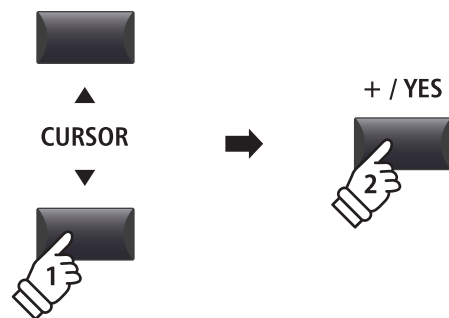
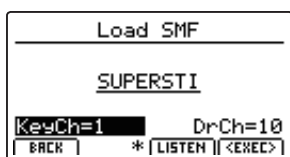

## 4 Chargement d'un fichier SMF en mémoire (suite)

### 5. Sélection des canaux de clavier et tambour

Tournez les boutons rotatifs de commande C et D pour spécifier les canaux du fichier SMF à charger dans les pistes clavier et tambour de l'enregistreur du MP7SE.

\* Le MP7SE tentera de détecter le clavier et les pistes de tambour corrects automatiquement, à partir des contenus du fichier SMF.

\* Lors du chargement d'un fichier SMF créé par le MP7SE, la piste de tambour sera désactivée.

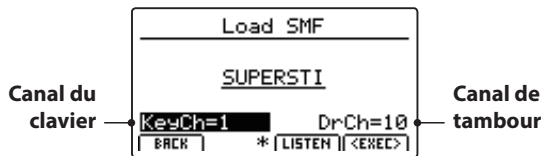

Appuyez sur le bouton de fonction F3 (LISTEN) pour une audition des réglages actuels de canaux.

Appuyez sur le bouton de fonction F4 (EXEC) pour charger le fichier SMF sélectionné dans la mémoire de morceaux.

L'écran de confirmation Load SMF apparaît sur l'affichage LCD.

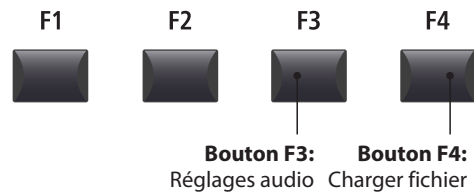

### 6. Confirmation de l'opération Load SMF

Appuyez sur le bouton F2 (YES) pour confirmer l'opération Load SMF, ou sur le bouton F3 (NO) pour revenir à l'écran précédent.

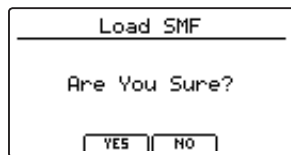

\* Vous pouvez également utiliser les boutons +/YES et -/NO pour confirmer ou annuler l'opération de chargement SMF.

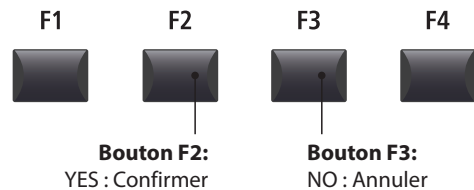

### 7. Lecture du fichier SMF chargé

Après avoir chargé le fichier SMF, l'écran de l'enregistreur apparaîtra sur l'affichage LCD.

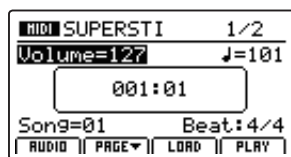

Pour plus d'informations concernant la lecture du fichier MIDI chargé, veuillez consulter la page 71.



# 5 Effacement d'un morceau

Cette fonction permet d'effacer les morceaux mal enregistrés ou ceux devenus inutiles.

## 1. Sélection du morceau à effacer

Après avoir activé le mode Recorder, et pendant l'enregistrement d'un morceau:

Tournez le bouton rotatif de commande C pour sélectionner la mémoire de morceaux à effacer.

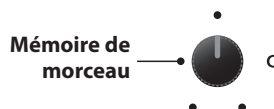

\* Pour effacer tous les morceaux de l'enregistreur, utilisez la fonction Reset Recorder dans la catégorie Reset du menu SYSTEM (page 117).

## 2. Affichage des fonctions supplémentaires de l'enregistreur

Appuyez sur le bouton de fonction F2 (PAGE▼).

Une page supplémentaire de fonctions de l'enregistreur apparaîtra sur l'affichage LCD.

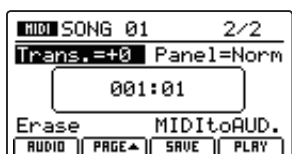
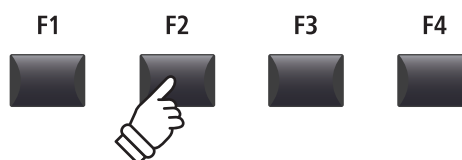

\* Vous pouvez également utiliser les boutons ▲▼ du CURSOR pour naviguer entre les pages.

## 3. Sélection de la fonction Erase Song

Tournez le bouton rotatif de contrôle C pour placer en surbrillance la fonction Erase Song.

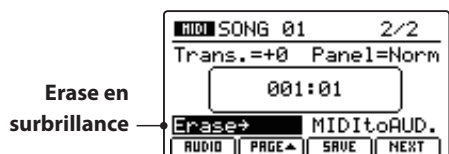

\* Vous pouvez également utiliser les boutons du CURSOR pour déplacer le curseur de sélection.



Appuyez sur le bouton +/YES pour sélectionner la fonction Erase Song.

L'écran de confirmation Erase Song apparaît sur l'affichage LCD.

\* Vous pouvez également sélectionner la fonction Erase Song à tout moment en appuyant sur les boutons de contrôle ● et ►/■ rec de l'enregistreur simultanément.

## 4. Confirmation de l'opération Erase Song

Appuyez sur le bouton F2 (YES) pour confirmer l'opération Erase Song, ou sur le bouton F3 (NO) pour revenir à l'écran précédent.

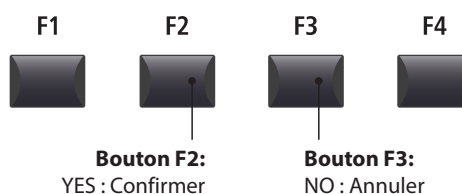
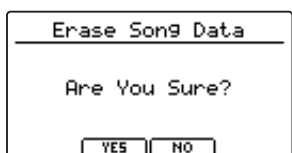

\* Vous pouvez également utiliser les boutons +/YES et -/NO pour confirmer ou annuler l'opération Erase Song.

## 6 Transposition de morceau

Ce paramètre permet d'augmenter ou de réduire le ton de lecture de morceaux conservés en mémoire par incréments d'un demi-ton. Cela peut être utile lorsque vous souhaitez transposer sur une autre touche un fichier SMF chargé.

### ■ Modification de la valeur de transposition d'un morceau

Appuyez sur le bouton de fonction F2 (PAGE▼) pour afficher la seconde page des fonctions de l'enregistreur.

Tournez le bouton rotatif de contrôle A pour modifier la valeur de transposition d'un morceau.

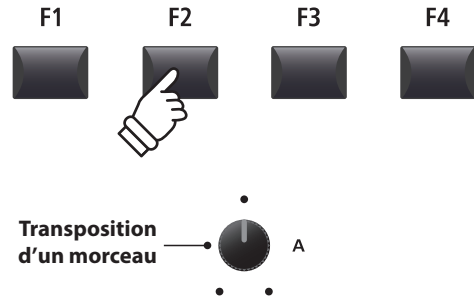

\* La valeur Song Transpose peut être réglée dans la gamme de -12 à +12.

## 7 Mode panneau

Ce paramètre détermine si les changements réalisés sur le panneau pendant l'enregistrement seront reproduits ou non lors de la lecture d'un morceau, et donc influenceront ou non les réglages actuels du clavier.

### ■ Panel Mode types

Mode panneau	Description
Normal (par défaut)	Les réglages du panneau ne changeront pas pendant la lecture d'un morceau et n'influenceront pas les réglages actuels du clavier.
Play	Les réglages du panneau changeront pendant la lecture d'un morceau et influenceront également les réglages actuels du clavier.

  

	Mode panneau normal	Mode panneau de lecture
Avantages	Les réglages du clavier sont indépendants du morceau de l'enregistreur.	Toutes les fonctions (EFX inclus) sont parfaitement jouées.
Inconvénients	Toutes les fonctions (par exemple EFX) ne sont pas parfaitement jouées.	Les réglages du clavier dépendent du morceau de l'enregistreur.

### ■ Modification du type de mode panneau

Appuyez sur le bouton de fonction F2 (PAGE▼) pour afficher la seconde page des fonctions de l'enregistreur.

Tournez le bouton rotatif de contrôle B pour modifier le type de mode panneau.

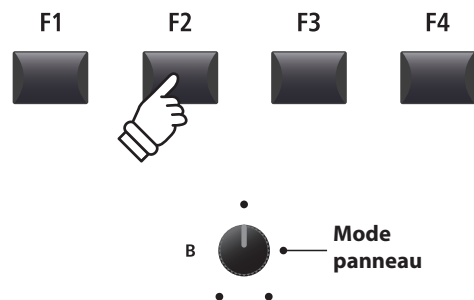

## 8 MIDI vers Audio

Pour plus d'informations sur la fonction MIDI to Audio, reportez-vous à la page 90.

# 9 SMF Direct Play

Cette fonction permet de lire des fichiers SMF de 16 morceaux directement depuis une clé USB.

## 1. Sélection de la fonction Load SMF

Après avoir préparé et connecté la clé USB:

Appuyez sur le bouton de fonction F3 (LOAD).

Une liste des fichiers SMF conservés dans le dossier racine de la clé USB apparaîtra sur l'affichage LCD.

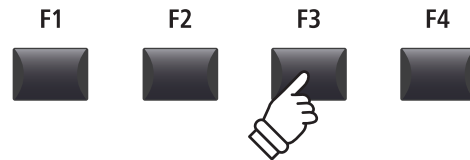

## 2. Sélection du fichier SMF à lire

Appuyez sur les boutons ▲▼ de CURSOR pour sélectionner le fichier MIDI souhaité.



Appuyez sur les boutons de fonction F2 ou F3 (DIRECT PLAY).

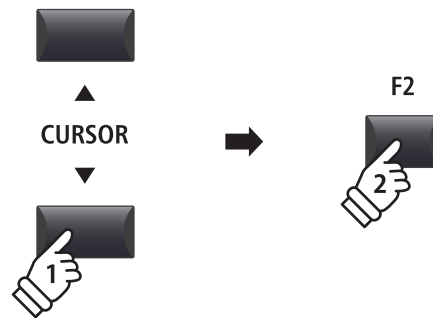

## 3. Lecture du fichier SMF sélectionné

Après avoir sélectionné la fonction Direct Play, l'écran du lecteur apparaîtra sur l'affichage LCD.



Pour plus d'informations concernant la lecture du fichier MIDI chargé et l'utilisation de la fonction « Chain Play », veuillez consulter la page 71.

\* Appuyez sur le bouton de fonction F1 (INT) pour quitter la fonction SMF Direct Play et revenir à l'écran du lecteur de morceaux internes.

## ■ Modification de la valeur de transposition d'un morceau

Appuyez sur le bouton de fonction F2 (PAGE▼) pour afficher la seconde page des fonctions de lecture.

Tournez le bouton rotatif de contrôle A pour modifier la valeur de transposition d'un morceau.

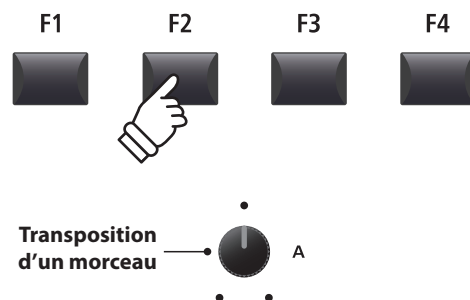

\* La valeur Song Transpose peut être réglée dans la gamme de -12 à +12.

## SMF Mixer

L'écran SMF Mixer permet de régler ou de placer en sourdine les niveaux de volume des 16 pistes du fichier SMF chargé.

### 1. Sélection de la table de mixage SMF

Après avoir chargé un fichier SMF:

Appuyez sur le bouton de fonction F2 (PAGE▼) pour afficher la seconde page des fonctions de lecture.



Tournez le bouton rotatif de contrôle C pour placer en surbrillance la fonction Mixer.

Fonction Mixer en surbrillance

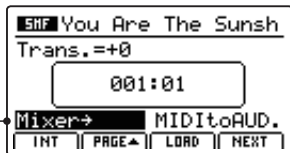

\* Vous pouvez également utiliser les boutons du CURSOR pour déplacer le curseur de sélection.

Appuyez sur le bouton +/YES pour sélectionner la fonction Mixer.

L'écran SMF Mixer apparaît sur l'affichage LCD.

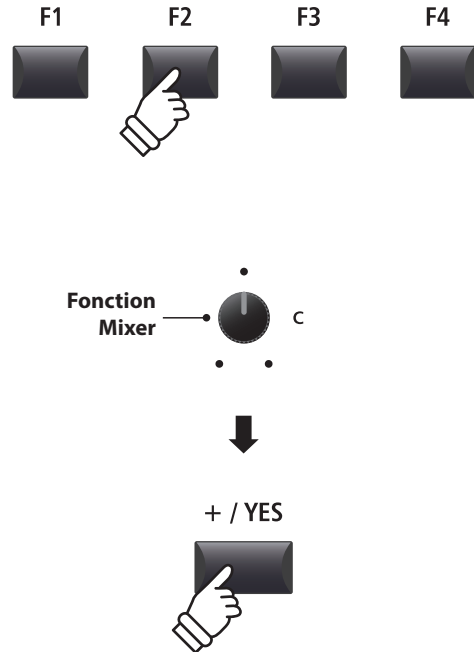

### ■ Écran SMF Mixer

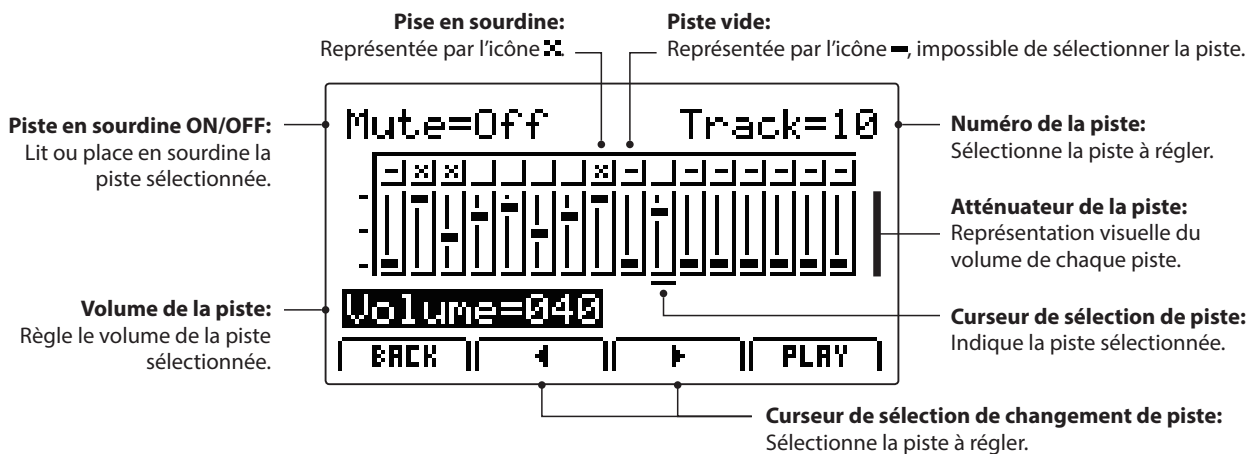

### 2. Sélection des pistes, mise en sourdine et réglage du volume

Après avoir sélectionné la fonction Mixer:

Tournez le bouton rotatif de contrôle B pour sélectionner la piste à régler, et le bouton rotatif de contrôle C pour régler le niveau du volume.

Tournez le bouton rotatif de contrôle A pour Placer en sourdine/ Lire la piste sélectionnée.

\* Il est également possible d'utiliser les boutons de fonction F2 ou F3 (◀ et ▶) pour sélectionner les pistes.

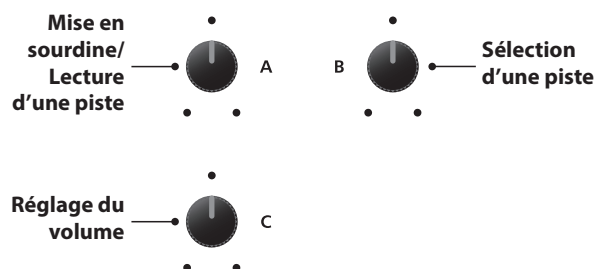



# Enregistrement/lecture audio (Mémoire USB)

## 1 Enregistrement d'un fichier audio

Le MP7SE peut aussi enregistrer des performances (y compris LINE IN) sous forme audio numérique, en sauvegardant les données sur une clé USB dans le format MP3 ou WAV. Cette fonction utile permet de produire des enregistrements de qualité professionnelle directement sur l'instrument, sans aucun équipement son supplémentaire, de les envoyer par e-mail à des membres de l'orchestre, de les écouter n'importe où, ou de les éditer et les remixer sur une station de travail audio.

### ■ Spécifications de format de l'enregistreur audio

Format audio	Fiche Technique	Vitesse de transmission
MP3	44,1 kHz, 16 bits, Stéréo	192 kbits (fixe)
WAV	44,1 kHz, 16 bits, Stéréo	1 411 kbits (sans compression)

\* La technologie de codage audio MPEG Layer-3 est une licence de Fraunhofer IIS et Thomson.  
Le codec MP3 est Copyright (c) 1995-2007, SPIRIT

### 1. Connexion d'une clé USB

Connectez une clé USB au port USB (vers dispositif).

\* Les clés USB doivent être formatées pour les systèmes de fichiers FAT ou FAT32.



La clé USB sera scannée.

### 2. Activation du mode Recorder

Appuyez sur le bouton ON/OFF de la section RECORDER pour activer le mode Recorder.

Le voyant LED du bouton ON/OFF de la section RECORDER s'allumera, et l'écran de l'enregistreur Audio apparaîtra sur l'affichage LCD.

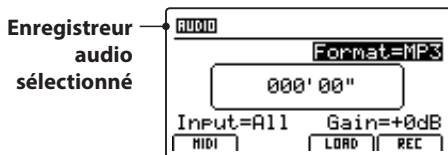
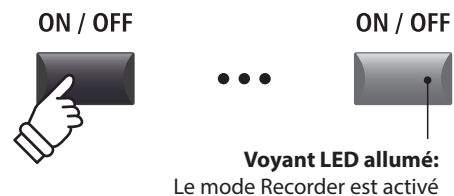

\* Si l'écran de l'enregistreur MIDI apparaît, appuyez sur le bouton de fonction F1 (AUDIO) pour sélectionner l'enregistreur Audio.

### ■ Sélection du format de fichier de l'enregistreur audio

Tournez le bouton rotatif de contrôle B pour sélectionner le format de l'enregistreur audio souhaité.

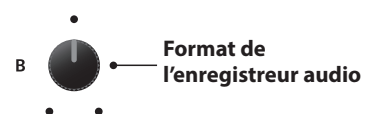
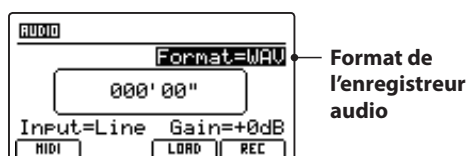

\* Les fichiers audio MP3 nécessitent moins d'espace de stockage que les fichiers audio WAV.

\* Une clé USB de 1 Go peut stocker plus de 12 heures de données audio MP3.

## 1 Enregistrement d'un fichier audio (suite)

### ■ Sélection de l'entrée de l'enregistreur audio, réglage du niveau d'augmentation

Tournez le bouton rotatif de contrôle C pour sélectionner l'entrée de l'enregistreur audio souhaité.

Tournez le bouton rotatif de contrôle D pour régler le niveau d'augmentation de l'enregistreur.

Augmenter le paramètre du niveau d'augmentation de l'enregistreur audio peut être utile lors de l'enregistrement de passages plus doux.

Entrée	Description
All	Enregistre le son du clavier et le son LINE IN.
Line	Enregistre le son LINE IN uniquement.

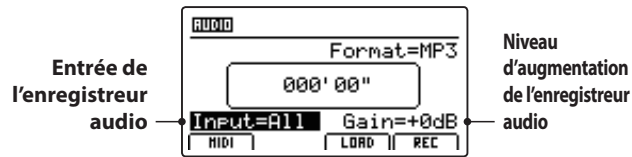

\* Le niveau d'augmentation peut être réglé dans la gamme de -18 dB à +18 dB.

### 3. Lancement de l'enregistreur audio (attente)

Appuyez sur le bouton de contrôle de l'enregistreur ●.

Le voyant LED du bouton ● se met à clignoter, indiquant ainsi que l'enregistreur est en mode d'attente.

\* Vous pouvez également utiliser le bouton de fonction F4 (REC) pour activer le mode d'attente.

\* En fonction de la clé USB connectée, il peut y avoir un léger décalage avant que le mode d'attente ne soit activé.

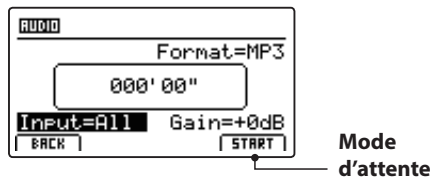
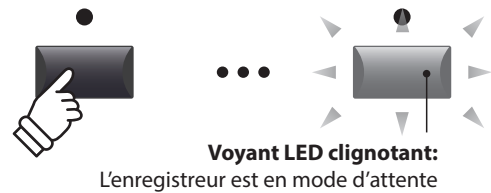

### 4. Lancement de l'enregistreur audio (enregistrement)

Appuyez sur une touche du clavier.

Les voyants LED des boutons ● et ►/■ s'allumeront, le compteur de temps présent au centre de l'affichage LCD commencera à s'agrandir, et l'enregistrement débutera.

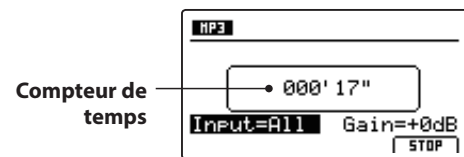
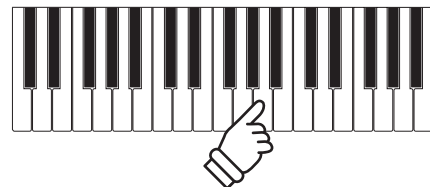

\* L'enregistrement peut aussi être lancé en appuyant sur le bouton ►/■. Cela permet d'insérer une pause ou une mesure vide au début du morceau.

\* Le métronome peut être activé avant l'enregistrement pour offrir un suivi de temps, etc. Lorsqu'il est activé, une mesure d'entrée sera ajoutée avant le début de l'enregistrement.

## 5. Arrêt de l'enregistreur audio, écoute de l'enregistrement

Appuyez sur le bouton de contrôle ►/■ de l'enregistreur.

Les voyants LED des boutons ● et ►/■ s'éteindront, et l'enregistrement s'arrêtera.

\* Vous pouvez utiliser le bouton de fonction F4 (STOP) pour arrêter l'enregistrement.

Après une brève pause, l'écran du lecteur Audio apparaît sur l'affichage LCD.

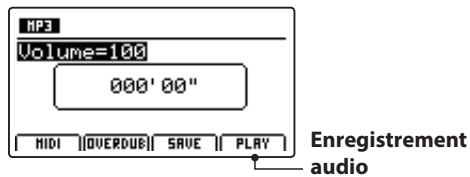

Appuyez sur le bouton de fonction F4 (PLAY) pour écouter l'enregistrement avant sa sauvegarde.



\* Appuyez sur les boutons de contrôle ● et ►/■ de l'enregistreur simultanément pour effacer de la mémoire le fichier audio enregistré.



## 6. Sélection de la fonction de sauvegarde, saisie du nom du fichier audio

Appuyez sur le bouton de fonction F3 (SAVE).

L'écran Save audio apparaît sur l'affichage LCD.

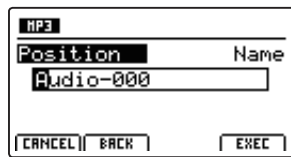

Tournez les boutons rotatifs de contrôle A et B pour déplacer la position du curseur et sélectionnez les caractères pour le nom du fichier audio.

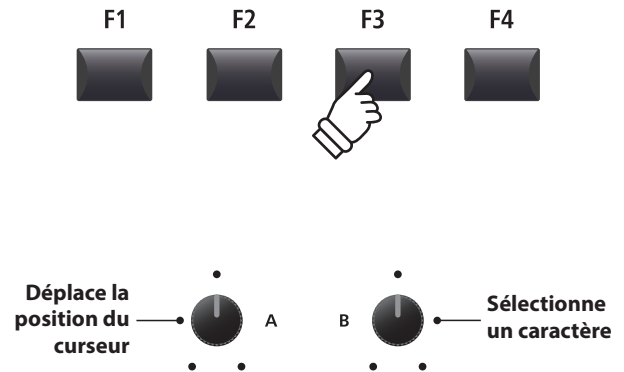
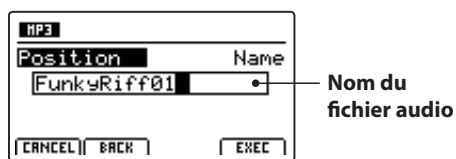

\* Le nom des fichiers audio sauvegardés est limité à 18 caractères maximum.

\* Le fichier audio sauvegardé sera conservé dans le dossier racine de la clé USB. Il n'est pas possible de conserver le fichier dans un dossier différent.

## 7. Enregistrement du fichier audio

Appuyez sur le bouton de fonction F4 (EXEC).

L'écran de confirmation Save audio apparaît sur l'affichage LCD.

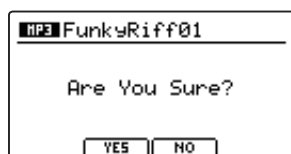

Appuyez sur le bouton F2 (YES) pour confirmer l'opération Save audio, ou sur le bouton F3 (NO) pour revenir à l'écran précédent.

\* Vous pouvez également utiliser les boutons +/YES et -/NO pour confirmer ou annuler l'opération de sauvegarde.

\* Pour éviter toute perte de données, évitez de placer le MP7SE hors tension pendant qu'il sauvegarde des fichiers sur une clé USB.

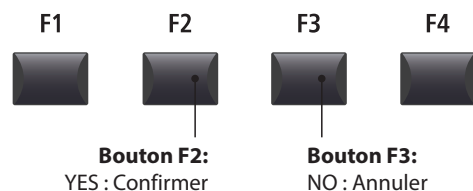

## 2 Lecture d'un fichier audio

Le MP7SE peut jouer les fichiers audio MP3 et WAV stockés sur une clé USB. Cette fonction permet à des musiciens de jouer avec des « backing tracks » (pistes d'accompagnement) professionnels, ou d'apprendre facilement les accords ou la mélodie d'un nouveau morceau.

### ■ Spécifications des formats pris en charge par le lecteur audio

Format audio	Fiche Technique	Vitesse de transmission
MP3	32 kHz/44,1 kHz/48 kHz, Mono/Stéréo	8-320 kbit/s (fixe et variable)
WAV	32/44,1/48 kHz, Mono/Stéréo, 8 bits/16 bits	-

\* La technologie de codage audio MPEG Layer-3 est une licence de Fraunhofer IIS et Thomson.  
Le codec MP3 est Copyright (c) 1995-2007, SPIRIT

### ■ Préparation de la clé USB

Préparez une sélection de fichiers audio MP3 ou WAV, en copiant les données sur une clé USB.

\* Les clés USB doivent être formatées pour les systèmes de fichiers FAT ou FAT32.



#### 1. Connexion d'une clé USB

Connectez la clé USB au port USB (vers dispositif).

La clé USB sera scannée.



#### 2. Activation du mode Recorder

Appuyez sur le bouton ON/OFF de la section RECORDER pour activer le mode Recorder.

Le voyant LED du bouton ON/OFF de la section RECORDER s'allumera, et l'écran de l'enregistreur Audio apparaîtra sur l'affichage LCD.

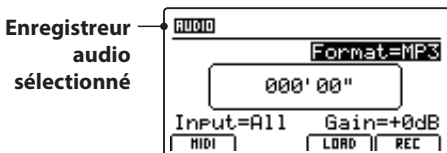

\* Si l'écran de l'enregistreur MIDI apparaît, appuyez sur le bouton de fonction F1 (AUDIO) pour sélectionner l'enregistreur Audio.

#### 3. Sélection de la fonction Load Audio

Appuyez sur le bouton de fonction F3 (LOAD).

Une liste des fichiers MP3 stockés dans le dossier racine de la clé USB s'affiche.

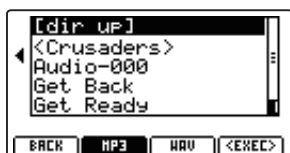
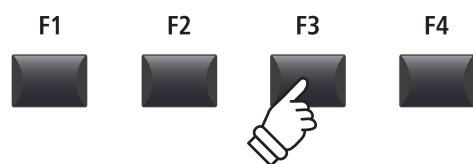

## ■ Écran de liste de fichiers/dossiers de clé USB

L'écran de liste des fichiers/dossiers du MP7SE présente les principaux fichiers et dossiers conservés dans le dossier racine de la clé USB.

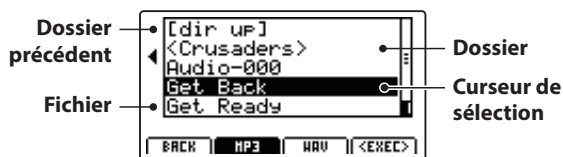

Appuyez sur les boutons ▲▼ de CURSOR pour déplacer le curseur de sélection.

\* Vous pouvez également utiliser le bouton rotatif de contrôle A pour déplacer le curseur de sélection.

Appuyez sur les boutons de fonction F3 ou F2 pour naviguer entre l'affichage des fichiers audio au format WAV ou MP3.

\* Par défaut, les fichiers MP3 seront affichés.

Appuyez sur le bouton de fonction F4 (EXEC) ou sur le bouton +/YES pour sélectionner le fichier ou entrer dans le dossier sélectionné.

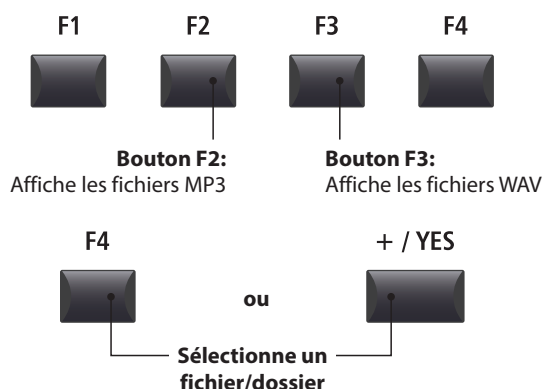
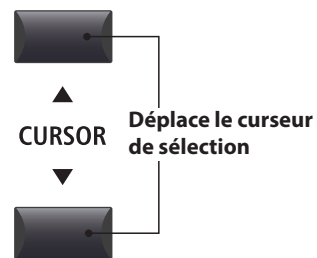

## 4. Sélection du fichier audio à charger

Appuyez sur les boutons ▲▼ de CURSOR pour sélectionner le fichier audio souhaité.

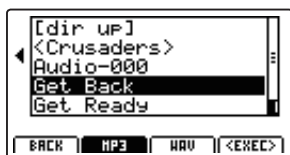

Appuyez sur le bouton F4 (EXEC) ou +/YES.

L'écran audio player apparaît à l'affichage LCD.



\* Si disponibles, les métadonnées de fichier audio (balises ID3, etc.) sont également affichées.

## 5. Lancement de la lecture d'un fichier audio

Appuyez sur le bouton de contrôle de l'enregistreur ►/■.

Le voyant LED du bouton ►/■ s'allumera, et la lecture du morceau sélectionné débutera.

\* Vous pouvez également utiliser le bouton de fonction F4 (PLAY) pour lancer la lecture d'un morceau.



## ■ Déplacement de la position de lecture (recherche)

Appuyez sur les boutons de contrôle ◀◀ ou ▶▶ de l'enregistreur pour déplacer vers l'avant ou l'arrière la position de lecture du fichier audio.

\* La position de lecture peut être déplacée avant et pendant la lecture.

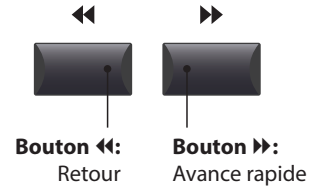

## 6. Arrêt de la lecture d'un fichier audio

Pendant la lecture d'un fichier audio:

Appuyez sur le bouton de contrôle de l'enregistreur ▶/■.

Le voyant LED du bouton ▶/■ s'éteindra, et la lecture du fichier audio s'arrêtera.

Appuyez à nouveau sur le bouton ▶/■ pour reprendre la lecture à la position d'arrêt, ou sur le bouton ◀◀ pour réinitialiser la position de lecture au début du fichier audio.

\* Vous pouvez utiliser le bouton de fonction F4 (STOP) pour réinitialiser la lecture audio.

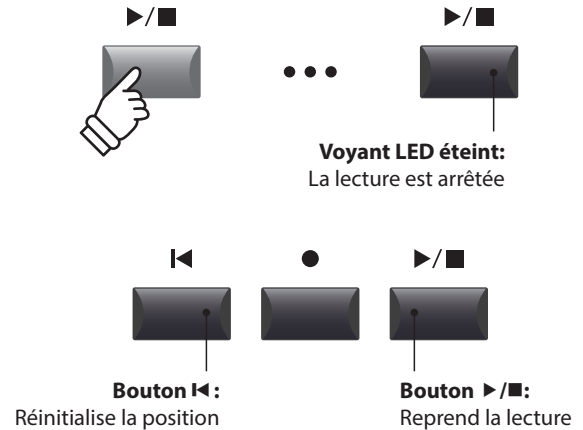

## ■ Fonction de répétition A-B

La fonction A-B Repeat permet de répéter en continu (en boucle) une section d'un fichier audio. Cette fonction peut être activée avant et pendant la lecture d'un fichier audio.

Appuyez une fois sur le bouton de contrôle de l'enregistreur A↔B pour définir le point de départ de la boucle.

Le voyant LED du bouton A↔B commencera à clignoter.

Appuyez une nouvelle fois sur le bouton A↔B pour définir la fin de la boucle.

Le voyant LED du bouton A↔B s'allume et la section spécifiée est répétée en continu.

Appuyez une nouvelle fois sur le bouton A↔B pour annuler la boucle.

Le voyant LED du bouton A↔B s'éteindra, et la lecture normale reprendra.

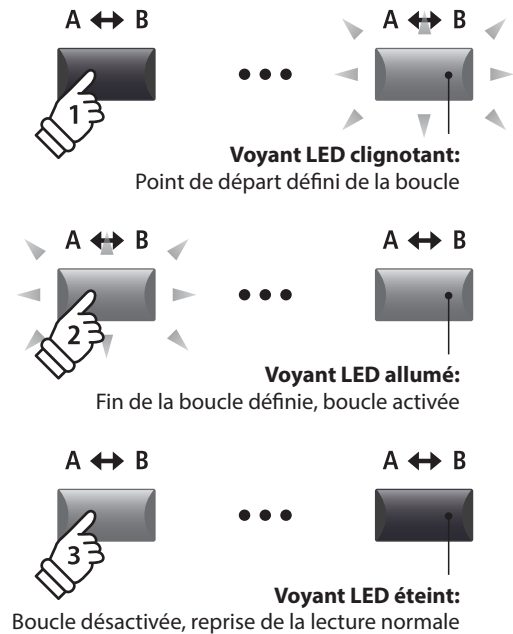

## ■ Mode Chain Play

Le mode Chain Play permet de lire en continu et par séquence tous les fichiers audio enregistrés dans la mémoire.

Appuyez sur le bouton de contrôle de l'enregistreur ▶/■ et maintenez-le enfoncé.

L'icône Chain Play apparaîtra sur l'affichage LCD, et les fichiers audio commenceront à être lus en continu et par séquence.



# 3 Overdubbing d'un fichier audio

La fonction Overdub ajoute des enregistrements supplémentaires à un fichier audio existant, facilitant ainsi la production d'enregistrements multipistes simples directement sur l'instrument.

Chaque overdub est enregistré dans un fichier temporaire (c'est-à-dire que le fichier audio initial n'est pas modifié), ce qui permet de réaliser un nombre illimité d'overdubs avant la sauvegarde éventuelle de l'enregistrement final.

## 1. Connexion d'une clé USB

Connectez la clé USB au port USB (vers dispositif).

La clé USB sera scannée.



## 2. Activation du mode Recorder

Appuyez sur le bouton ON/OFF de la section RECORDER pour activer le mode Recorder.

Le voyant LED du bouton ON/OFF de la section RECORDER s'allumera, et l'écran de l'enregistreur Audio apparaîtra sur l'affichage LCD.

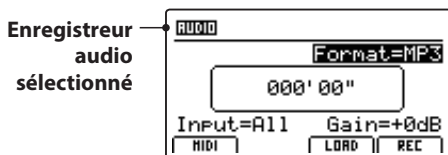
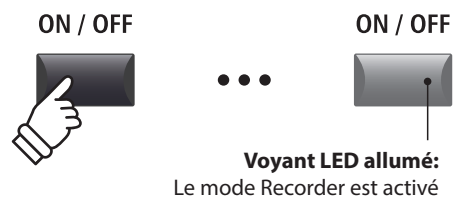

\* Si l'écran de l'enregistreur MIDI apparaît, appuyez sur le bouton de fonction F1 (AUDIO) pour sélectionner l'enregistreur Audio.

## 3. Sélection de la fonction Load Audio

Appuyez sur le bouton de fonction F3 (LOAD).

Une liste des fichiers MP3 stockés dans le dossier racine de la clé USB s'affiche.

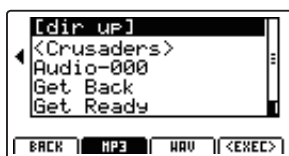
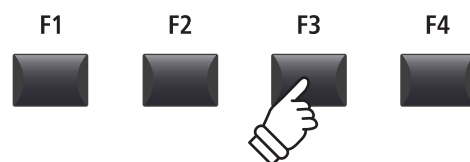

## 4. Sélection du fichier audio à charger

Appuyez sur les boutons ▲▼ de CURSOR pour sélectionner le fichier audio souhaité.



Appuyez sur le bouton F4 (EXEC) ou +/YES.

L'écran audio player apparaît à l'affichage LCD.

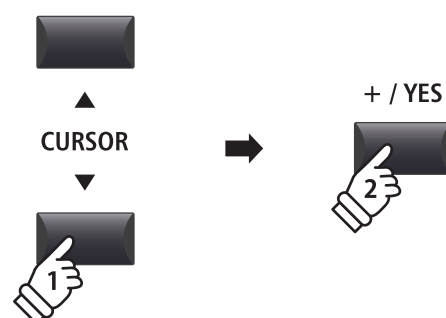

# 3 Overdubbing d'un fichier audio (suite)

## 5. Sélection de la fonction et du format de fichier d'overdub

Appuyez sur le bouton de fonction F2 (OVERDUB).

L'écran de sélection de format de fichier d'overdub apparaît sur l'affichage LCD.

Tournez le bouton rotatif de contrôle B pour sélectionner le format de fichier overdub, et le bouton rotatif de contrôle A pour régler le volume de la source audio.

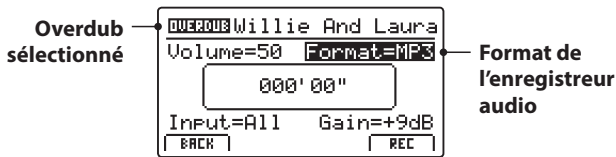
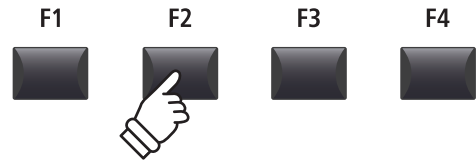

\* Les fichiers audio MP3 nécessitent moins d'espace de stockage que les fichiers audio WAV.

\* Une clé USB de 1 Go peut stocker plus de 12 heures de données audio MP3.

## ■ Sélection de l'entrée de l'enregistreur audio, réglage du niveau d'augmentation

Tournez le bouton rotatif de contrôle C pour sélectionner l'entrée de l'enregistreur audio souhaité.

Tournez le bouton rotatif de contrôle D pour régler le niveau d'augmentation d'overdub.

Augmenter le paramètre du niveau d'augmentation de l'enregistreur audio peut être utile lors de l'enregistrement de passages plus doux.

Entrée	Description
All	Enregistre le son du clavier et le son LINE IN.
Line	Enregistre le son LINE IN uniquement.

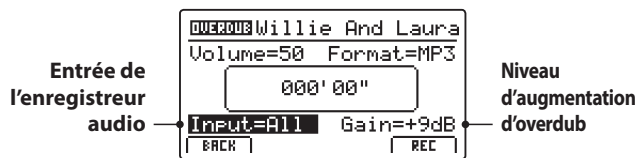

\* Le niveau d'augmentation peut être réglé dans la gamme de -18 dB à +18 dB.

## 6. Lancement d'overdub (attente)

Appuyez sur le bouton de contrôle de l'enregistreur ●.

Le voyant LED du bouton ● commencera à clignoter pour indiquer que l'enregistreur est en mode d'attente.

\* Vous pouvez également utiliser le bouton de fonction F4 (REC) pour activer le mode d'attente.

\* En fonction de la clé USB connectée, il peut y avoir un léger décalage avant que le mode d'attente ne soit activé.

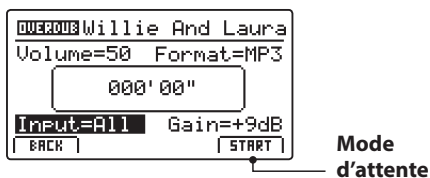
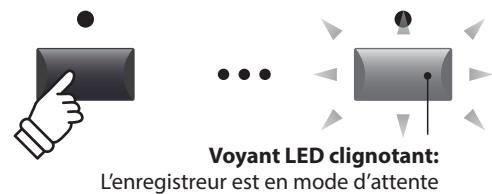



## 7. Lancement d'overdub (enregistrement)

Appuyez sur une touche du clavier.

Les voyants LED des boutons ● et ▶/■ s'allumeront, le compteur de temps présent au centre de l'affichage LCD commencera à s'agrandir, et l'overdubbing débutera.

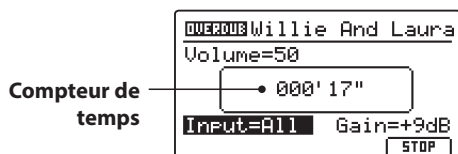

\* L'overdubbing peut aussi être lancé en appuyant sur le bouton ▶/■. Cela permet d'insérer une pause ou une mesure vide au début du morceau.

\* Le métronome peut être activé avant l'overdubbing pour offrir un suivi de temps, etc. Lorsqu'il est activé, une mesure d'entrée sera ajoutée avant le début de l'overdubbing.

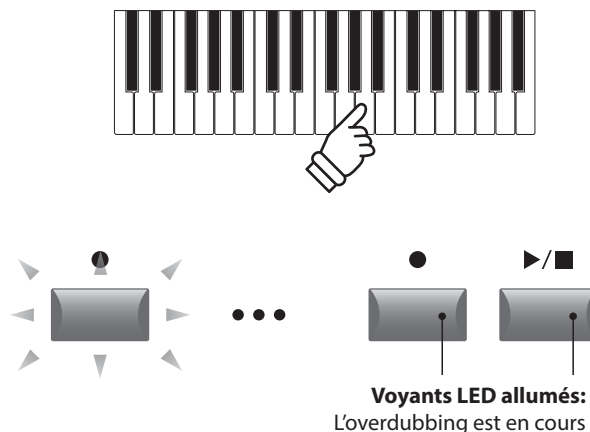

## 8. Arrêt et lecture de l'overdubbing

Appuyez sur le bouton de contrôle ▶/■ de l'enregistreur.

Les voyants LED des boutons ● et ▶/■ s'éteindront, et l'overdubbing s'arrêtera.

\* Vous pouvez utiliser le bouton de fonction F4 (STOP) pour arrêter l'overdubbing.

Après une brève pause, l'écran du lecteur audio apparaîtra sur l'affichage LCD.



Overdub audio

Appuyez sur le bouton de fonction F4 (PLAY) pour lire l'overdub avant de sauvegarder.

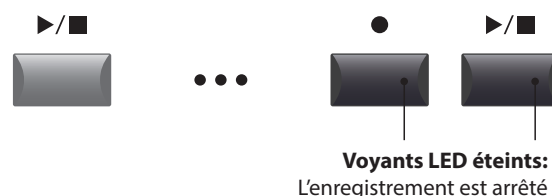

\* Appuyez sur les boutons de contrôle ● et ▶/■ de l'enregistreur simultanément pour effacer de la mémoire le fichier audio d'overdub.

## 9. Sélection de la fonction de sauvegarde, saisie du nom du fichier audio

Appuyez sur le bouton de fonction F3 (SAVE).

L'écran save audio apparaît à l'affichage LCD.

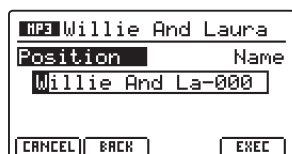

Tournez les boutons rotatifs de contrôle A et B pour déplacer la position du curseur et sélectionnez les caractères pour le nom du fichier audio.

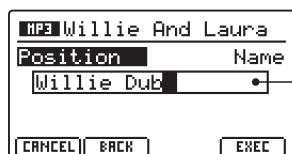

Nom du fichier audio

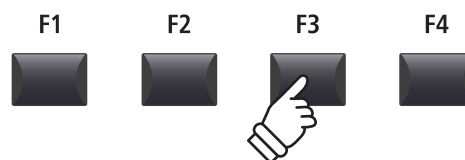

\* Le nom des fichiers audio sauvegardés est limité à 18 caractères.

\* Le fichier audio sauvegardé est stocké dans le dossier racine de la clé USB. Il est impossible de stocker le fichier dans un dossier différent.

## 10. Enregistrement du fichier avec dubbing

Appuyez sur le bouton de fonction F4 (EXEC).

L'écran de confirmation Save audio apparaît sur l'affichage LCD.

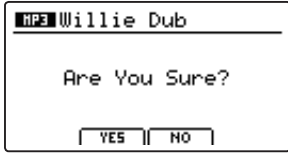

Appuyez sur le bouton F2 (YES) pour confirmer l'opération Save audio, ou sur le bouton F3 (NO) pour revenir à l'écran précédent.

\* Vous pouvez également utiliser les boutons +/YES et -/NO pour confirmer ou annuler l'opération de sauvegarde.

\* Pour éviter toute perte de données, évitez de placer le MP7SE hors tension pendant qu'il sauvegarde des fichiers sur une clé USB.

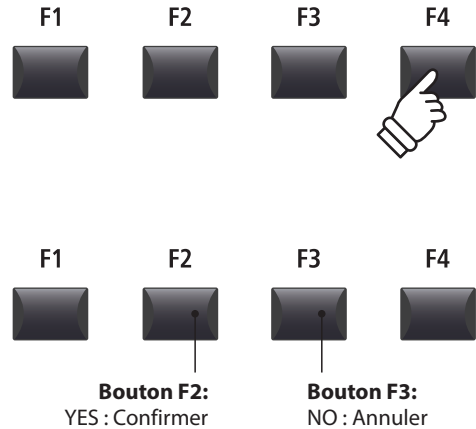

# 4 MIDI to Audio

Cette fonction permet la lecture et la sauvegarde (conversion) de morceaux d'enregistreur stockés en mémoire interne en tant que fichiers audio sur un clé USB, dans le format MP3 ou WAV.

## 1. Connexion d'une clé USB

Connectez la clé USB au port USB (vers dispositif).

\* Les clés USB doivent être formatées pour les systèmes de fichiers FAT ou FAT32.

La clé USB sera scannée.



## 2. Sélection de la fonction MIDI to Audio

Après avoir sélectionné l'enregistreur MIDI et pendant l'enregistrement d'un morceau:

Appuyez sur le bouton de fonction F2 (PAGE▼) pour afficher les fonctions MIDI supplémentaires de l'enregistreur.

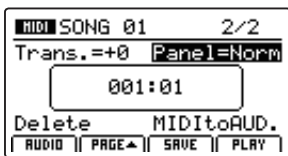

Tournez le bouton rotatif de contrôle D pour placer en surbrillance la fonction MIDI to Audio.

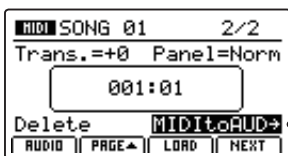

MIDI to AUDIO en surbrillance

\* Vous pouvez également utiliser les boutons du CURSOR pour déplacer le curseur de sélection.

Appuyez sur le bouton +/YES pour sélectionner la fonction MIDI to AUDIO.

L'écran MIDI to AUDIO apparaît sur l'affichage LCD.

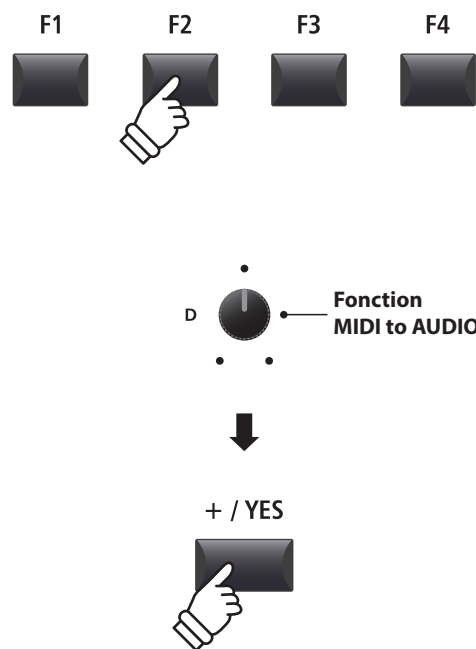

### 3. Sélection du format de fichier MIDI to Audio

Tournez le bouton rotatif de contrôle B pour sélectionner le format de fichier MIDI to AUDIO souhaité, et le bouton rotatif de contrôle A pour régler le volume de lecture du morceau.

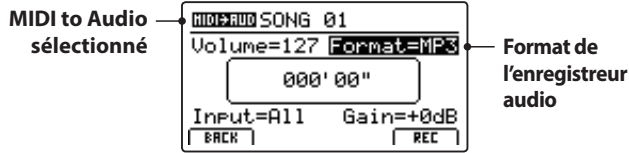
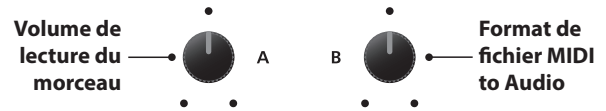

\* Les fichiers audio MP3 nécessitent moins d'espace de stockage que les fichiers audio WAV.

\* Une clé USB de 1 Go peut stocker plus de 12 heures de données audio MP3.

### ■ Sélection de l'entrée de l'enregistreur audio, réglage du niveau d'augmentation

Tournez le bouton rotatif de contrôle C pour sélectionner l'entrée de l'enregistreur audio souhaité.

Entrée	Description
All	Enregistre le son du clavier et le son LINE IN.
Line	Enregistre le son LINE IN uniquement.

Tournez le bouton rotatif de contrôle D pour régler le niveau d'augmentation de la conversion/enregistrement MIDI to Audio.

Augmenter le paramètre du niveau d'augmentation de l'enregistreur audio peut être utile lors de l'enregistrement de passages plus doux.

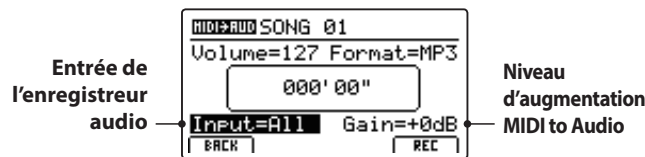

\* Le niveau d'augmentation peut être réglé dans la gamme de -18 dB à +18 dB.

### 4. Lancement de la conversion (attente)

Appuyez sur le bouton de contrôle de l'enregistreur ●.

Le voyant LED du bouton ● commencera à clignoter pour indiquer que l'enregistreur est en mode d'attente.

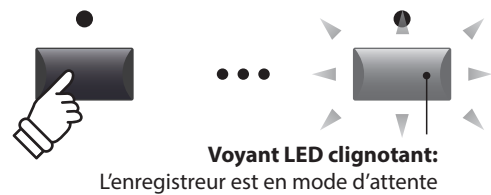

\* Vous pouvez également utiliser le bouton de fonction F4 (REC) pour activer le mode d'attente.

\* En fonction de la clé USB connectée, il peut y avoir un léger décalage avant que le mode d'attente ne soit activé.

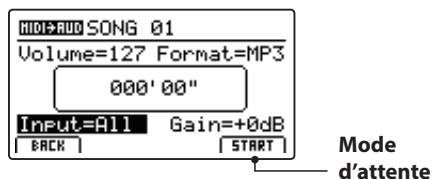

## 5. Lancement de la conversion (enregistrement)

Appuyez sur le bouton de contrôle de l'enregistreur ▶/■.

Les voyants LED des boutons ● et ▶/■ s'allumeront, le compteur de temps présent au centre de l'affichage LCD commencera à s'agrandir, et la conversion débutera.

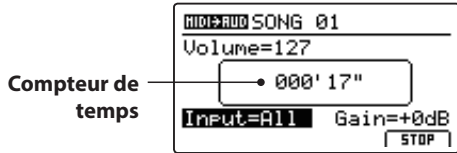

La conversion s'arrêtera automatiquement à la fin du morceau de l'enregistreur.

\* Vous pouvez également utiliser le bouton ▶/■ ou le bouton de fonction F4 (STOP) pour arrêter la conversion avant la fin du morceau.

Les voyants LED des boutons ● et ▶/■ s'éteindront, et la conversion s'arrêtera.



\* La conversion peut aussi être lancée en appuyant sur le bouton de fonction F4 (START).

\* Les notes jouées sur le clavier seront également enregistrées dans le fichier audio.



## 6. Sélection de la fonction de sauvegarde, saisie du nom du fichier audio

Appuyez sur le bouton de fonction F3 (SAVE).

L'écran save audio apparaît à l'affichage LCD.

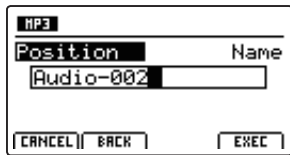

Tournez les boutons rotatifs de contrôle A et B pour déplacer la position du curseur et sélectionnez les caractères pour le nom du fichier audio.

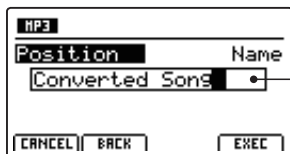

Nom du fichier audio

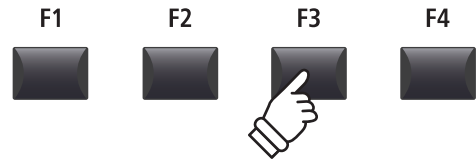

\* Le nom des fichiers audio sauvegardés est limité à 18 caractères maximum.

\* Le fichier audio sauvegardé sera conservé dans le dossier racine de la clé USB. Il n'est pas possible de conserver le fichier dans un dossier différent.

## 7. Enregistrement du fichier audio converti

Appuyez sur le bouton de fonction F4 (EXEC).

L'écran de confirmation de sauvegarde apparaît à l'affichage LCD.

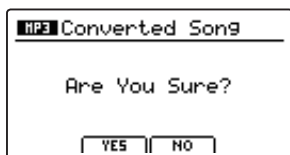

Appuyez sur le bouton F2 (YES) pour confirmer l'opération Save audio, ou sur le bouton F3 (NO) pour revenir à l'écran précédent.

\* Vous pouvez également utiliser les boutons +/YES et -/NO pour confirmer ou annuler l'opération de sauvegarde.

\* Pour éviter toute perte de données, évitez de placer le MP7SE hors tension pendant qu'il sauvegarde des fichiers sur une clé USB.

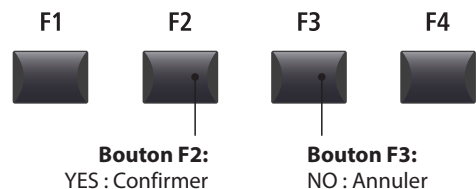

# Métronome

La fonction Metronome offre un battement régulier qui vous aide à jouer du piano à un tempo constant. Outre les battements réguliers du métronome dans plusieurs mesures, le MP7SE offre également une variété de rythmes de tambour pour accompagner la plupart des styles de jeu et genres musicaux.

## 1 Mode Click

En mode Click, la fonction de métronome offre une simple piste rythmique dans une variété de mesures différentes.

### ■ Activation de la fonction métronome

Appuyez sur le bouton METRONOME.

Le voyant LED du bouton METRONOME s'allume pour indiquer que la fonction métronome est active, et l'écran Metronome apparaîtra sur l'affichage LCD.

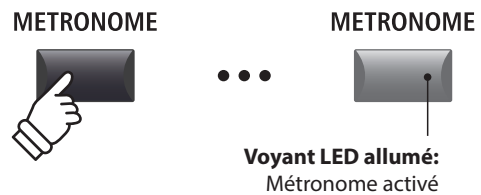
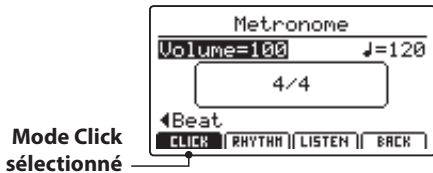

\* Le métronome sera défini en mode Click par défaut.

### ■ Lancement et arrêt du métronome

Appuyez sur le bouton de fonction F3 (LISTEN)

L'icône LISTEN sera placée en surbrillance et le métronome commencera à compter un battement de 4/4 à 120 bpm (battements par minute).

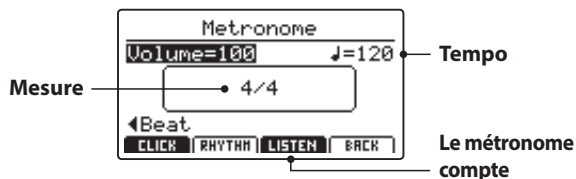

Appuyez à nouveau sur le bouton de fonction F3 pour arrêter le métronome.

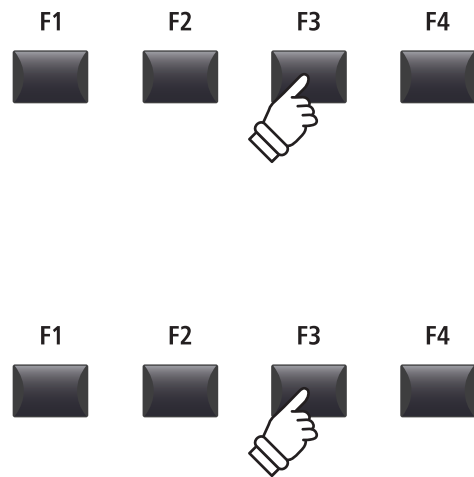

### ■ Réglage de volume, tempo et mesure (battement) de métronome

Tournez les boutons rotatifs de commande A et B pour régler le volume et le tempo du métronome, et le bouton rotatif C pour changer la mesure (battement).

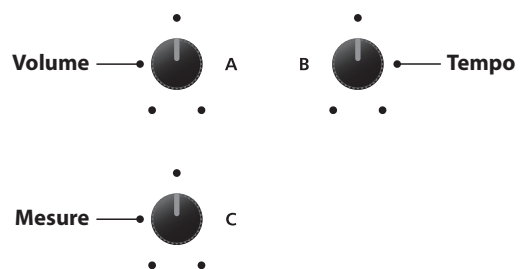
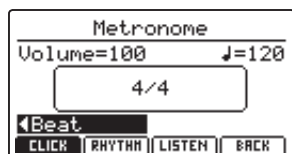

\* Le tempo du métronome peut être réglé dans une plage comprise entre 30 et 300 bpm (60 à 600 bpm pour les rythmes de croches).

\* Dix types différents de battement/mesure sont disponibles : 1/4, 2/4, 3/4, 4/4, 5/4, 3/8, 6/8, 7/8, 9/8 et 12/8.

\* Vous pouvez sauvegarder les réglages favoris du métronome dans une mémoire SETUP ou POWERON pour les rappeler rapidement.

## 1 Mode Click (suite)

### ■ Retour à l'écran précédent (fonction BACK)

Lorsque le métronome compte:

Appuyez sur le bouton de fonction F4 (BACK) pour revenir à l'écran précédent sans arrêter ou désactiver le métronome.



Appuyez à nouveau sur le bouton METRONOME et maintenez-le enfoncé pour afficher l'écran Metronome.

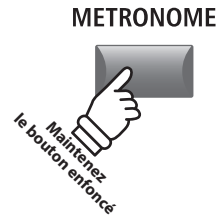

## 2 Mode Rhythm

En mode Rhythm, la fonction métronome propose une piste de tambour plus impressionnante musicalement. Il y a 100 modèles de tambour différents disponibles, regroupés en 13 catégories.

\* Pour obtenir une liste complète des modèles de tambour disponibles, reportez-vous à la page 96.

### ■ Activation de la fonction métronome

Appuyez à nouveau sur le bouton METRONOME.

Le voyant LED du bouton METRONOME s'allume pour indiquer que la fonction métronome est active, et l'écran Metronome apparaîtra sur l'affichage LCD.

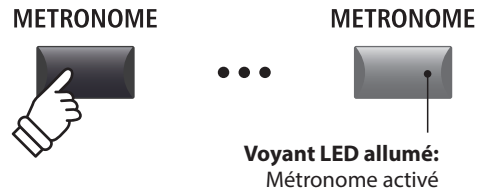
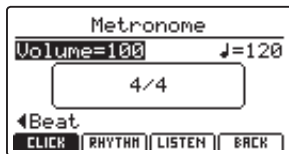

\* Le métronome sera défini en mode Click par défaut.

### ■ Sélection du mode Rhythm

Appuyez sur le bouton de fonction F2 (RHYTHM)

L'icône RHYTHM sera placée en surbrillance, et la catégorie et la variation de rythme de tambour sélectionnées apparaîtront sur l'affichage LCD.

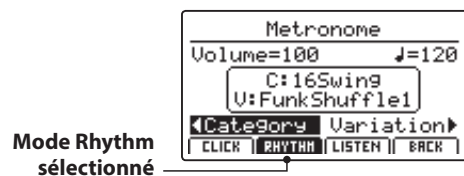
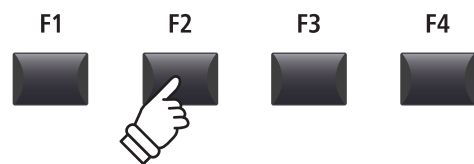

Mode Rhythm sélectionné

## ■ Lancement et arrêt du rythme de tambour

Appuyez sur le bouton de fonction F3 (LISTEN)

L'icône LISTEN sera placée en surbrillance et la catégorie et la variation du rythme de tambour sélectionnées seront lues.

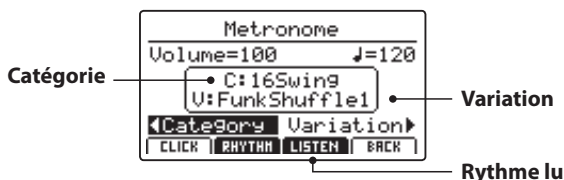

Appuyez à nouveau sur le bouton de fonction F3 pour arrêter le rythme de tambour.

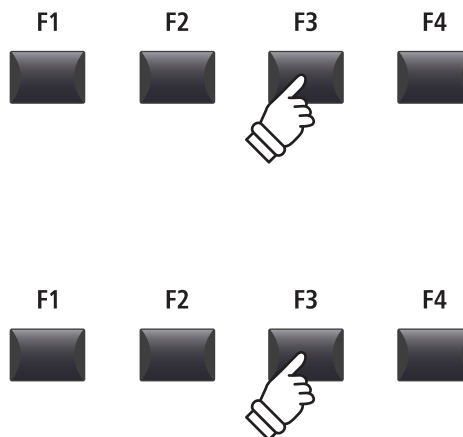

## ■ Réglage du volume, du tempo, de la catégorie et de la variation du rythme de tambour

Tournez les boutons rotatifs de contrôle A et B pour régler le volume et le tempo du rythme de tambour.

Tournez les boutons rotatifs de contrôle C et D pour sélectionner la catégorie et la variation du rythme de tambour.

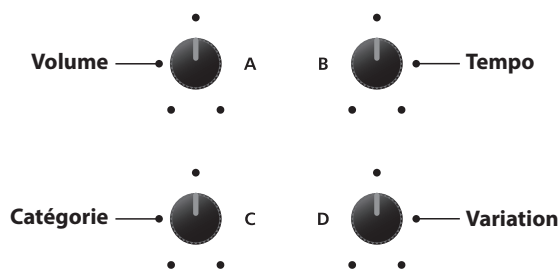
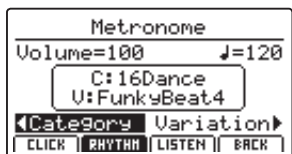

\* Le tempo du métronome est réglable dans la gamme de 30 à 300 bpm.

\* Pour obtenir une liste complète des modèles de tambour disponibles, reportez-vous à la page 96.

\* Vous pouvez sauvegarder les réglages favoris du rythme de tambour dans une mémoire SETUP ou POWERON pour les rappeler rapidement.

## ■ Retour à l'écran précédent (fonction BACK)

Pendant la lecture du rythme de tambour:

Appuyez sur le bouton de fonction F4 (BACK) pour revenir à l'écran précédent sans arrêter ou désactiver le métronome.



Appuyez à nouveau sur le bouton METRONOME et maintenez-le enfoncé pour afficher l'écran Metronome.

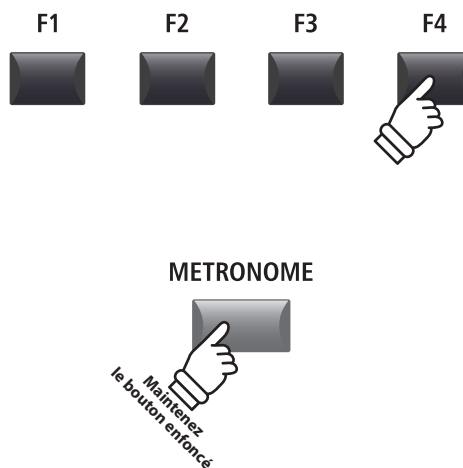

## 2 Mode Rhythm (suite)

### ■ Catégories et variations du rythme de tambour

16 Swing	
1	Funk Shuffle 1
2	Funk Shuffle 2
3	Hip Hop 1
4	Hip Hop 2
5	Hip Hop 3
6	Hip Hop 4
7	16 Shuffle 1
8	16 Shuffle 2
9	16 Shuffle 3

16 Funk	
10	Funky Beat 1
11	Funky Beat 2
12	Funky Beat 3
13	Funk 1
14	Funk 2
15	Funk 3

16 Straight	
16	Jazz Funk
17	16 Beat 1
18	16 Beat 2
19	16 Beat 3
20	16 Beat 4
21	Ride Beat 4
22	Rim Beat
23	Roll Beat
24	Light Ride 1
25	Dixie Rock

16 Latin	
26	Surdo Samba
27	Latin Groove
28	Light Samba
29	Songo
30	Samba
31	Merenge

16 Dance	
32	Funky Beat 4
33	16 Beat 5
34	Disco 1
35	Disco 2
36	Techno 1
37	Techno 2
38	Techno 3
39	Heavy Techno

16 Ballad	
40	Ballad 1
41	Ballad 2
42	Ballad 3
43	Ballad 4
44	Ballad 5
45	Light Ride 2
46	Electro Pop 1
47	Electro Pop 2
48	16 Shuffle 4

8 Ballad	
49	Slow Jam
50	50's Triplet
51	R&B Triplet

8 Straight	
52	8 Beat 1
53	8 Beat 2
54	Smooth Beat
55	Pop 1
56	Pop 2
57	Ride Beat 1
58	Ride Beat 2
59	Ride Beat 3
60	Slip Beat

8 Rock	
61	Jazz Rock
62	8 Beat 3
63	Rock Beat 1
64	Rock Beat 2
65	Rock Beat 3
66	Rock Beat 4
67	Blues/Rock
68	Heavy Beat
69	Hard Rock
70	Surf Rock
71	R&B

8 Swing	
72	Motown 1
73	Fast Shuffle
74	Motown 2
75	Country 2 Beat

Triplet	
76	Triplet Rock 1
77	Triplet Rock 2
78	Bembe
79	Rock Shuffle 1
80	Rock Shuffle 2
81	Boogie
82	Triplet 1
83	Triplet 2
84	Reggae
85	Gospel Ballad
86	Waltz

Jazz	
87	H.H. Swing
88	Ride Swing
89	Fast 4 Beat
90	Afro Cuban
91	Jazz Waltz 1
92	Jazz Waltz 2
93	5/4 Swing

8 Latin	
94	H.H. Bossa
95	Ride Bossa
96	Beguine
97	Mambo
98	Cha Cha
99	Tango
100	Habanera



# 3 Enregistrement avec le métronome

L'enregistrement avec le métronome est une manière adéquate de conserver une synchronisation et un rythme cohérents pendant la lecture. Cela s'avère particulièrement important lors de l'intégration d'enregistrements dans un séquenceur ou DAW.

L'explication ci-dessous utilise l'enregistreur de morceau interne comme exemple, mais la procédure d'enregistrement avec le métronome d'un fichier audio MP3/WAV est identique.

## 1. Activation du mode Recorder

Appuyez sur le bouton ON/OFF de la section RECORDER pour activer le mode Recorder.

Le voyant LED du bouton ON/OFF de la section RECORDER s'allumera, et l'écran de l'enregistreur MIDI apparaîtra sur l'affichage LCD.

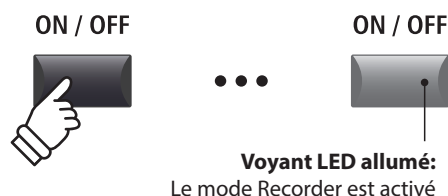

## 2. Activation de la fonction métronome

Appuyez sur le bouton METRONOME.

Le voyant LED du bouton METRONOME s'allume pour indiquer que la fonction métronome est active, et l'écran Metronome apparaîtra sur l'affichage LCD.

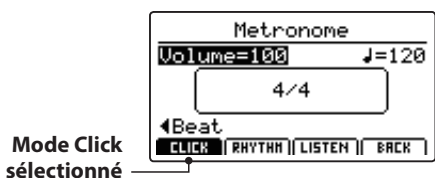

## 3. Réglage de volume, tempo et mesure (battement) de métronome

Tournez les boutons rotatifs de commande A et B pour régler le volume et le tempo du métronome, et le bouton rotatif C pour changer la mesure (battement).

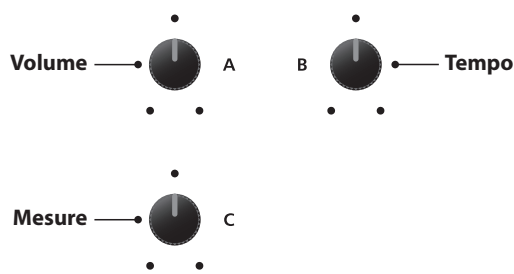
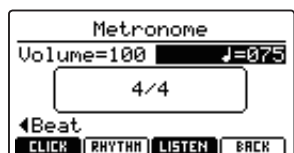

Appuyez sur le bouton de fonction F3 (LISTEN) pour écouter les réglages actuels du métronome.

- \* Le tempo du métronome peut être réglé dans une gamme de 30 à 300 bpm (60 à 600 bpm pour les rythmes de croches).
- \* Dix types différents de battement/mesure sont disponibles : 1/4, 2/4, 3/4, 4/4, 5/4, 3/8, 6/8, 7/8, 9/8 et 12/8.
- \* Vous pouvez sauvegarder les réglages favoris du métronome dans une mémoire SETUP ou POWERON pour les rappeler rapidement.

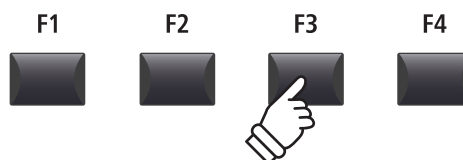

## 4. Retour à la fonction Recorder

Appuyez sur le bouton de fonction F4 (BACK) pour revenir à la fonction Recorder.

Le voyant LED du bouton METRONOME restera allumé, indiquant que la fonction métronome est toujours activée.

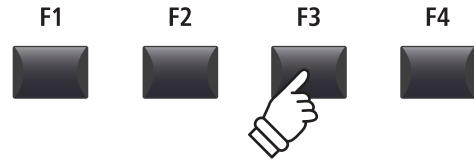

METRONOME



**Le voyant LED reste allumé:**  
Le métronome est toujours activé

## 5. Lancement de l'enregistreur de morceau (mode d'attente)

Appuyez sur le bouton de contrôle de l'enregistreur ●.

Le voyant LED du bouton ● commencera à clignoter pour indiquer que l'enregistreur est en mode d'attente.

\* Vous pouvez également utiliser le bouton de fonction F4 (REC) pour activer le mode d'attente.



**Voyant LED clignotant:**  
L'enregistreur est en mode d'attente

## 6. Lancement de l'enregistreur de morceau (enregistrement)

Appuyez sur le bouton de contrôle de l'enregistreur ▶/■ ou sur le bouton F4 (REC).

Les voyants LED des boutons ● et ▶/■ s'allumeront, une mesure d'entrée sera jouée, et l'enregistrement commencera.

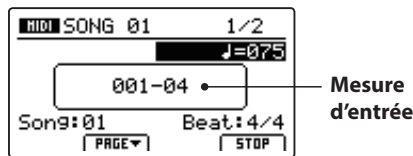

**Voyants LED allumés:**  
L'enregistrement est en cours

\* Vous pouvez également lancer l'enregistrement en appuyant sur une touche du clavier. Dans ce cas, l'enregistrement commencera immédiatement et la mesure d'entrée ne sera pas jouée.

\* Pendant l'enregistrement avec le métronome en mode Click, le son du métronome ne sera pas audible pendant la lecture. Néanmoins, pendant l'enregistrement avec le métronome en mode Rhythm, le modèle de tambour sera audible pendant la lecture.

## 7. Arrêt de l'enregistreur de morceau

Appuyez sur le bouton de contrôle de l'enregistreur ▶/■.

Les voyants LED des boutons ● et ▶/■ s'éteindront, et l'enregistrement s'arrêtera.

\* Vous pouvez utiliser le bouton de fonction F4 (STOP) pour arrêter l'enregistrement.

Après une brève pause, l'écran du lecteur MIDI apparaîtra sur l'affichage LCD.

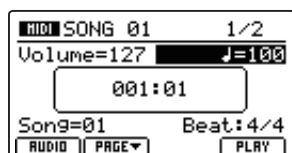

**Voyants LED éteints:**  
L'enregistrement est arrêté

\* La capacité maximale d'enregistrement est d'environ 90 000 notes, avec les pressions de bouton et de pédale également comptabilisées comme une note.

\* Si la capacité d'enregistrement maximale est atteinte pendant l'enregistrement, l'enregistreur s'arrêtera automatiquement.

\* Les morceaux de l'enregistreur resteront en mémoire une fois l'alimentation coupée.

# Aperçu du menu USB

Le menu USB contient des fonctions pour charger, sauvegarder, supprimer et renommer les divers types de données MP7SE stockées sur une clé USB. Il est également possible de formater la clé USB, ce qui efface toutes les données stockées sur celle-ci.

## ■ Types de données du MP7SE

Type de données	Description	Extension de fichier
SOUND	Copie de sauvegarde d'un paramètre SOUND.	.km5
SETUP	Une copie de sauvegarde d'une seule mémoire SETUP.	.km6
SMF	Fichier de morceau au format MIDI standard (SMF).	.mid
Song	Fichier audio MP3/WAV ou fichier de morceau SMF.	.mp3, .wav, .mid
All Sound	Copie de sauvegarde de tous les paramètres SOUND stockés sur le MP7SE.	.km2
All Setup	Copie de sauvegarde de toutes les mémoires SETUP du MP7SE.	.km3
All Backup	Copie de sauvegarde de l'ensemble des mémoires SETUP, paramètres SOUND et réglages SYSTEM du MP7SE.	.km4

## ■ Accès au menu USB

Connectez une clé USB

\* Les clés USB doivent être formatées pour les systèmes de fichiers FAT ou FAT32.

Appuyez sur le bouton USB.

Le voyant LED du bouton USB s'allume et le menu USB s'affiche.

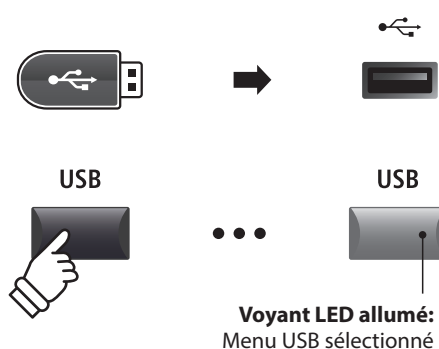

## ■ Sélection de fonctions USB

Appuyez sur les boutons CURSOR, puis sur le bouton +/YES ou le bouton de fonction F4 (NEXT) pour sélectionner et accéder à la page de catégorie désirée.

Réutilisez la même méthode de contrôle pour sélectionner chaque fonction.

Appuyez sur le bouton -/NO ou sur le bouton de fonction F1 (BACK) pour retourner à l'écran précédent.

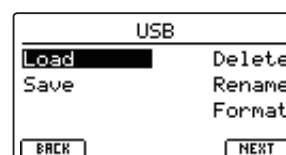

## ■ Écran de liste de fichiers/dossiers de clé USB

L'écran de liste des fichiers/dossiers du MP7SE présente les principaux fichiers et dossiers conservés dans le dossier racine de la clé USB.

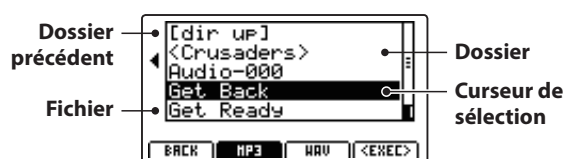

Appuyez sur les boutons ▲▼ de CURSOR pour déplacer le curseur de sélection.

\* Vous pouvez également utiliser le bouton rotatif de contrôle A pour déplacer le curseur de sélection.

Appuyez sur le bouton de fonction F4 (EXEC) ou sur le bouton +/YES pour sélectionner le fichier ou entrer dans le dossier sélectionné.

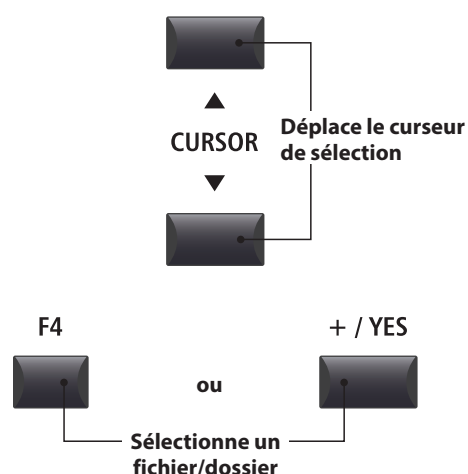

# Fonctions du menu USB

## 1 Load

Ces fonctions permettent le chargement des données stockées sur clé USB dans la mémoire interne de l'instrument.



**Les fonctions de chargement remplacent les données existantes stockées en mémoire interne. Faites attention lors de l'emploi de ces fonctions pour éviter toute perte accidentelle de données.**

### 1. Load One Sound

Cette fonction charge un fichier SOUND stocké sur une clé USB et remplace les paramètres préréglés pour le son particulier.

Après avoir sélectionné cette fonction, sélectionnez le fichier SOUND désiré à l'écran de liste de fichiers/dossiers.

Enfin, appuyez sur le bouton de fonction F2 ou F3 pour confirmer ou annuler l'opération de chargement.

\* Après le chargement, le SOUND est sélectionné automatiquement et toutes les autres sections sont désactivées (OFF). Les SETUP sont également désactivés.

### 3. Load SMF

Cette fonction charge un fichier de morceau SMF stocké sur une clé USB dans la mémoire d'enregistreur de morceaux interne du MP7SE.

Après avoir sélectionné cette fonction, sélectionnez le fichier SMF désiré à l'écran de liste de fichiers/dossiers. Utilisez ensuite les boutons rotatifs de commande A, C et D pour spécifier la mémoire de morceaux de destination et les canaux de clavier/tambour.

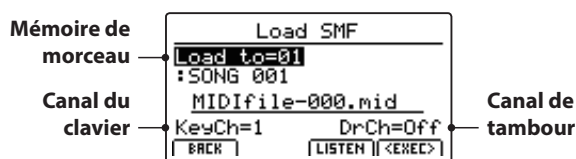

Enfin, appuyez sur le bouton de fonction F2 ou F3 pour confirmer ou annuler l'opération de chargement.

\* Après le chargement, l'écran d'enregistrement/lecture MIDI s'affiche et la mémoire de morceaux de destination est sélectionnée automatiquement.

\* Pour plus de détails sur l'enregistreur de morceaux, reportez-vous à la page 69.

### 5. Load All Setup

Cette fonction restaure toutes les mémoires SETUP d'un fichier All Setup stocké sur une clé USB.

Après avoir sélectionné cette fonction, sélectionnez le fichier All Setup désiré à l'écran de liste de fichiers/dossiers.

Enfin, appuyez sur le bouton de fonction F2 ou F3 pour confirmer ou annuler l'opération de chargement.

### 2. Load One Setup

Cette fonction charge un fichier SETUP stocké sur une clé USB dans une des 256 mémoires SETUP du MP7SE.

Après avoir sélectionné cette fonction, sélectionnez le fichier SETUP désiré à l'écran de liste de fichiers/dossiers. Appuyez sur les boutons de mémoire BANK et SETUP pour spécifier la mémoire de destination SETUP désirée.

Enfin, appuyez sur le bouton de fonction F2 ou F3 pour confirmer ou annuler l'opération de chargement.

\* Après le chargement, le SETUP est sélectionné automatiquement.

### 4. Load All Sound

Cette fonction remplace les paramètres préréglés pour tous les sons internes d'un fichier All Sound stocké sur une clé USB.

Après avoir sélectionné cette fonction, sélectionnez le fichier All Sound désiré à l'écran de liste de fichiers/dossiers.

Enfin, appuyez sur le bouton de fonction F2 ou F3 pour confirmer ou annuler l'opération de chargement.

### 6. Load All Backup

Cette fonction restaure les paramètres pour toutes les mémoires SETUP, les paramètres SOUND et les réglages SYSTEM depuis un fichier All Backup stocké sur une clé USB.

Après avoir sélectionné cette fonction, sélectionnez le fichier All Backup désiré à l'écran de liste de fichiers/dossiers.

Enfin, appuyez sur le bouton de fonction F2 ou F3 pour confirmer ou annuler l'opération de chargement.

## 2 Save

Ces fonctions permettent la sauvegarde des données stockées dans la mémoire interne de l'instrument sur une clé USB.

### 1. Save One Sound

Cette fonction sauvegarde les paramètres du son actuellement sélectionné sur une clé USB.

\* Si la zone sélectionnée est réglée sur EXT, le son actuel de la zone MAIN sera sauvegardé automatiquement.

Après avoir sélectionné cette fonction, un écran de confirmation apparaît à l'affichage LCD. Appuyez sur le bouton de fonction F4 (NEXT) pour continuer.

Entrez un nom pour le fichier SOUND sauvegardé à l'aide des boutons rotatifs de commande A et B et appuyez sur le bouton de fonction F4 (EXEC).

Enfin, appuyez sur le bouton de fonction F2 ou F3 pour confirmer ou annuler l'opération de sauvegarde.

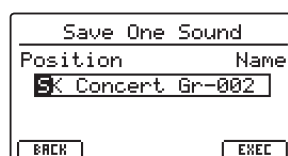
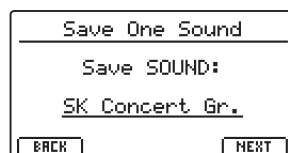

### 2. Save One Setup

Cette fonction sauvegarde une mémoire SETUP sur une clé USB.

Après avoir sélectionné cette fonction, un écran de confirmation apparaît à l'affichage LCD. Appuyez sur les boutons de mémoire BANK et SETUP pour spécifier la mémoire SETUP de destination, puis appuyez sur le bouton de fonction F4 (NEXT) pour continuer.

Entrez un nom pour le fichier SETUP sauvegardé à l'aide des boutons rotatifs de commande A et B et appuyez sur le bouton de fonction F4 (EXEC).

Enfin, appuyez sur le bouton de fonction F2 ou F3 pour confirmer ou annuler l'opération de sauvegarde.

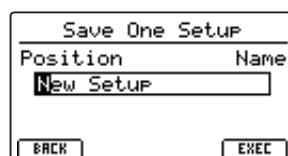
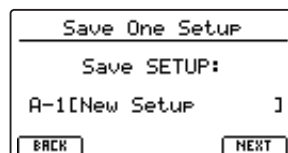

### 3. Save SMF

Cette fonction sauvegarde un morceau d'enregistreur interne sur une clé USB dans le format SMF.

Après avoir sélectionné cette fonction, l'écran Save SMF apparaît à l'affichage LCD. Sélectionnez la mémoire de morceaux à sauvegarder à l'aide du bouton rotatif C, entrez le nom du fichier SMF sauvegardé à l'aide des boutons rotatifs A et B, puis appuyez sur le bouton de fonction F4 (EXEC).

Enfin, appuyez sur le bouton de fonction F2 ou F3 pour confirmer ou annuler l'opération de sauvegarde.

\* Pour plus de détails sur l'enregistreur de morceaux, reportez-vous à la page 69.

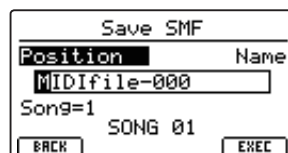

# 2 Save (suite)

### 4. Save All Sound

Cette fonction sauvegarde les paramètres définis pour tous les sons internes sur une clé USB.

Après avoir sélectionné cette fonction, entrez le nom du fichier AllSound sauvegardé à l'aide des boutons rotatifs A et B, puis appuyez sur le bouton de fonction F4 (EXEC).

### 6. Save All Backup

Cette fonction sauvegarde les paramètres définis pour tous les sons internes, toutes les mémoires SETUP et tous les réglages SYSTEM sur une clé USB.

Après avoir sélectionné cette fonction, entrez un nom pour le fichier AllBackup sauvegardé à l'aide des boutons rotatifs de commande A et B et appuyez sur le bouton de fonction F4 (EXEC).

### 5. Save All Setup

Cette fonction sauvegarde toutes les mémoires SETUP stockées dans l'instrument sur une clé USB.

Après avoir sélectionné cette fonction, entrez un nom pour le fichier AllSetup sauvegardé à l'aide des boutons rotatifs de commande A et B et appuyez sur le bouton de fonction F4 (EXEC).

# 3 Delete

Ces fonctions permettent la suppression des données stockées sur une clé USB.



**Les fonctions de suppression effacent les données sur la clé USB connectée. Faites attention lors de l'emploi de ces fonctions pour éviter toute perte accidentelle de données.**

### 1. Sélection du type de fichier à supprimer

Appuyez sur les boutons CURSOR, puis sur le bouton +/YES ou le bouton de fonction F4 (NEXT) pour sélectionner le type de fichier à supprimer.

Appuyez sur le bouton -/NO ou sur le bouton de fonction F1 (BACK) pour retourner à l'écran précédent.

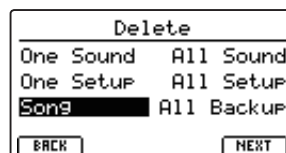

### 2. Sélection du fichier à supprimer

Tournez le bouton rotatif de commande A ou appuyez sur les boutons CURSOR pour déplacer le curseur de sélection. Appuyez ensuite sur le bouton +/YES ou le bouton de fonction F4 (EXEC) pour supprimer le fichier.

Appuyez sur le bouton -/NO ou sur le bouton de fonction F1 (BACK) pour retourner à l'écran précédent.

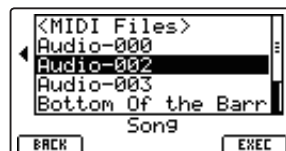

### 3. Confirmation de la suppression de fichier

Appuyez sur le bouton de fonction F2 (YES) ou F3 (NO) pour confirmer ou annuler l'opération de suppression de fichier.

Après la suppression du fichier, le menu USB principal s'affiche.

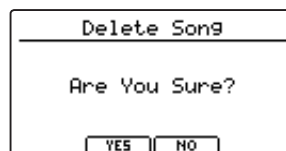

# 4 Rename

Ces fonctions permettent de renommer des données stockées sur une clé USB.

## 1. Sélection du type de fichier à renommer

Appuyez sur les boutons CURSOR, puis sur le bouton +/YES ou le bouton de fonction F4 (NEXT) pour sélectionner le type de fichier à renommer.

Appuyez sur le bouton -/NO ou sur le bouton de fonction F1 (BACK) pour retourner à l'écran précédent.

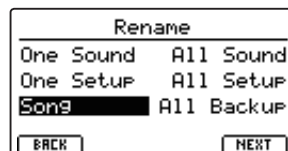

## 2. Sélection du fichier à renommer

Tournez le bouton rotatif de commande A ou appuyez sur les boutons CURSOR pour déplacer le curseur de sélection. Appuyez ensuite sur le bouton +/YES ou le bouton de fonction F4 (EXEC) pour renommer le fichier.

Appuyez sur le bouton -/NO ou sur le bouton de fonction F1 (BACK) pour retourner à l'écran précédent.

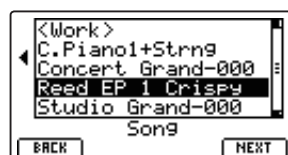

## 3. Changement de nom de fichier

Tournez les boutons rotatifs de commande A et B pour déplacer le curseur et changer le caractère, puis appuyez sur le bouton de fonction F4 (EXEC) pour renommer le fichier.

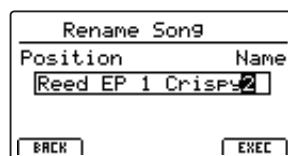

## 4. Confirmation de changement de nom de fichier

Appuyez sur le bouton de fonction F2 (YES) ou F3 (NO) pour confirmer ou annuler l'opération de changement de nom de fichier.

Une fois le fichier renommé, le menu USB principal s'affiche.

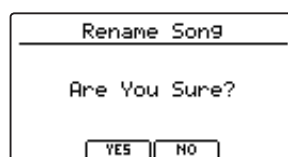

# 5 Format

Cette fonction permet de formater une clé USB, ce qui a pour résultat d'effacer toutes les données qui y sont stockées.



**La fonction Format efface toutes les données stockées sur la clé USB connectée.**  
Faites attention lors de l'emploi de ces fonctions pour éviter la perte accidentelle de données.

### 1. Sélection de la fonction Format

Appuyez sur les boutons CURSOR, puis sur le bouton +/YES ou le bouton de fonction F4 (NEXT) pour sélectionner la fonction Format.

Appuyez sur le bouton -/NO ou sur le bouton de fonction F1 (BACK) pour retourner à l'écran précédent.

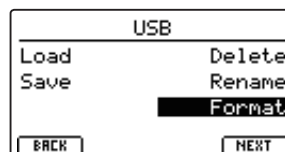

### 2. Première invite de confirmation

La première invite de confirmation apparaît à l'affichage LCD.

Appuyez sur le bouton +/YES ou le bouton de fonction F4 (EXEC) pour sélectionner de poursuivre la fonction Format.

Appuyez sur le bouton -/NO ou sur le bouton de fonction F1 (BACK) pour retourner à l'écran précédent.

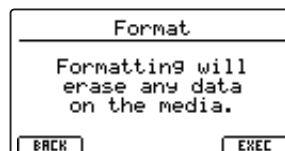

### 3. Invite de confirmation finale

L'invite de confirmation finale apparaît à l'affichage LCD.

Appuyez sur le bouton +/YES ou le bouton de fonction F4 (EXEC) pour sélectionner de poursuivre la fonction Format.

Appuyez sur le bouton -/NO ou sur le bouton de fonction F1 (BACK) pour retourner à l'écran précédent.

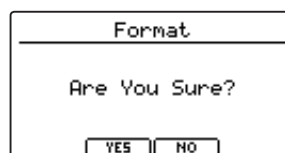



# Aperçu du menu SYSTEM

Le menu SYSTEM contient des paramètres et réglages qui affectent le fonctionnement général du MP7SE. Ces réglages sont groupés en six catégories : Utility, Pedal, MIDI, Offset, User Edit et Reset. Les paramètres SYSTEM sont mémorisés automatiquement lorsqu'un instrument est désactivé.

## ■ Paramètres du menu SYSTEM

Catégorie	Paramètres
Utility	System Tuning, Eff. SW Mode, Knob Action, Volume Fader Action, LCD Contrast, LCD Reverse, Input Level, Audio Output Mode, Lock SW Mode, Auto Power Off, SW1 Mode, SW2 Mode
Pedal/Mod.	Damper Pedal Mode, Half Pedal Adjust, FSW Pedal Mode, FSW Pedal Polarity, Modulation Wheel Curve, EXP Pedal Curve, EXP Pedal Calibrate, Right Pedal Mode, Center Pedal Mode, Left Pedal Mode
MIDI	System Channel, Key to MIDI, Key to USB, MIDI to MIDI, MIDI to USB, USB to MIDI, SETUP Program, SETUP Bank, SETUP Volume, SETUP Knobs, Receive Mode, Receive Channel, Program Mode,
Offset	EQ Offset On/Off, Reverb Offset, EQ Offset Low, EQ Offset High, EQ Offset Mid1, EQ Offset Mid2
User Edit	User Touch Curve, User Temperament, User KeyVolume, User Stretch, User Voicing
Reset	One Sound, All Sound, One Setup, All Setup, System, Power On, Recorder, Factory

## ■ Accès au menu SYSTEM

Appuyez sur le bouton SYSTEM.

Le voyant LED du bouton SYSTEM s'allume et le menu SYSTEM s'affiche.

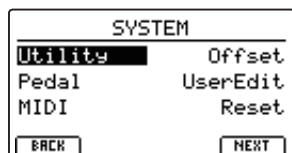

## ■ Sélection de la catégorie de paramètre SYSTEM

Appuyez sur les boutons CURSOR pour sélectionner la catégorie souhaitée, puis sur le bouton de fonction F4 (NEXT) ou sur le bouton +/YES pour y entrer.



## ■ Réglage des paramètres SYSTEM

Tournez les quatre boutons rotatifs de contrôle (A, B, C, D) pour régler les paramètres attribués à ces derniers.

Les paramètres peuvent aussi être réglés à l'aide des boutons CURSOR pour déplacer le curseur de sélection, et des boutons +/YES ou -/NO pour augmenter ou baisser la valeur du paramètre sélectionné.

Appuyez sur les boutons de fonction F2 et F3 pour naviguer entre les pages du menu SYSTEM.

\* Vous pouvez également utiliser les boutons ▲ ▼ du CURSOR pour naviguer entre les pages.

\* Les paramètres SYSTEM définis sont mémorisés automatiquement.

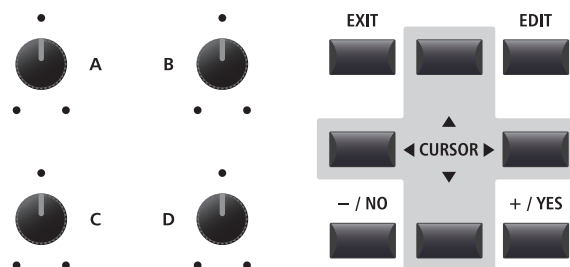

# Paramètres et Fonctions du menu SYSTEM

## 1 Utility

### 1. System Tuning

VALEUR : 427,0 ~ 453,0 Hz

Ce paramètre règle l'accord général du MP7SE par incréments de 0,5 Hz.

\* La valeur par défaut est A = 440,0 Hz

### 2. Eff. SW Mode

PRESET, TEMP., FIXED

Cette fonction détermine si la sélection de sons influence l'état des boutons EFX, AMP, et REVERB et les paramètres associés.

Mode	Description
Preset	L'état ON/OFF est rappelé lors de la sélection de sons.
Temp.	L'état ON/OFF n'est pas rappelé lors de la sélection de sons.
Fixed	L'état ON/OFF et les paramètres d'effet ne sont pas rappelés lors de la sélection de sons.

\* La valeur par défaut est Preset.

## ■ Utilisation de la fonction « Fixed » du mode Eff.SW pour copier des paramètres d'effet

Suivez la procédure suivante pour « copier » vos paramètres d'effet favoris sur de nombreux sons de la même section.

1. Pour commencer, sélectionnez le son associé aux paramètres d'effet souhaités.

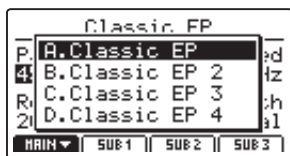

2. Accédez au menu SYSTEM:Utility et réglez le mode Eff.SW sur Fixed.

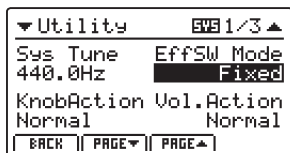

3. Ensuite, sélectionnez le son auquel les paramètres EFX souhaités seront appliqués.

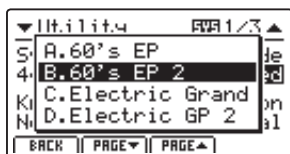

4. Stockez le son (associé aux paramètres EFX souhaités) dans la mémoire.



5. Pour terminer, rétablissez le mode Eff.SW sur Preset.

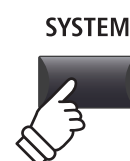
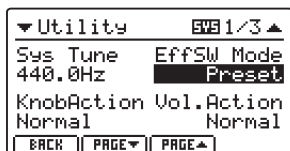

\* La procédure ci-dessus permet de « copier » tous les paramètres EFX1/EFX et AMP, ainsi que le paramètre REVERB DEPTH. Les autres paramètres ne seront pas « copiés ».

### 3. Knob Action

NORMAL, CATCH

Ce paramètre détermine le réglage du comportement des quatre boutons rotatifs de contrôle (A, B, C, D).

Mode	Description
Normal	La valeur change immédiatement lorsque vous tournez le bouton rotatif de contrôle.
Catch	La valeur ne change pas tant que le bouton rotatif de contrôle n'atteint pas la valeur précédemment enregistrée, ce qui évite toute modification involontaire des valeurs de paramètres.

\* Le réglage par défaut est Normal.

### 5. LCD Contrast

VALEUR : 1 ~ 10

Ce paramètre ajuste le contraste de l'affichage LCD. Le contraste est de plus en plus marqué à mesure que la valeur augmente.

\* Le réglage par défaut est 5.

### 7. Input Level

VALEUR : -18 dB ~ +18 dB

Ce paramètre règle l'augmentation des prises LINE IN du MP7SE.

*Si le niveau de sortie de l'appareil externe est trop élevé, réduisez la valeur de ce paramètre. Comme alternative, si la sortie est trop faible, augmentez la valeur de ce paramètre.*

\* Le réglage par défaut est 0 dB.

### 9. Lock SW Mode

6 TYPES

Cette fonction détermine les commandes de panneau qui sont verrouillées quand le bouton LOCK (🔒) est enfoncé.

Mode	Description
Panel	Le panneau de contrôle principal sera verrouillé.
Bend	La molette de variation de ton sera verrouillée.
Mod.	La molette de modulation sera verrouillée.
Center	La pédale centrale sera verrouillée.
Left	La pédale gauche sera verrouillée.
EXP	La pédale d'expression (EXP) sera verrouillée.

\* La valeur par défaut est Panel Lock.

### 11./12. SW1/SW2 Mode

3 FONCTIONS

Ce paramètre détermine le fonctionnement général des boutons SW1/SW2 attribuables.

### 4. Volume Fader Action

NORMAL, CATCH

Ce paramètre détermine le comportement du réglage des atténuateurs de volume de la section.

Mode	Description
Normal	Le volume change immédiatement quand l'atténuateur est déplacé.
Catch	Le volume ne change que lorsque l'atténuateur rattrape la valeur de volume déjà stockée, évitant ainsi des sauts de volume inattendus.

\* La valeur par défaut est Normal.

### 6. LCD Reverse

ON, OFF

Ce paramètre inverse les pixels noirs et blanc de l'affichage, ce qui peut améliorer la visibilité dans certains cas.

\* La valeur par défaut est OFF.

### 8. Audio Out Mode

STEREO, 2xMONO

Ce paramètre permet de changer le signal LINE OUT du MP7SE de stéréo à double mono.

*Ceci peut s'avérer utile dans certains cas, en permettant l'emploi d'une sortie pour un haut-parleur moniteur et la connexion de l'autre à la console de mixage.*

Mode	Description
Stereo	Le signal Line-out est en stéréo normale.
2xMono	Le signal Line-out est mono aux deux prises.

\* La valeur par défaut est Stereo.

\* Les EFX stéréo tels que AutoPan seront désactivés lorsque 2xMono sera sélectionné.

### 10. Auto Power Off

OFF, 15 MINS., 60 MINS., 120 MINS.

Ce paramètre détermine la période d'inactivité qui doit s'écouler avant que le MP7SE s'éteigne automatiquement.

Valeur	Description
Off	La fonction Auto Power Off est désactivée.
15 mins.	Le MP7SE s'éteindra après 15 minutes d'inactivité.
60 mins.	Le MP7SE s'éteindra après 60 minutes d'inactivité.
120 mins.	Le MP7SE s'éteindra après 120 minutes d'inactivité.

\* Le réglage par défaut de ce paramètre dépend de la région du marché.

### ■ Modes SW

Mode	Description
Normal	Le bouton utilisera la fonction du menu EDIT attribuée.
Setup+	Le bouton sélectionnera la mémoire SETUP suivante.
Setup-	Le bouton sélectionnera la mémoire SETUP précédente.

## 2 Pedal/Mod.

### 1. Damper Pedal Mode

5 FONCTIONS

Ce paramètre détermine le fonctionnement général de la pédale d'étouffement F-10H incluse.

\* Le réglage par défaut est Normal.

### 2. Half Pedal Adjust

VALEUR : 1 ~ 10

Le paramètre règle le point à partir duquel la pédale d'étouffoir/sustain devient effective (c'est-à-dire à partir duquel les étouffoirs du piano commencent à s'éloigner des cordes).

*Ce paramètre peut être utile pour les pianistes qui ont l'habitude de faire reposer leur pied droit sur la pédale d'étouffoir/sustain, mais qui ne souhaitent pas forcément maintenir le son.*

\* Le réglage par défaut est 5.

### 3. FSW Pedal Mode

5 FONCTIONS

Ce paramètre détermine le fonctionnement général de l'interrupteur au pied.

\* Le réglage par défaut est Normal.

### 4. FSW Pedal Polarity

NORMAL, REVERSE

Ce paramètre change la polarité de l'interrupteur au pied (FSW) ordinaire.

La borne de l'interrupteur au pied du MP7SE a été conçue pour une utilisation avec des pédales de polarité « normalement fermées ». Si vous utilisez un interrupteur au pied à polarité « normalement ouverte », réglez ce paramètre sur Reverse.

\* Le réglage par défaut est Normal.

### 5. Modulation Wheel Curve

NORMAL, SLOW, FAST

Ce paramètre change la courbe du niveau de sortie de la molette de modulation, offrant un contrôle supplémentaire sur la vitesse des effets commandés par la molette de modulation.

\* Le réglage par défaut est Normal.

### 6. EXP Pedal Curve

NORMAL, SLOW, FAST

Ce paramètre change la courbe du niveau de sortie de la pédale d'expression (EXP) connectée, offrant un contrôle supplémentaire sur la vitesse des effets commandés par la pédale d'expression.

\* Le réglage par défaut est Normal.

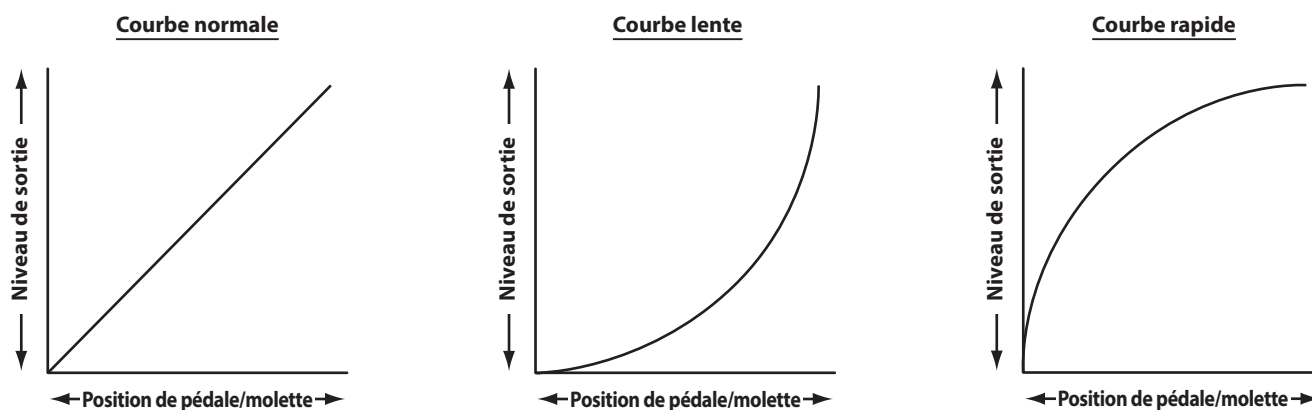

### 7. Right Pedal Mode

5 FONCTIONS

Ce paramètre détermine le fonctionnement général de la pédale droite de l'unité de pédale GFP-3 en option.

\* Le réglage par défaut est Normal.

### 8. Center Pedal Mode

5 FONCTIONS

Ce paramètre détermine le fonctionnement général de la pédale centrale de l'unité de pédale GFP-3 en option.

\* Le réglage par défaut est Normal.

### 9. Left Pedal Mode

5 FONCTIONS

Ce paramètre détermine le fonctionnement général d'un interrupteur au pied ordinaire ou de la pédale gauche de l'unité de pédale GFP-3 en option.

\* Le réglage par défaut est Normal.

### ■ Modes pédale

Mode	Description
Normal	La pédale utilisera la fonction du menu EDIT attribuée.
Setup+	La pédale sélectionnera la mémoire SETUP suivante.
Setup-	La pédale sélectionnera la mémoire SETUP précédente.
Playback	La pédale lancera/arrêtera la lecture du morceau.
Metro.	La pédale lancera/arrêtera le métronome.

# Calibrage de la pédale d'expression

En fonction de la marque et du modèle de la pédale d'expression connectée au MP7SE, il peut s'avérer nécessaire d'utiliser la fonction de calibrage pour garantir que les gammes de valeurs minimum et maximum de la pédale sont détectées correctement.

## ■ Calibrage de la pédale EXP

Sélectionnez la troisième page (3/3) du menu SYSTEM de la pédale.

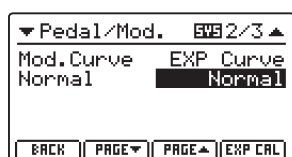

Appuyez sur le bouton de fonction F4 (EXP CAL) pour faire apparaître l'écran de calibrage de la pédale d'expression sur l'affichage LCD.

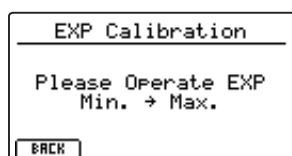

Appuyez plusieurs fois sur la pédale d'expression aux positions minimum et maximum pour transmettre la gamme complète de valeurs.

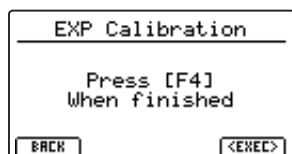

Appuyez sur le bouton de fonction F4 (EXEC) pour achever le calibrage de la pédale d'expression.

La gamme complète de fonctionnement de la pédale d'expression connectée sera calculée automatiquement.



## 3 MIDI

### 1. System Channel

VALEUR : 01CH ~ 16CH

Ce paramètre détermine le canal MIDI du système utilisé pour recevoir des messages MIDI lorsque le mode Receive est réglé sur Panel.

\* La valeur par défaut est 01Ch.

### 3. Key to USB

ON, OFF

Ce paramètre détermine si les événements du clavier sont transmis ou non via USB-MIDI.

\* Le réglage par défaut est ON.

### 5. MIDI to USB

ON, OFF

Ce paramètre détermine si les événements MIDI IN reçus sont transmis ou non via USB-MIDI.

\* Le réglage par défaut est OFF.

### 7. SETUP Program

ON, OFF

Ce paramètre détermine si le paramètre Send Program du menu EDIT (MIDI OUT/SETUP) est activé.

\* Pour plus d'informations sur le paramètre Send Program, reportez-vous à la page 56.

\* Le réglage par défaut est OFF.

### 9. SETUP Volume

ON, OFF

Ce paramètre détermine si le paramètre Send Volume du menu EDIT (MIDI OUT/SETUP) est activé.

\* Pour plus d'informations sur le paramètre Send Volume, reportez-vous à la page 56.

\* Le réglage par défaut est OFF.

### 11. Receive Mode

PANEL, MULTI, OMNI ON

Ce paramètre détermine comment le MP7SE reçoit les données MIDI.

Mode	Description
Panel	Seules les données reçues du canal du système indiqué seront envoyées aux zones MAIN, SUB1, SUB2 et SUB3. * Avec ce réglage, les effets internes et de superposition seront disponibles.
Multi	Les données reçues de tous les canaux MIDI (ch1 à ch16) seront envoyées aux zones MAIN, SUB1, SUB2 et SUB3 ou aux canaux MIDI. * Avec ce réglage, un ensemble de pages supplémentaire apparaîtra, permettant de préciser les canaux de réception MIDI.
Omni On	Les données reçues contrôlent l'ensemble du panneau, indépendamment du canal MIDI.

\* Le réglage par défaut est Panel.

### 2. Key to MIDI

ON, OFF

Ce paramètre détermine si les événements du clavier sont transmis ou non via MIDI OUT.

\* Le réglage par défaut est ON.

### 4. MIDI to MIDI

ON, OFF

Ce paramètre détermine si les événements MIDI IN reçus sont transmis ou non via MIDI OUT.

\* Le réglage par défaut est OFF.

### 6. USB to MIDI

ON, OFF

Ce paramètre détermine si les événements USB-MIDI reçus sont transmis ou non via MIDI OUT.

\* Le réglage par défaut est OFF.

### 8. SETUP Bank

ON, OFF

Ce paramètre détermine si le paramètre Send Bank du menu EDIT (MIDI OUT/SETUP) est activé.

\* Pour plus d'informations sur le paramètre Send Bank, reportez-vous à la page 56.

\* Le réglage par défaut est OFF.

### 10. SETUP Knobs

ON, OFF

Ce paramètre détermine si le paramètre Send Knobs du menu EDIT (MIDI OUT/SETUP) est activé.

\* Pour plus d'informations sur le paramètre Send Knobs, reportez-vous à la page 56.

\* Le réglage par défaut est OFF.

### 12. Program Change Mode

PANEL, GM

Ce paramètre détermine le format de numérotation du son utilisé lors de l'envoi des informations MIDI Program Change.

Mode	Description
Panel	Les données Program Change sont envoyées conformément au format de numérotation du bouton de panneau de l'instrument.
GM	Les données Program Change sont envoyées conformément au format de numérotation GM standard. * Sélectionnez ce réglage lors de la connexion du MP7SE à des appareils GM.

\* Le réglage par défaut est Panel.

### 13. Receive Channel

ON, OFF,  
MAIN, SUB1, SUB2, SUB3

Lorsque Receive Mode est réglé sur « Multi », ces réglages supplémentaires déterminent si Receive Channel est activé ou désactivé, ou s'il est attribué à une zone précise.

\* Lorsqu'il est réglé sur MAIN, SUB1, SUB2, ou SUB3, le signal d'entrée MIDI déclenche des sons même lorsque la zone est réglée sur OFF.

# 4 Offset

## 1. EQ Offset ON/OFF

ON, OFF

Ce paramètre active ou désactive la fonction EQ Offset.

La fonction EQ Offset peut être utile pour jouer dans des lieux avec une acoustique particulière, ou simplement avec un amplificateur et des enceintes différents de ceux habituellement utilisés. Les valeurs Offset peuvent être réglées pour créer un caractère « basique » pour l'instrument, plutôt que de réajuster les réglages EQ préparés pour chaque SETUP.

\* Le réglage par défaut est OFF.

\* Les valeurs EQ Offset seront ajoutées aux valeurs EQ définies dans chaque SETUP. Les valeurs EQ sont limitées à ±10 dB.

## 3. EQ Offset Low

VALEUR : -10 dB ~ +10 dB

Ce paramètre règle l'augmentation de EQ Offset pour la gamme basse fréquence.

\* Le réglage par défaut est 0 dB.

## 5. EQ Offset Mid1

VALEUR : -10 dB ~ +10 dB

Ce paramètre règle l'augmentation de EQ Offset pour la gamme de fréquence Mid1.

\* Le réglage par défaut est 0 dB.

## 2. Reverb Offset

VALEUR : 0% ~ 100%

Ce paramètre règle l'écart de la profondeur d'écho, ce qui permet de réduire de manière générale l'écho de toute section de son.

Tout comme la fonction EQ Offset, Reverb Offset peut être utile lorsque vous jouez dans des lieux présentant de l'écho, ou lorsque vous connectez l'instrument à un système PA avec un écho pré-appliqué. La profondeur de décalage de l'écho est réduite de manière générale pour toutes les sections de son, il n'est donc pas nécessaire de réajuster les réglages d'écho de chaque SETUP.

\* Le réglage par défaut est 100 %.

## 4. EQ Offset High

VALEUR : -10 dB ~ +10 dB

Ce paramètre règle l'augmentation de EQ Offset pour la gamme haute fréquence.

\* Le réglage par défaut est 0 dB.

## 6. EQ Offset Mid2

VALEUR : -10 dB ~ +10 dB

Ce paramètre règle l'augmentation de EQ Offset pour la gamme de fréquence Mid2.

\* Le réglage par défaut est 0 dB.

# 5 User Edit

La catégorie User Edit contient des fonctions permettant de créer des courbes de touches et des tempéraments de clavier personnalisés.

## ■ Sélection de User Touch Curve / Temperament / Key Volume / Stretch Tuning à éditer

Après avoir sélectionné la catégorie User Edit du menu SYSTEM :

Tournez le bouton rotatif de contrôle A pour sélectionner la User Touch Curve souhaitée.

Tournez le bouton rotatif de contrôle B pour sélectionner le User Temperament souhaité.

Tournez le bouton rotatif de contrôle C pour sélectionner le User Key Volume souhaitée.

Tournez le bouton rotatif de contrôle D pour sélectionner le User Stretch Tuning souhaité.

Vous pouvez également sélectionner User Touch Curve, User Temperament, User Key Volume et User Stretch Tuning en utilisant les boutons du CURSOR et les boutons +/YES ou -/NO.

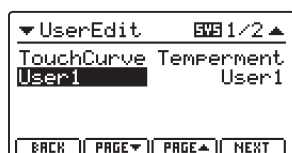
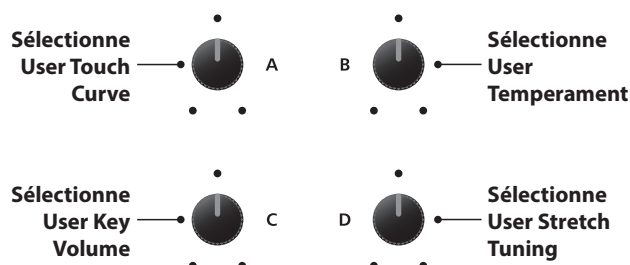

## Création d'une User Touch Curve

### 1. Lancement de l'analyse de User Touch Curve

Après avoir sélectionné la mémoire User Touch Curve à éditer:

Appuyez sur le bouton de fonction F4 (NEXT) pour lancer l'analyse de User Touch Curve.

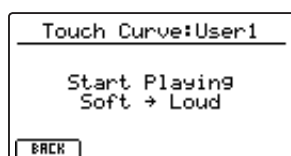

### 2. Saisie de la gamme dynamique

Permet de jouer du piano de manière dynamique de très doux à très fort, afin de permettre à l'instrument d'analyser la technique de jeu personnelle.

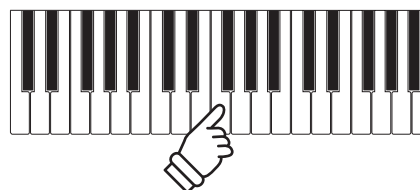
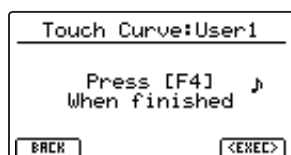

### 3. Achèvement de l'analyse de User Touch Curve

Appuyez sur le bouton de fonction F4 (EXEC) pour achever l'analyse de User Touch Curve.

Un écran de confirmation apparaît sur l'affichage LCD.

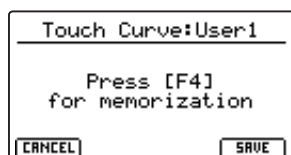

Jouez du piano pour découvrir la nouvelle courbe de touche créée, puis appuyez sur le bouton de fonction F4 (SAVE) pour la conserver dans la mémoire d'utilisateur.

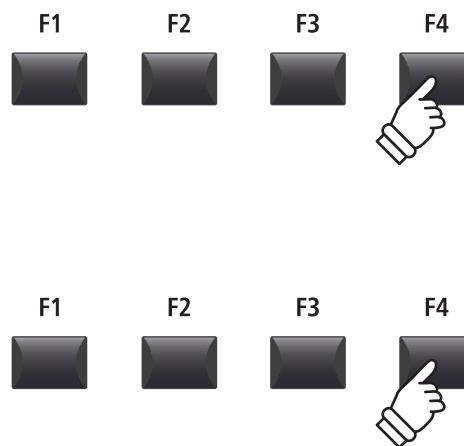

### 4. Mémorisation de User Touch Curve

Appuyez sur le bouton F2 (YES) pour confirmer l'opération de mémorisation, ou sur le bouton F3 (NO) pour revenir à l'écran précédent.

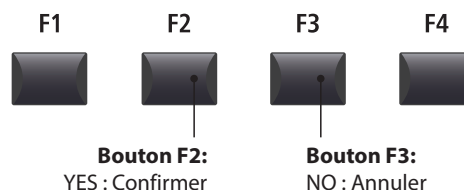
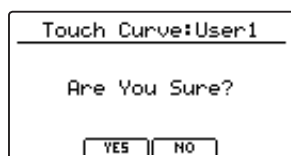

\* Vous pouvez également utiliser les boutons +/YES et -/NO pour confirmer ou annuler l'opération d'enregistrement.

Le nouveau User Touch Curve sera utilisé temporairement pour la section de son sélectionnée.

\* Plusieurs tentatives peuvent s'avérer nécessaires pour créer une User Touch Curve précise.

\* En réduisant l'atténuateur de volume principal à la position la plus basse avant de créer la User Touch Curve peut permettre de réduire la distraction de l'utilisateur, et améliorer ainsi la précision.

\* Utilisez la fonction Store SOUND pour vous assurer que le User Touch Curve est automatiquement utilisé lorsque le son est sélectionné.



# Création d'un User Temperament

## 1. Sélection de l'éditeur User Temperament

Après avoir sélectionné le User Temperament à éditer:

Appuyez sur le bouton de fonction F4 (NEX) pour sélectionner l'éditeur User Temperament.

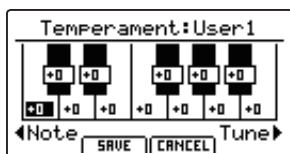

## 2. Réglage d'User Temperament

Tournez le bouton rotatif de contrôle C pour sélectionner la note à régler.

Tournez le bouton rotatif de contrôle D pour régler le ton de la note sélectionnée.

\* Le ton de chaque touche peut être réglé dans la gamme de -50 à +50 centièmes. Un demi-ton = 100 centièmes.

\* Pour sélectionner une note directement, appuyez sur la touche souhaitée.

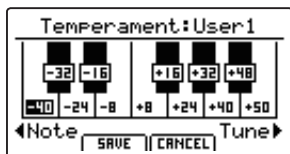

## 3. Sauvegarde d'User Temperament

Après avoir réglé les tons de note:

Appuyez sur le bouton de fonction F2 (SAVE) pour sauvegarder l'User Temperament réglé.

Un écran de confirmation de la sauvegarde apparaît sur l'affichage LCD.

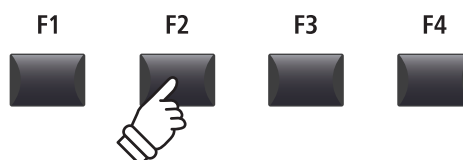
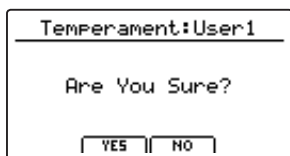

## 4. Confirmation de l'opération de sauvegarde

Appuyez sur le bouton F2 (YES) pour confirmer l'opération de mémorisation, ou sur le bouton F3 (NO) pour revenir à l'écran précédent.

\* Vous pouvez également utiliser les boutons +/YES et -/NO pour confirmer ou annuler l'opération d'enregistrement.

Le nouveau User Temperament sera utilisé temporairement pour la section de son sélectionnée.

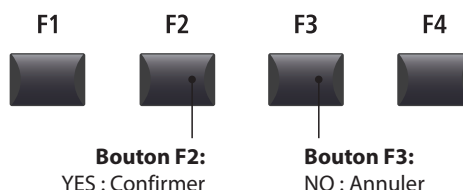

\* Utilisez la fonction Store SOUND pour vous assurer que le User Temperament est automatiquement utilisé lorsque le son est sélectionné.

## Création d'un User Key Volume

### 1. Sélection de l'éditeur User Key Volume

Après avoir sélectionné le User Key Volume à éditer :

Appuyez sur le bouton de fonction F4 (NEXT) pour sélectionner l'éditeur User Key Volume.

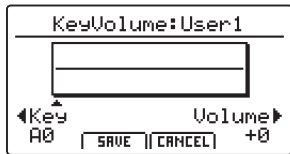

### 2. Réglage de User Key Volume

Tournez le bouton rotatif de contrôle C pour sélectionner la touche à régler.

Tournez le bouton rotatif de contrôle D pour régler le volume de la touche sélectionnée.



\* Le volume de chaque touche peut être réglé dans la gamme de -50 à +50.

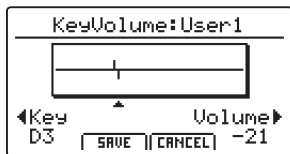

### 3. Sauvegarde de User Key Volume

Après avoir réglé les volumes de la touche :

Appuyez sur le bouton de fonction F2 (SAVE) pour sauvegarder le User Key Volume réglé.

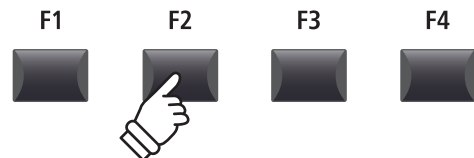

Un écran de confirmation de la sauvegarde apparaît sur l'affichage LCD.

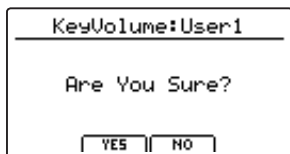

### 4. Confirmation de l'opération de sauvegarde

Appuyez sur le bouton F2 (YES) pour confirmer l'opération de mémorisation, ou sur le bouton F3 (NO) pour revenir à l'écran précédent.

\* Vous pouvez également utiliser les boutons +/YES et -/NO pour confirmer ou annuler l'opération d'enregistrement.

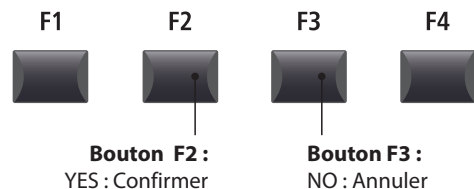

Le nouveau User Key Volume sera utilisé temporairement pour la section de son sélectionnée.

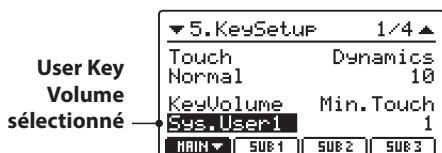

\* Utilisez la fonction Store SOUND pour vous assurer que le User Key Volume est automatiquement utilisé lorsque le son est sélectionné.

# Création d'un User Stretch Tuning

## 1. Sélection de l'éditeur User Stretch Tuning

Après avoir sélectionné le User Stretch Tuning à éditer :

Appuyez sur le bouton de fonction F4 (NEXT) pour sélectionner l'éditeur User Stretch Tuning.

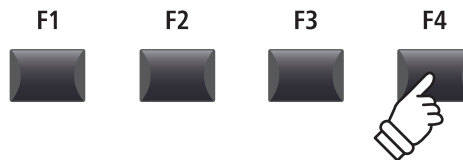
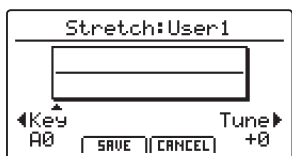

## 2. Réglage de User Stretch Tuning

Tournez le bouton rotatif de contrôle C pour sélectionner la touche à régler.

Tournez le bouton rotatif de contrôle D pour régler le ton de la touche sélectionnée.

\* Le ton de chaque touche peut être réglé dans la gamme de -50 à +50 centièmes. Un demi-ton = 100 centièmes.

\* Pour sélectionner une note directement, appuyez sur la touche souhaitée.

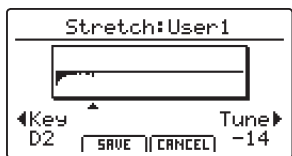

## 3. Sauvegarde de User Stretch Tuning

Après avoir réglé les tons de la touche :

Appuyez sur le bouton de fonction F2 (SAVE) pour sauvegarder le User Stretch Tuning réglé.

Un écran de confirmation de la sauvegarde apparaît sur l'affichage LCD.

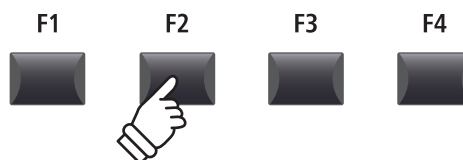
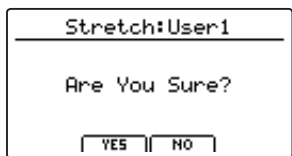

## 4. Confirmation de l'opération de sauvegarde

Appuyez sur le bouton F2 (YES) pour confirmer l'opération de mémorisation, ou sur le bouton F3 (NO) pour revenir à l'écran précédent.

\* Vous pouvez également utiliser les boutons +/YES et -/NO pour confirmer ou annuler l'opération d'enregistrement.

Le nouveau User Stretch Tuning sera utilisé temporairement pour la section de son sélectionnée.

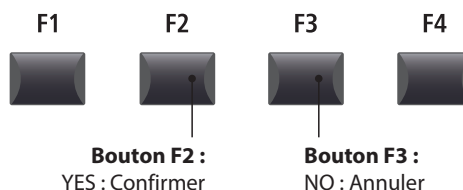

\* Utilisez la fonction Store SOUND pour vous assurer que le User Stretch Tuning est automatiquement utilisé lorsque le son est sélectionné.

## Création d'un User Voicing

### 1. Sélection de l'éditeur User Voicing Tuning

Après avoir sélectionné le User Voicing à éditer :

Appuyez sur le bouton de fonction F4 (NEXT) pour sélectionner l'éditeur User Voicing.

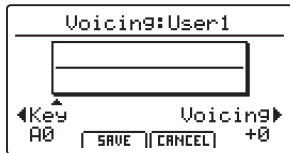

### 2. Réglage de User Voicing

Tournez le bouton rotatif de contrôle C pour sélectionner la touche à régler.

Tournez le bouton rotatif de contrôle D pour régler l'harmonisation de la touche sélectionnée.

\* La valeur User Voicing peut être réglée dans une plage comprise entre -5 et +5, des valeurs plus basses produisant un son plus mélodieux et des valeurs plus élevées produisant un son plus brillant.

\* Pour sélectionner une note directement, appuyez sur la touche souhaitée.

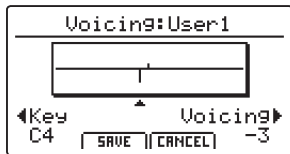

### 3. Sauvegarde de User Voicing

Après avoir réglé la valeur d'harmonisation utilisateur :

Appuyez sur le bouton de fonction F2 (SAVE) pour sauvegarder le User Voicing réglé.

Un écran de confirmation de la sauvegarde apparaît sur l'affichage LCD.

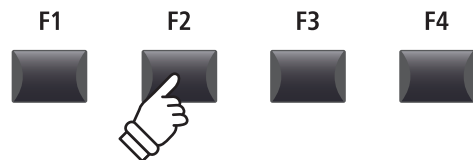
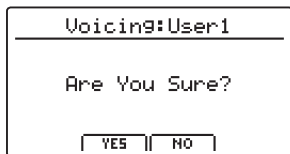

### 4. Confirmation de l'opération de sauvegarde

Appuyez sur le bouton F2 (YES) pour confirmer l'opération de mémorisation, ou sur le bouton F3 (NO) pour revenir à l'écran précédent.

\* Vous pouvez également utiliser les boutons +/YES et -/NO pour confirmer ou annuler l'opération d'enregistrement.

Le nouveau User Voicing sera utilisé temporairement pour la section de son sélectionnée.

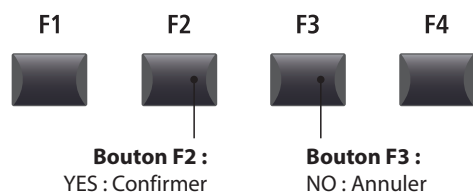

\* Utilisez la fonction Store SOUND pour vous assurer que le User Voicing est automatiquement utilisé lorsque le son est sélectionné.



# 6 Reset

La catégorie Reset contient des fonctions pour réinitialiser des sons, setups et réglages à la valeur par défaut initiale d'usine.



**Une fois exécutées, ces fonctions Reset ne peuvent être annulées.**

**Faites attention lors de l'emploi de ces fonctions pour éviter toute perte accidentelle de données.**

## 1. Reset One Sound

Cette fonction réinitialise le son actuellement sélectionné à sa valeur par défaut d'usine.

Le son actuel sélectionné apparaît sur l'affichage LCD.

\* Vous pouvez également sélectionner le son à réinitialiser en appuyant sur les boutons de catégorie et variation du son.

## 2. Reset One Setup

Cette fonction réinitialise la mémoire SETUP actuellement sélectionnée au réglage par défaut.

La SETUP actuelle sélectionnée apparaît sur l'affichage LCD.

\* Vous pouvez également sélectionner la mémoire SETUP à réinitialiser en appuyant sur les boutons ◀ ▶ BANK et sur les boutons de mémoire SETUP.

## 3. Reset All Sound

Cette fonction réinitialise tous les sons à leur valeur par défaut d'usine.

## 5. Reset System

Cette fonction réinitialise tous les paramètres SYSTEM, y compris les paramètres Utility, Pedal, Offset et MIDI dans le menu SYSTEM, ainsi que les paramètres SETUP, Transmit et MMC dans le menu EDIT de la section MIDI.

## 7. Reset Recorder

Cette fonction réinitialise toutes les mémoires d'enregistreur de morceaux interne.

## 4. Reset All Setup

Cette fonction réinitialise toutes les mémoires SETUP à leur valeur par défaut d'usine.

## 6. Reset PowerOn

Cette fonction réinitialise la mémoire PowerOn à sa valeur par défaut d'usine.

## 8. Factory Reset

Cette fonction effectue une réinitialisation globale de tous les sons, SETUP, réglages SYSTEM et mémoires d'enregistreur de morceaux interne.

# Bouton PANIC

Le bouton PANIC rétablit tous les sons internes à leur réglage PowerOn par défaut, et envoie aussi tous les messages contrôleur MIDI AllNoteOff et ResetAll Controller aux périphériques connectés (ch. 01 à 16).

Il s'agit d'une fonction utile réservée aux situations d'urgence, ou pour restaurer immédiatement le MP7SE à une configuration favorite.

## ■ Activation de la fonction Panic

Appuyez sur le bouton PANIC et maintenez-le enfoncé.

Après une seconde, le MP7SE reviendra à sa configuration par défaut PowerON.

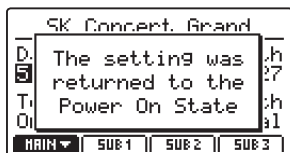

PANIC



# Panel Lock (🔒)

La fonction Lock (🔒) permet de verrouiller temporairement divers contrôles de l'état du MP7SE, afin d'éviter d'actionner accidentellement un bouton, une pédale ou une molette.

## ■ Activation et désactivation de la fonction Lock

Appuyez sur le bouton LOCK (🔒).

Le voyant LED du bouton LOCK (🔒) s'allume et la fenêtre de verrouillage apparaîtra brièvement sur l'affichage LED.

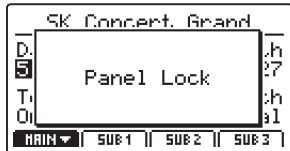

Par défaut (mode Panel Lock), la fonction Lock verrouillera tous les boutons, les boutons rotatifs et les atténuateurs VOLUME de la section du panneau du MP7SE afin d'éviter tout réglage accidentel pendant les interprétations, etc.

\* Les atténuateurs VOLUME et LINE IN ne seront pas verrouillés. Le clavier restera également actif.

Appuyez à nouveau sur le bouton LOCK (🔒) pour désactiver le verrouillage.



## ■ Modification du mode Lock

Appuyez sur le bouton LOCK (🔒) et maintenez-le enfoncé, puis appuyez sur les boutons +/YES ou -/NO pour naviguer entre les différents modes Lock.

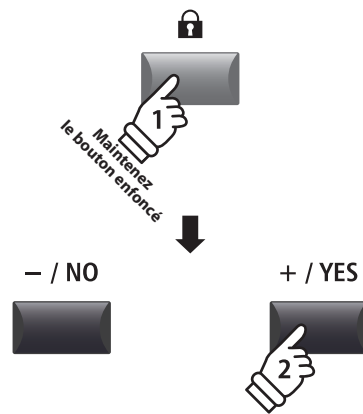
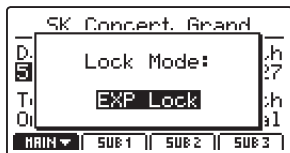
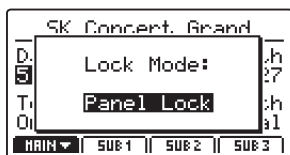

\* Vous pouvez également modifier le mode Lock dans le menu SYSTEM. Pour plus d'informations, reportez-vous à la page 107.

## ■ Modes Lock

Mode Lock	Description
Panel Lock	Les boutons, les boutons rotatifs et les atténuateurs VOLUME de la section du panneau de contrôle principal seront verrouillés.
Bend Lock	La molette de variation de ton sera verrouillée.
Mod. Lock	La molette de modulation sera verrouillée.
Center Lock	La pédale centrale sera verrouillée.
Left Lock	La pédale gauche sera verrouillée.
EXP Lock	La pédale d'expression (EXP) sera verrouillée.

# Résolution des problèmes

Alimentation		Page
L'instrument ne s'allume pas.	Vérifiez que l'adaptateur d'alimentation secteur est solidement raccordé à l'instrument et connecté à une prise murale.	16
L'instrument s'éteint après une période d'inactivité.	Vérifiez que le paramètre « Auto Power Off » n'est pas activé.	107
Son		Page
L'instrument est sous tension, mais aucun son n'est produit lorsque les touches sont enfoncées.	Le MP7SE n'est pas équipé de haut-parleurs intégrés. Assurez-vous qu'une table de mixage, un ampli pour clavier ou un casque est correctement raccordé à l'instrument. Si vous utilisez une table de mixage ou un ampli externe, vérifiez que les réglages sont corrects.	18
	Vérifiez que l'atténuateur MASTER VOLUME n'est pas réglé sur la position la plus basse.	12
	Vérifiez qu'au moins un bouton ON/OFF de zone est activé.	22
	Vérifiez qu'au moins une zone est réglée sur le mode INT ou BOTH. Le voyant LED situé au-dessus du bouton ON/OFF (INT) doit être allumé.	23
	Vérifiez qu'au moins un atténuateur VOLUME de zone n'est pas réglé sur la position la plus basse.	22
	Vérifiez que le bouton LOCAL OFF n'est pas activé.	37
	Vérifiez que la pédale d'expression n'est pas réglée sur la position la plus basse.	17
	Vérifiez que le paramètre  MasterVol du menu EDIT n'est pas réglé sur 0.	42
Aucun son n'est produit dans une partie des zones, ou le volume sonore est réduit.	Vérifiez que le bouton ON/OFF de la zone est activé.	22
	Vérifiez que la zone n'est pas réglée sur le mode EXT. Le voyant LED situé au-dessus du bouton ON/OFF (INT) doit être allumé.	23
	Vérifiez que l'atténuateur VOLUME de la zone n'est pas réglé sur la position la plus basse.	22
	Vérifiez que le bouton ON/OFF de la zone n'est pas allumé en vert. S'il est allumé en vert, vérifiez le paramètre Key Range dans le menu EDIT.	24 47
	Vérifiez que le paramètre du niveau AMP dans le menu EDIT n'est pas réglé sur 0.	41
	Vérifiez que la molette de modulation n'est pas attribuée à la fonction « Expression ».	49
	Vérifiez que le paramètre de Receive Mode du menu SYSTEM:MIDI n'est pas réglé sur « Multi » et que Receive Channel n'est pas réglé sur MAIN ou SUB1~3. Certains messages de changement de contrôle peuvent affecter les atténuateurs de volume et/ou les paramètres du menu EDIT dans la section Receive mode. S'il n'est pas nécessaire de lire des sections indépendantes via MIDI ou le changement de contrôle, réglez le paramètre Receive Mode sur « Panel ».	110 158
	Le son est déformé lorsque le volume sonore est très élevé.	Vérifiez que l'atténuateur MASTER VOLUME est réglé sur un niveau approprié et réduisez le volume en cas de déformation excessive.

## Résolution des problèmes

Des sons et des bruits étranges se font entendre lors de la lecture des sons de piano.	Le piano de scène MP7SE tente de reproduire une riche variété de tonalités créées par un piano à queue acoustique de manière aussi exacte que possible. Ceci inclut les résonances et bruits d'étouffoirs ainsi que d'autres caractéristiques subtiles qui contribuent à l'expérience de jeu globale du piano. Bien que ces tonalités supplémentaires soient destinées à améliorer le réalisme de l'instrument, il est possible de réduire leur importance, ou de désactiver complètement les effets à l'aide des réglages suivants dans le menu Virtual Technician.	
	Un bruit se fait entendre lorsque la pédale d'étouffement est enfoncée et relâchée. ➔ Damper Noise	52
	Un bruit se fait entendre lorsqu'une touche est relâchée. ➔ Fall-back Noise, Key-off Effect	52
	Le son est métallique. ➔ Key-off Effect, Undamped Resonance, String Resonance	52
	Le son est étouffé ou trop clair. ➔ Topboard, Voicing	52
	Le niveau/volume d'une touche particulière est plus élevé par rapport aux autres touches. ➔ User KeyVolume	114
	Le ton d'une touche particulière ne semble pas correct. ➔ Temperament, User Temperament, User Stretch Tuning	45 113 115
Le clavier n'a pas de réponse au toucher.	Vérifiez que le paramètre Touch Curve du menu EDIT n'est pas réglé sur Off.	46
	Vérifiez que le paramètre Dynamics du menu EDIT n'est pas réglé sur Off. Lorsque le paramètre Dynamics est réglé sur Off, la réponse au toucher est désactivée.	46
	Vérifiez que le paramètre Trigger Mode du menu EDIT n'est pas réglé sur Fast. Lorsque le paramètre Trigger Mode est réglé sur Fast/Fast2, la réponse au toucher est désactivée.	47
	Certains sons de synthétiseur comme SynthBass, SawLead, etc. ont été volontairement conçus de façon à ne pas utiliser la réponse au toucher. Réglez les paramètres DCA Touch Depth ou DCF Touch Depth pour ajuster ces caractéristiques.	42
Le staccato provoque des notes doubles lorsque Trigger Mode est réglé sur Fast.	Il s'agit d'un effet inopportun qui survient lors de l'utilisation des modes de déclenchement rapide sur un clavier à mécanisme à marteaux et non d'un dysfonctionnement. Pour les passages en staccato, réglez le type de Trigger Mode sur « Normal ».	
Le son est momentanément coupé lors de la sélection du son orgue Tonewheel.	Lors de l'activation/la désactivation du mode orgue Tonewheel (attribué aux sous-catégories DRAWBAR 1~3), une brève perte de son peut se produire lorsque le simulateur tonewheel est activé/désactivé. Ce fonctionnement est normal.	32

STORE		Page
Octave Shift ne peut pas être sauvegardé dans la mémoire SOUND.	Ce fonctionnement est normal. Certains paramètres associés aux fonctions d'extension du clavier/de vitesse (OctaveShift, ZoneTranspose, KeyRangeLo/Hi, VelocitySwitch) ne sont pas stockés dans la mémoire SOUND, mais dans SETUP uniquement.	
Le réglage par défaut de POWERON est différent du réglage mémorisé.	La mémoire POWERON stocke uniquement la position SOUND sélectionnée, ce qui n'est pas le cas des paramètres individuels du menu EDIT de ce SOUND. Pour mémoriser les paramètres du menu EDIT, stockez le son de chaque zone dans la mémoire SOUND.	64 66



Le modèle de rythme/clic du métronome ne change pas lorsque SETUP est sélectionné.	Stockez vos modèles préférés de rythme/clic de métronome dans la mémoire SETUP. Toutefois, veuillez noter que si le modèle de rythme ou de clic de métronome est activé alors que SETUP est sélectionné, les paramètres du métronome ne seront pas modifiés.	65 93
--	---	----------

Pédale, Contrôleur		Page
Les pédales ou les molettes ne fonctionnent pas.	Vérifiez que le contrôleur n'est pas réglé sur Off dans le menu EDIT:Controllers.	49 60
	Ce fonctionnement est normal. Certains paramètres associés aux fonctions d'extension du clavier/de vitesse (OctaveShift, ZoneTranspose, KeyRangeLo/Hi, VelocitySwitch) ne sont pas stockés dans la mémoire SOUND, mais dans SETUP uniquement.	18
Le paramètre Modulation Depth Range n'a aucun effet.	Vérifiez que la fonction de la molette de modulation est définie sur « Modulation » dans le menu EDIT. Si ce n'est pas le cas, le paramètre Modulation Depth Range n'a aucun effet.	49
L'interrupteur au pied ne fonctionne pas et le MP7SE présente un dysfonctionnement.	Vérifiez que l'interrupteur au pied n'est pas raccordé à la prise « DAMPER (F-10H) » ou « EXP ». Raccordez l'interrupteur au pied à la prise « FSW ».	18
L'interrupteur à pied ne s'éteint pas après avoir relâché la pédale.	Vérifiez que la polarité de l'interrupteur à pied est de type « normalement fermée ». Si vous utilisez une polarité de type « normalement ouverte », réglez le paramètre FSW Polarity du menu SYSTEM:Pedal/Mod. sur Reverse.	108
La pédale d'expression ne fonctionne pas et le MP7SE présente un dysfonctionnement.	Vérifiez que le type de connecteur TRS de la pédale d'expression est correctement réglé à l'aide de l'interrupteur EXP TYPE situé sur l'ensemble de prises arrière.	17
Le son des 18 touches les plus hautes du clavier est maintenu plus longtemps par rapport aux notes avoisinantes, même lorsque la pédale d'étouffement n'est pas enfoncée.	Ce fonctionnement est normal. Il vise à reproduire les notes non étouffées (généralement les deux octaves supérieures) d'un piano à queue acoustique.	
Le son est maintenu une fois la pédale d'étouffement relâchée puis enfoncée de nouveau.	Ce fonctionnement est normal. Il vise à reproduire le maintien du son des notes lorsque la pédale d'étouffement d'un piano à queue acoustique est rapidement renfoncée.	

Line In		Page
Le volume du dispositif connecté aux prises Line In est trop faible/ trop élevé (avec distorsion).	Vérifiez la position de l'atténuateur LINE IN et réglez-le si nécessaire.	12
La plage de réglage de l'atténuateur LINE IN est trop restreinte.	Réglez le niveau d'entrée dans le menu SYSTEM:Utility.	107

MIDI		Page
L'enregistreur de morceaux (mémoire interne) du MP7SE ne peut pas enregistrer la section MIDI.	Vérifiez que le paramètre Transmit Recorder du menu EDIT:Transit est réglé sur On. Ce paramètre est réglé sur Off par défaut.	57

## Résolution des problèmes

Le MMC ne peut pas contrôler le dispositif externe.	Vérifiez que le paramètre Transmit MMC du menu EDIT:Transit est réglé sur On. Ce paramètre est réglé sur Off par défaut.	57
	Vérifiez que MMC Device ID est correctement réglé et qu'il correspond à l'ID du dispositif externe. S'il n'est pas nécessaire de saisir un numéro, réglez sur 127 (par défaut, tous).	57
	Consultez le manuel de l'utilisateur du dispositif externe afin de vous assurer que les messages du MMC sont reconnus.	
	Vérifiez que l'horloge MIDI du dispositif externe n'est pas réglée sur External. Le MP7SE n'envoie pas de MTC (MIDI Time Code) ou de données de l'horloge MIDI, vous ne devez donc pas régler le dispositif externe de façon à ce qu'il utilise sa propre horloge interne.	
La pédale d'étouffement n'est pas relâchée lorsque des données MIDI sont lues.	Lorsque les événements off/on de la pédale d'étouffement des données MIDI sont extrêmement courts, il est possible que le son de piano du MP7SE soit continu. Le MP7SE reproduit la capacité à relâcher et à rapidement renfoncer la pédale d'étouffement d'un piano à queue acoustique.	
Lorsque le mode Receive est réglé sur Section, les notes MIDI reçues continuent à résonner, même lorsque la section de son est désactivée.	Ce fonctionnement est normal. Les boutons ON/OFF de zone visent à connecter/déconnecter le clavier du MP7SE du générateur de tonalité interne.  De cette manière, les sons du MP7SE peuvent être déclenchés de manière externe, sans qu'ils soient émis par le clavier de l'instrument. Par exemple, le clavier MIDI externe contrôle le son de basse dans la section SUB tandis que le clavier du MP7SE complet est utilisé pour la section PIANO.  <b>1.</b> Sélectionnez le son de piano souhaité dans la zone MAIN et un son de basse dans la section SUB1. <b>2.</b> Désactivez la zone SUB1 à l'aide du bouton ON/OFF. <b>3.</b> Réglez le paramètre de Receive Mode de SYSTEM:MIDI sur « Multi » et Rcv.Ch3 sur SUB1. <b>4.</b> Réglez le canal de transmission MIDI sur 3 pour le clavier MIDI externe.	22 110
	Vérifiez que Receive Channel est réglé sur la zone souhaitée (MAIN ou SUB1~3).	110

USB to HOST		Page
L'instrument est connecté à l'ordinateur à l'aide d'un câble USB. Toutefois, le logiciel ne répond pas lorsque vous appuyez sur des touches.	Vérifiez qu'un pilote USB MIDI est installé sur l'ordinateur.	124
	Vérifiez que « USB Audio Device » ou « KAWAI USB MIDI » est sélectionné dans les paramètres de périphérique d'entrée/de sortie du logiciel.	124

USB to DEVICE		Page
La clé USB n'est pas détectée, ne peut pas être utilisée pour l'enregistrement ou ne semble pas fonctionner lorsqu'elle est raccordée au port « USB to Device ».	Vérifiez que la clé USB est formatée pour les systèmes de fichiers FAT/FAT32 et qu'elle n'est pas protégée en écriture.	16
	Déconnectez la clé USB, éteignez puis rallumez l'instrument, et reconnectez cette dernière. Si la clé USB ne fonctionne toujours pas, il se peut qu'elle soit endommagée ou incompatible. Réessayez à l'aide d'une autre clé USB.	
	Assurez-vous que la clé USB n'est pas une clé USB sans fil. Ce type de dispositif n'est pas compatible avec le MP7SE.	
L'instrument marque une courte pause lorsqu'une clé USB est connectée.	Il s'agit d'un comportement normal lors de l'utilisation de clés USB de grande capacité (par ex. 8 Go ou plus).	
Le paramètre SOUND/SETUP actuel n'a pas été correctement stocké suite à son enregistrement vers une clé USB.	Assurez-vous que le paramètre SOUND/SETUP a d'abord été stocké dans la mémoire interne avant d'être stocké sur la clé USB.	64
		65
		101

MP3/WAV Audio, SMF		Page
Aucun son n'est émis lors de la lecture d'un fichier audio MP3/WAV stocké sur une clé USB.	Assurez-vous que le volume du lecteur audio n'est pas réglé sur 0.	85
	Assurez-vous que le format du fichier audio est pris en charge et répertorié dans le tableau des spécifications de format pris en charge du lecteur audio.	84
Le son d'un fichier audio MP3/WAV stocké sur une clé USB est étrange ou celui-ci n'est pas lu correctement.	Assurez-vous que le format du fichier audio est pris en charge et répertorié dans le tableau des spécifications de format pris en charge du lecteur audio.	84
	La vitesse de transfert de la clé USB est peut être trop lente pour la lecture du fichier audio. Utilisez une autre clé USB en vous assurant que cette dernière est conforme aux normes USB 2.0 haute vitesse.	
Le son d'un fichier SMD (fichier MIDI standard) est étrange lors de sa lecture, ou certaines parties ne sont pas lues.	Le MP7SE charge les fichiers SMF dans l'enregistreur de morceaux (mémoire interne), qui prend uniquement en charge une piste + une piste de percussion. Les données MIDI utilisant plusieurs pistes peuvent ainsi ne pas être lues correctement.	100
	Lors de l'enregistrement de fichiers SMF de l'enregistreur de morceaux (mémoire interne), le MP7SE inclut des données System Exclusive supplémentaires pour la sélection des sons. Ainsi, le son du fichier SMF peut être différent lorsqu'il est lu sur des dispositifs autres que le MP7SE.	
	Les messages de changement de programme ne peuvent pas être chargés sur l'enregistreur MIDI interne du MP7SE.	
	Lorsqu'un fichier SMF qui n'inclut pas les informations de configuration supplémentaires du MP7SE est chargé sur l'enregistreur de morceaux (mémoire interne), le réglage du son actuel est utilisé. Vous pouvez vérifier ceci à l'aide du bouton « Listen » avant de charger le fichier SMF.	100
	Utilisez la fonction SMF Direct Play au lieu de charger le fichier dans la mémoire de l'enregistreur interne. La fonction SMF Direct Play lit le fichier SMF directement à partir de la clé USB et prend en charge la lecture 16 pistes.	79
	Le piano de scène MP7SE n'est pas équipé de la liste de sons General MIDI complète. Certains fichiers de morceaux SMF peuvent donc ne pas être tout à fait reproduits de manière exacte lorsqu'ils sont lus sur l'instrument.	79
Lors de l'enregistrement de fichiers audio MP3/WAV, le volume est trop faible/élevé (avec distorsion).	Réglez le paramètre « Audio Recorder Gain » dans le menu SYSTEM:Utility.	82

# USB MIDI (connecteur USB to Host)

Le MP7SE comporte un connecteur de type « USB to Host » qui permet la connexion de l'instrument à un ordinateur grâce à un câble USB d'entrée de gamme, et son emploi comme périphérique MIDI. Selon le type d'ordinateur et le système d'exploitation installé, un pilote supplémentaire sera peut être nécessaire pour que les communications USB MIDI opèrent correctement.

## ■ Pilote USB MIDI

Système d'exploitation	Prise en charge de pilote USB MIDI
Windows ME Windows XP (sans SP, SP1, SP2, SP3) Windows XP 64-bit Windows Vista (SP1, SP2) Windows Vista 64-bit (SP1, SP2) Windows 7 (sans SP, SP1) Windows 7 64-bit Windows 8 / 8.1 Windows 8 / 8.1 64-bit Windows 10 Windows 10 64-bit	<b>Pilote USB MIDI supplémentaire NON requis.</b> Le pilote USB MIDI Windows standard (intégré) est installé automatiquement quand l'instrument est connecté à l'ordinateur.  * Après l'installation du pilote, assurez-vous que l'appareil 'USB Audio Device' (Windows ME/Windows XP) ou 'USB-MIDI' (Windows Vista/Windows 7/Windows 8) est sélectionné correctement dans le logiciel d'application.
Windows 98 SE Windows 2000 Windows Vista (sans SP)	<b>Pilote USB MIDI supplémentaire requis.</b> Veuillez télécharger le pilote USB MIDI à partir du site internet de Kawai Global : → <a href="http://www.kawai-global.com/support/downloads">http://www.kawai-global.com/support/downloads</a>  * Après l'installation du pilote, assurez-vous que l'appareil « KAWAI USB MIDI » est sélectionné correctement dans l'application.
Windows Vista 64-bit (sans SP)	<b>USB MIDI non pris en charge.</b> Mettez à niveau à service pack 1 (SP1) ou service pack 2 (SP2).
Mac OS X	<b>Aucun pilote USB MIDI supplémentaire requis.</b> Le pilote USB MIDI Mac OS X standard (intégré) est installé automatiquement quand l'instrument est connecté à l'ordinateur.
Mac OS 9	<b>USB MIDI non pris en charge.</b> Utilisez les connecteurs MIDI IN/OUT standard.

## ■ Informations USB MIDI

- Le port USB MIDI et les prises MIDI IN/OUT de l'instrument peuvent être raccordés et utilisés en même temps. Pour ajuster le routage MIDI, veuillez consulter les paramètres MIDI du menu SYSTEM, expliqués à la page 110.
- Assurez-vous que l'instrument est éteint avant de tenter de connecter le câble USB MIDI.
- Lors de la connexion de l'instrument à un ordinateur à l'aide du port USB MIDI, un bref délai des communications est possible.
- Si l'instrument est connecté à un ordinateur par le biais d'un concentrateur USB et que les communications USB MIDI deviennent non fiables/instables, connectez le câble USB MIDI directement à un des ports USB de l'ordinateur.
- La déconnexion soudaine du câble USB MIDI ou l'arrêt/remise en marche de l'instrument lors de l'emploi de USB MIDI peut produire une instabilité de l'ordinateur dans les cas suivants:
  - lors de l'installation du pilote USB MIDI
  - au démarrage de l'ordinateur
  - lorsque des applications MIDI exécutent des tâches
  - quand l'ordinateur est en mode économie d'énergie
- Si vous rencontrez d'autres problèmes de communications USB MIDI pendant que l'instrument est connecté, vérifiez toutes les connexions et réglages MIDI pertinents dans le système d'exploitation de l'ordinateur.

\* « MIDI » est une marque déposée de Association of Manufacturers of Electronic Instruments (AMEI).

\* « Windows » est une marque déposée de Microsoft Corporation.

\* « Macintosh » est une marque déposée de Apple Inc.

\* Les autres noms de société et de produit mentionnés ici peuvent être des marques déposées ou des marques commerciales de leurs propriétaires respectifs.

# Mise à jour du logiciel

Cette page contient les instructions de mise à jour du logiciel du système du MP7SE lorsqu'elles sont publiées par Kawai. Veuillez lire attentivement les instructions avant de procéder à la mise à jour du logiciel.



Cette mise à jour entraîne la suppression des SOUND/SETUP créés par l'utilisateur stockés dans la mémoire. Pour conserver ces données, utilisez la fonction AllBackup avant d'effectuer la mise à jour.

## ■ Vérification de la version du logiciel

Pour vérifier la version actuelle du logiciel installé sur le MP7SE, appuyez sur le bouton STORE et maintenez-le enfoncé, puis placez l'instrument sous tension.

La version actuelle du logiciel (Program) apparaît sur la première ligne de l'affichage LCD.

Si le numéro de version du Program est égal ou supérieur à celui de la version de la mise à jour, aucune autre action n'est nécessaire.

\* Éteignez puis rallumez l'instrument pour revenir au fonctionnement normal.

Si le numéro de version du Program est inférieur à celui de la version de la mise à jour, continuez à suivre les instructions ci-dessous.

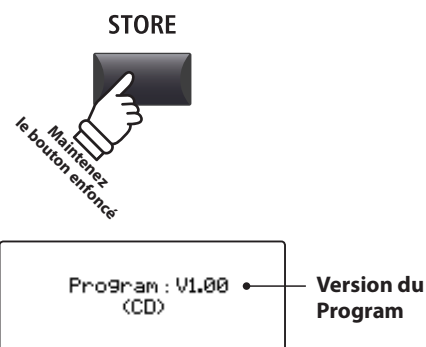

## 1. Préparation de la clé USB

Procédez à l'extraction du fichier ZIP de mise à jour de logiciel et copiez les fichiers .SYS inclus sur le dossier racine d'une clé USB.

\* Les clés USB doivent être formatées pour utiliser les systèmes de fichier « FAT » ou « FAT32 ».



## 2. Connexion de la clé USB

Lorsque l'instrument est hors tension:

Connectez la clé USB préparée au port USB.



## 3. Lancement de la mise à jour

Appuyez sur les boutons 6, 7 et 8 dans la rangée médiane de la section SOUND/SETUP et maintenez-les enfoncés, puis placez l'instrument sous tension.

Le processus de mise à jour débutera automatiquement après quelques secondes, et des messages d'état apparaîtront sur l'affichage LCD.

\* Ne retirez pas la clé USB pendant la mise à jour du logiciel.

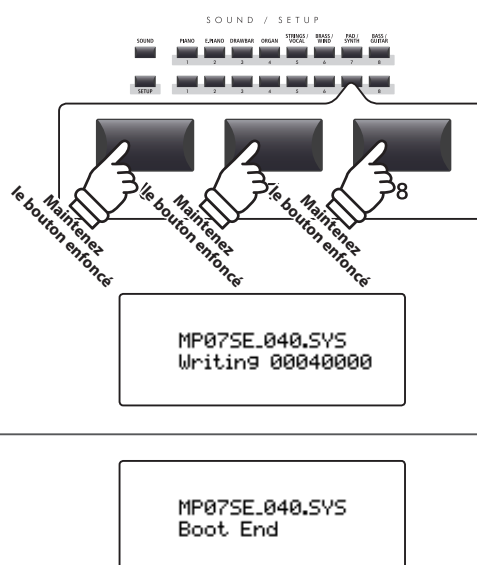

## 4. Fin de la mise à jour, déconnexion de la clé USB

Après environ 60 à 90 secondes (selon le nombre de fichiers de mise à jour), un message apparaîtra sur l'affichage LCD indiquant que la mise à jour du logiciel a été réalisée avec succès.

Déconnectez la clé USB, puis appuyez sur l'interrupteur POWER en le maintenant enfoncé pour placer l'instrument hors tension. Lorsque vous replacerez l'instrument sous tension, le logiciel mis à jour sera utilisé automatiquement.

\* Si la mise à jour du logiciel a échoué, recommencez le processus à partir de l'étape 1.

# Liste de sons

		PIANO	E.PIANO	DRAWBAR	ORGAN
1	A	SK Concert Grand	Classic EP	T.Wheel 1-A	Church Organ
	B	SK Studio Grand	Classic EP 2	T.Wheel 1-B	Full Pipes
	C	SK Mellow Grand	Classic EP 3	T.Wheel 1-C	Full Ensemble
	D	Standard Grand	Classic EP 4	T.Wheel 1-D	Church Organ 2
2	A	EX Concert Grand	Modern EP	T.Wheel 2-A	PrincipleChoir
	B	EX Studio Grand	Modern EP 2	T.Wheel 2-B	Small Ensemble
	C	EX Mellow Grand	Modern EP 3	T.Wheel 2-C	Small Ens. 2
	D	EX Jazz Grand	Modern EP 4	T.Wheel 2-D	Baroque
3	A	SK-5 Grand	60's EP	T.Wheel 3-A	Chiffy Tibia
	B	SK-5 StudioGrand	60's EP 2	T.Wheel 3-B	8' & 4' Principle
	C	SK-5 MellowGrand	Electric Grand	T.Wheel 3-C	Stopped Pipe
	D	Studio Grand	Electric GP 2	T.Wheel 3-D	Principle Pipe
4	A	Upright Piano	Dolce EP	Blues Organ	8' Celeste
	B	Bright Upright	Legend EP	Drawbar Organ	Diapason
	C	Old Upright	Phase EP	Drawbar Organ2	Voice Celeste
	D	Honky Tonk	Classic EP 5	Gospel Organ	Baroque Mix
5	A	PopPiano	Crystal EP	Ballad Organ	Reeds
	B	Bright Pop Piano	New Age EP	Soft Solo	8' Reed
	C	Pop Piano 2	New Age EP2	Odd Man	Reed Pipes
	D	Pop Piano 3	New Age EP3	Be Nice	Posaune
6	A	Modern Piano	Clavinet	Jazz Organ	Theater Organ
	B	Mono SK-EX Grand	Synth Clavinet	Drawbar Organ3	Theater Organ2
	C	Mono EX Grand	Clavi & Marim	Perc. Organ	Theater Organ3
	D	GM Piano	Clavi Phaser	Perc. Organ 2	Theater Tibia
7	A	Rock Piano	Vibraphone	Drawbar Organ4	Elec. Organ
	B	Piano Oct.	Celesta	Full Organ	Elec. Organ 2
	C	Piano & EP	Music Box	Jazzier	60's Organ
	D	New Age Piano	Toy Piano	Jazz Organ 2	Pump Organ
8	A	Harpsichord	Marimba	Rock Organ 2	Fr. Accordion
	B	Harpsichord2	Xylophone	Rock Organ	TangoAccordion
	C	Harpsi. Octave	Steel Drums	Drawbar Organ5	Harmonica
	D	Harpsi & Clavi	Bells	Screamin'	Kenban Harmo.

		STRINGS / VOCAL	BRASS / WIND	PAD / SYNTH	BASS / GUITAR
1	A	String Pad	Exp Brass	Pad 1	Acc. Bass
	B	Warm Strings	Exp Saxes	Pad 2	Acc. Bass&Ride
	C	Warm Strings 2	Tp&Bone&Tenor	Pad 3	Electric Bass
	D	Synth Strings	Flugel & Tenor	Saw Pad	Electric Bass2
2	A	Beautiful Str.	Brass Section	Pad 4	Finger Bass
	B	String Ens.	Synth Brass	Bowed Pad	FingerSlapBass
	C	String Ens. 2	Synth Brass 2	NoisyPad	Pick Bass
	D	Full Orchestra	Jump Brass	Sweep Pad	Fretless Bass
3	A	Small Str. Ens	Exp Trumpet	Saw Lead LP24	Synth Bass
	B	Quartet	PlungerTrumpet	Saw Lead LP12	Synth Bass 2
	C	Str. Bass Ens.	Trumpet Shake	Saw Lead HP	Rubber Bass
	D	Str. Sustain	Harmon Mute Tp	Saw Lead BP	Warm SynthBass
4	A	Pizzicato	Exp Trombone	Square Lead LP24	Exp. Nylon Gtr
	B	TremoloStrings	Lead Trombone	Square Lead LP12	Pick Nylon Gtr
	C	Str. Sforzando	PlungerTrombon	Square Lead HP	Exp Guitar
	D	Orchestra Hit	ClosedMuteBone	Square Lead BP	Exp Guitar 2
5	A	Passionate Vln	Exp Alto	Pulse Lead LP24	Rhythm Guitar
	B	Classic Violin	Lead Alto	Pulse Lead LP12	Overdrive
	C	Passionate Vc	Soft Alto	Pulse Lead HP	Distortion
	D	Classic Cello	Lead Soprano	Pulse Lead BP	Muted Electric
6	A	Choir	Exp Tenor	Polysynth	Pedal Steel
	B	Breathy Choir	Ballad Tenor	PolysynthOct	HawaiianGuitar
	C	Pop Aahs	Growl Tenor	SqrPoly	Jazz Guitar
	D	Slow Choir	Baritone Sax	Warm Lead	Jazz Guitar 2
7	A	Jazz Ensemble	Exp Flute	Oct Saw	Banjo
	B	Female Scat	Ballad Flute	Oct Pulse	Mandolin
	C	Pop Ensemble	Flute Overblow	Saw HPF	Sitar
	D	Contemp Ens.	Flute Flutter	Sqr Qtc	Harp
8	A	Itopia	Oboe	Noise UpDown	Ambience Set
	B	Halo Pad	Bassoon	Noise Open	Plutonium Set
	C	Halo Pad 2	Jazz Clarinet	Resonance Voice	Room Set
	D	Synth Vocals	Pan Flute	Resonance Rise	Analog Set

# Liste des modèles de rythme

16 Swing	
1	Funk Shuffle 1
2	Funk Shuffle 2
3	Hip Hop 1
4	Hip Hop 2
5	Hip Hop 3
6	Hip Hop 4
7	16 Shuffle 1
8	16 Shuffle 2
9	16 Shuffle 3

16 Funk	
10	Funky Beat 1
11	Funky Beat 2
12	Funky Beat 3
13	Funk 1
14	Funk 2
15	Funk 3

16 Straight	
16	Jazz Funk
17	16 Beat 1
18	16 Beat 2
19	16 Beat 3
20	16 Beat 4
21	Ride Beat 4
22	Rim Beat
23	Roll Beat
24	Light Ride 1
25	Dixie Rock

16 Latin	
26	Surdo Samba
27	Latin Groove
28	Light Samba
29	Songo
30	Samba
31	Merenge

16 Dance	
32	Funky Beat 4
33	16 Beat 5
34	Disco 1
35	Disco 2
36	Techno 1
37	Techno 2
38	Techno 3
39	Heavy Techno

16 Ballad	
40	Ballad 1
41	Ballad 2
42	Ballad 3
43	Ballad 4
44	Ballad 5
45	Light Ride 2
46	Electro Pop 1
47	Electro Pop 2
48	16 Shuffle 4

8 Ballad	
49	Slow Jam
50	50's Triplet
51	R&B Triplet

8 Straight	
52	8 Beat 1
53	8 Beat 2
54	Smooth Beat
55	Pop 1
56	Pop 2
57	Ride Beat 1
58	Ride Beat 2
59	Ride Beat 3
60	Slip Beat

8 Rock	
61	Jazz Rock
62	8 Beat 3
63	Rock Beat 1
64	Rock Beat 2
65	Rock Beat 3
66	Rock Beat 4
67	Blues/Rock
68	Heavy Beat
69	Hard Rock
70	Surf Rock
71	R&B

8 Swing	
72	Motown 1
73	Fast Shuffle
74	Motown 2
75	Country 2 Beat

Triplet	
76	Triplet Rock 1
77	Triplet Rock 2
78	Bembe
79	Rock Shuffle 1
80	Rock Shuffle 2
81	Boogie
82	Triplet 1
83	Triplet 2
84	Reggae
85	Gospel Ballad
86	Waltz

Jazz	
87	H.H. Swing
88	Ride Swing
89	Fast 4 Beat
90	Afro Cuban
91	Jazz Waltz 1
92	Jazz Waltz 2
93	5/4 Swing

8 Latin	
94	H.H. Bossa
95	Ride Bossa
96	Beguine
97	Mambo
98	Cha Cha
99	Tango
100	Habanera

# Catégories, Types et Paramètres EFX

## 1. Chorus

Variation	SUB	Parameter 1	Parameter 2	Parameter 3	Parameter 4	Parameter 5	Parameter 6	Parameter 7	Parameter 8	Parameter 9	Parameter 10
Stereo		DryWet	Speed	Depth	PreDly	Phase	LowEQ	HighEQ	-	-	-
Classic		Spread	Inten.	LowEQ	HighEQ	-	-	-	-	-	-
2-Band		DryWet	Balanc	LwrSpd	Lower	UprSpd	UprDpt	PreDly	SplitF	-	-
3-Phase		DryWet	Speed	Depth	PreDly	-	-	-	-	-	-
Wide		DryWet	Speed	Depth	PreDly	-	-	-	-	-	-
Envelope		Depth	Speed	Sens.	PreDly	Phase	-	-	-	-	-
Triangle	•	DryWet	Speed	Depth	PreDly	Phase	-	-	-	-	-
Sine	•	DryWet	Speed	Depth	PreDly	-	-	-	-	-	-

## 2. Flanger

Variation	SUB	Parameter 1	Parameter 2	Parameter 3	Parameter 4	Parameter 5	Parameter 6	Parameter 7	Parameter 8	Parameter 9	Parameter 10
Stereo		DryWet	Speed	Depth	F.Back	PreDly	Phase	LowEQ	HighEQ	-	-
2-Band		DryWet	Balanc	LwrSpd	Lower	UprSpd	UprDpt	F.Back	PreDly	SplitF	-
Touch		DryWet	Sens.	F.Back	PreDly	LowEQ	HighEQ	-	-	-	-
Sine	•	DryWet	Speed	Depth	F.Back	PreDly	-	-	-	-	-
Triangle	•	DryWet	Speed	Depth	F.Back	PreDly	Phase	-	-	-	-

## 3. Phaser

Variation	SUB	Parameter 1	Parameter 2	Parameter 3	Parameter 4	Parameter 5	Parameter 6	Parameter 7	Parameter 8	Parameter 9	Parameter 10
Warm		DryWet	Speed	Depth	Reso.	LowEQ	HighEQ	-	-	-	-
Classic		DryWet	Speed	Depth	Reso.	Manual	LowEQ	HighEQ	-	-	-
8-Stage		DryWet	Speed	Depth	Reso.	Manual	-	-	-	-	-
2-Band		DryWet	Balanc	LwrSpd	Lower	LwrMnu	UprSpd	UprDpt	UprMnu	SplitF	-
Touch		DryWet	Sens.	Reso.	Manual	LowEQ	HighEQ	-	-	-	-
St.2-Stage	•	DryWet	Speed	Depth	Manual	Phase	-	-	-	-	-

## 4. Wah

Variation	SUB	Parameter 1	Parameter 2	Parameter 3	Parameter 4	Parameter 5	Parameter 6	Parameter 7	Parameter 8	Parameter 9	Parameter 10
ClassicTch		DryWet	Sens.	Reso.	Manual	LowEQ	HighEQ	-	-	-	-
ClassicLfo		DryWet	Speed	Depth	Reso.	Manual	LowEQ	HighEQ	-	-	-
ClassicPdl		DryWet	Sens.	Reso.	Manual	LowEQ	HighEQ	-	-	-	-
LpfTch	•	DryWet	Sens.	Manual	-	-	-	-	-	-	-
LpfLfo	•	DryWet	Speed	Depth	Manual	-	-	-	-	-	-
LpfPdl	•	DryWet	Sens.	Manual	-	-	-	-	-	-	-

## 5. Tremolo

Variation	SUB	Parameter 1	Parameter 2	Parameter 3	Parameter 4	Parameter 5	Parameter 6	Parameter 7	Parameter 8	Parameter 9	Parameter 10
Classic		Depth	Speed	LowEQ	HighEQ	-	-	-	-	-	-
2-Band		Depth	Balanc	LwrSpd	UprSpd	SplitF	-	-	-	-	-
VibratoTrm		Depth	Speed	Vib.	LowEQ	HighEQ	-	-	-	-	-
Sine	•	Depth	Speed	-	-	-	-	-	-	-	-
Square	•	Depth	Speed	-	-	-	-	-	-	-	-
Saw	•	Depth	Speed	-	-	-	-	-	-	-	-



## 6. Auto Pan

Variation	SUB	Parameter 1	Parameter 2	Parameter 3	Parameter 4	Parameter 5	Parameter 6	Parameter 7	Parameter 8	Parameter 9	Parameter 10
Classic		Depth	Speed	LowEQ	HighEQ	-	-	-	-	-	-
2-Band		Depth	Balanc	LwrSpd	UprSpd	SplitF	-	-	-	-	-
Envelope		Depth	Speed	Sens.	-	-	-	-	-	-	-
Standard	•	Depth	Speed	-	-	-	-	-	-	-	-

## 7. Delay / Reverb

Variation	SUB	Parameter 1	Parameter 2	Parameter 3	Parameter 4	Parameter 5	Parameter 6	Parameter 7	Parameter 8	Parameter 9	Parameter 10
Standard		DryWet	Time	F.Back	H.Damp	-	-	-	-	-	-
PingPong		DryWet	Time	F.Back	H.Damp	-	-	-	-	-	-
LCR		DryWet	Time	F.Back	H.Damp	-	-	-	-	-	-
3-Tap		DryWet	C.Time	C.Gain	F.Back	H.Damp	L.Time	L.Gain	R.Time	RightG	-
Classic	•	DryWet	Time	F.Back	-	-	-	-	-	-	-
Short	•	DryWet	Time	F.Back	-	-	-	-	-	-	-
Ambience		DryWet	Size	H.Damp	LowEQ	HighEQ	-	-	-	-	-
EarlyRef		DryWet	Size	PreDly	LPF	LowEQ	HighEQ	-	-	-	-

## 8. Pitch Shift

Variation	SUB	Parameter 1	Parameter 2	Parameter 3	Parameter 4	Parameter 5	Parameter 6	Parameter 7	Parameter 8	Parameter 9	Parameter 10
Detune		DryWet	Fine	-	-	-	-	-	-	-	-
Feedback		DryWet	Fine	Coarse	Delay	F.Back	H.Damp	-	-	-	-
Standard	•	DryWet	Fine	Coarse	-	-	-	-	-	-	-

## 9. Compressor

Variation	SUB	Parameter 1	Parameter 2	Parameter 3	Parameter 4	Parameter 5	Parameter 6	Parameter 7	Parameter 8	Parameter 9	Parameter 10
2-Band		Gain	Balanc	LRatio	LThrsh	LwrAtk	Releas	URatio	UThrsh	UprAtk	SplitF
Standard	•	Gain	Ratio	Trshld	Attack	Releas	-	-	-	-	-

## 10. Overdrive

Variation	SUB	Parameter 1	Parameter 2	Parameter 3	Parameter 4	Parameter 5	Parameter 6	Parameter 7	Parameter 8	Parameter 9	Parameter 10
Stereo		DryWet	Drive	Gain	LowEQ	HighEQ	-	-	-	-	-
Classic	•	DryWet	Drive	Gain	-	-	-	-	-	-	-
Distortion	•	DryWet	Drive	Gain	-	-	-	-	-	-	-

## 11. EQ / Filter

Variation	SUB	Parameter 1	Parameter 2	Parameter 3	Parameter 4	Parameter 5	Parameter 6	Parameter 7	Parameter 8	Parameter 9	Parameter 10
4-BandEQ		Gain	Low	Mid1	Mid1Q	Mid1F	High	Mid2	Mid2Q	Mid2F	-
7-BandEQ		Gain	100Hz	200Hz	400Hz	800Hz	1.6kHz	3.2kHz	6.4kHz	-	-
Standard	•	Gain	Low	Mid	High	Mid F	-	-	-	-	-
Enhancer	•	DryWet	Depth	-	-	-	-	-	-	-	-
10-PoleFlt		DryWet	Freq.	Sens.	Gain	LpfHpf	-	-	-	-	-

# Catégories, Types et Paramètres EFX

## 12. Rotary

Variation	SUB	Parameter 1	Parameter 2	Parameter 3	Parameter 4	Parameter 5	Parameter 6	Parameter 7	Parameter 8	Parameter 9	Parameter 10
Classic		Slow/Fast	LwrFastSpd	LwrSlowSpd	LwrAcc.Spd	Rot:Spread	UprFastSpd	UprSlowSpd	UprAcc.Spd	-	-
Warm		Slow/Fast	LwrFastSpd	LwrSlowSpd	LwrAcc.Spd	Rot:Spread	UprFastSpd	UprSlowSpd	UprAcc.Spd	-	-
Dirty		Slow/Fast	Rot:Depth	Rot:AccSpd	Rot:Spread	FastSpeed	SlowSpeed	Rot:LowEQ	Rot:HighEQ	Rot:Drive	Rot:Gain
+Vib/Cho		Slow/Fast	Rot:Depth	FastSpeed	SlowSpeed	Rot:AccSpd	Rot:Spread	Rot:VibCho	Rot:Mode	-	-
Single	•	Slow/Fast	Rot:Depth	FastSpeed	SlowSpeed	Rot:AccSpd	Rot:Spread	-	-	-	-

## 13. Groove

Variation	SUB	Parameter 1	Parameter 2	Parameter 3	Parameter 4	Parameter 5	Parameter 6	Parameter 7	Parameter 8	Parameter 9	Parameter 10
S/H Flg		Grv:DryWet	Grv:Speed	Grv:Depth	Grv:F.Back	Grv:Manual	Grv:Attack	Grv:PanDpt	-	-	-
S/H Pha		Grv:DryWet	Grv:Speed	Grv:Depth	Grv:F.Back	Grv:Manual	Grv:Attack	Grv:PanDpt	-	-	-
S/H Wah		Grv:DryWet	Grv:Speed	Grv:Depth	Grv:F.Back	Grv:Manual	Grv:Attack	Grv:PanDpt	-	-	-
S/H Pan	•	Grv:DryWet	Grv:Speed	Grv:Pan	Grv:Attack	-	-	-	-	-	-

## 14. Misc

Variation	SUB	Parameter 1	Parameter 2	Parameter 3	Parameter 4	Parameter 5	Parameter 6	Parameter 7	Parameter 8	Parameter 9	Parameter 10
RingMod		Mod:DryWet	Mod:Freq.	Mod:LowEQ	Mod:HighEQ	-	-	-	-	-	-
Lo-Fi		Mod:DryWet	Mod:ModSpd	Mod:ModDpt	Mod:S.Rate	Mod:Reso.	Mod:Filter	-	-	-	-

## 15. Chorus+

main zone only

Variation	Parameter 1	Parameter 2	Parameter 3	Parameter 4	Parameter 5	Parameter 6	Parameter 7	Parameter 8	Parameter 9	Parameter 10
Flanger	Cho:DryWet	Cho:Speed	Cho:Depth	Cho:PreDly	Cho:Phase	Flg:DryWet	Flg:Speed	Flg:Depth	Flg:F.Back	Flg:PreDly
Phaser	Cho:DryWet	Cho:Speed	Cho:Depth	Cho:PreDly	Cho:Phase	Pha:DryWet	Pha:Speed	Pha:Depth	Pha:Manual	Pha:Phase
Wah	Cho:DryWet	Cho:Speed	Cho:Depth	Cho:PreDly	Cho:Phase	Wah:DryWet	Wah:Sens.	Wah:Manual	-	-
Tremolo	Cho:DryWet	Cho:Speed	Cho:Depth	Cho:PreDly	Cho:Phase	Trm:Depth	Trm:Speed	-	-	-
AutoPan	Cho:DryWet	Cho:Speed	Cho:Depth	Cho:PreDly	Cho:Phase	Pan:Depth	Pan:Speed	-	-	-
Delay	Cho:DryWet	Cho:Speed	Cho:Depth	Cho:PreDly	Cho:Phase	Dly:DryWet	Dly:Time	Dly:F.Back	-	-

## 16. Phaser+

main zone only

Variation	Parameter 1	Parameter 2	Parameter 3	Parameter 4	Parameter 5	Parameter 6	Parameter 7	Parameter 8	Parameter 9	Parameter 10
Chorus	Pha:DryWet	Pha:Speed	Pha:Depth	Pha:Manual	Pha:Phase	Cho:DryWet	Cho:Speed	Cho:Depth	Cho:PreDly	Cho:Phase
Flanger	Pha:DryWet	Pha:Speed	Pha:Depth	Pha:Manual	Pha:Phase	Flg:DryWet	Flg:Speed	Flg:Depth	Flg:F.Back	Flg:PreDly
Wah	Pha:DryWet	Pha:Speed	Pha:Depth	Pha:Manual	Pha:Phase	Wah:DryWet	Wah:Sens.	Wah:Manual	-	-
Tremolo	Pha:DryWet	Pha:Speed	Pha:Depth	Pha:Manual	Pha:Phase	Trm:Depth	Trm:Speed	-	-	-
AutoPan	Pha:DryWet	Pha:Speed	Pha:Depth	Pha:Manual	Pha:Phase	Pan:Depth	Pan:Speed	-	-	-
Delay	Pha:DryWet	Pha:Speed	Pha:Depth	Pha:Manual	Pha:Phase	Dly:DryWet	Dly:Time	Dly:F.Back	-	-

## 17. Wah+

main zone only

Variation	Parameter 1	Parameter 2	Parameter 3	Parameter 4	Parameter 5	Parameter 6	Parameter 7	Parameter 8	Parameter 9	Parameter 10
Chorus	Wah:DryWet	Wah:Sens.	Wah:Manual	Cho:DryWet	Cho:Speed	Cho:Depth	Cho:PreDly	Cho:Phase	-	-
Flanger	Wah:DryWet	Wah:Sens.	Wah:Manual	Flg:DryWet	Flg:Speed	Flg:Depth	Flg:F.Back	Flg:PreDly	-	-
Phaser	Wah:DryWet	Wah:Sens.	Wah:Manual	Pha:DryWet	Pha:Speed	Pha:Depth	Pha:Manual	Pha:Phase	-	-
Tremolo	Wah:DryWet	Wah:Sens.	Wah:Manual	Trm:Depth	Trm:Speed	-	-	-	-	-
AutoPan	Wah:DryWet	Wah:Sens.	Wah:Manual	Pan:Depth	Pan:Speed	-	-	-	-	-
Delay	Wah:DryWet	Wah:Sens.	Wah:Manual	Dly:DryWet	Dly:Time	Dly:F.Back	-	-	-	-

## 18. EQ+

main zone only

Variation	Parameter 1	Parameter 2	Parameter 3	Parameter 4	Parameter 5	Parameter 6	Parameter 7	Parameter 8	Parameter 9	Parameter 10
Chorus	EQ :Gain	EQ :Low	EQ :Mid	EQ :High	EQ :Mid F	Cho:DryWet	Cho:Speed	Cho:Depth	Cho:PreDly	Cho:Phase
Flanger	EQ :Gain	EQ :Low	EQ :Mid	EQ :High	EQ :Mid F	Flg:DryWet	Flg:Speed	Flg:Depth	Flg:F.Back	Flg:PreDly
Phaser	EQ :Gain	EQ :Low	EQ :Mid	EQ :High	EQ :Mid F	Pha:DryWet	Pha:Speed	Pha:Depth	Pha:Manual	Pha:Phase
Wah	EQ :Gain	EQ :Low	EQ :Mid	EQ :High	EQ :Mid F	Wah:DryWet	Wah:Sens.	Wah:Manual	-	-
Tremolo	EQ :Gain	EQ :Low	EQ :Mid	EQ :High	EQ :Mid F	Trm:Depth	Trm:Speed	-	-	-
AutoPan	EQ :Gain	EQ :Low	EQ :Mid	EQ :High	EQ :Mid F	Pan:Depth	Pan:Speed	-	-	-
Delay	EQ :Gain	EQ :Low	EQ :Mid	EQ :High	EQ :Mid F	Dly:DryWet	Dly:Time	Dly:F.Back	-	-
Compressor	EQ :Gain	EQ :Low	EQ :Mid	EQ :High	EQ :Mid F	Cmp:Gain	Cmp:Ratio	Cmp:Thresh	Cmp:Attack	Cmp:Releas

## 19. Enhancer+

main zone only

Variation	Parameter 1	Parameter 2	Parameter 3	Parameter 4	Parameter 5	Parameter 6	Parameter 7	Parameter 8	Parameter 9	Parameter 10
Chorus	Enh:DryWet	Enh:Depth	Cho:DryWet	Cho:Speed	Cho:Depth	Cho:PreDly	Cho:Phase	-	-	-
Flanger	Enh:DryWet	Enh:Depth	Flg:DryWet	Flg:Speed	Flg:Depth	Flg:F.Back	Flg:PreDly	-	-	-
Phaser	Enh:DryWet	Enh:Depth	Pha:DryWet	Pha:Speed	Pha:Depth	Pha:Manual	Pha:Phase	-	-	-
Wah	Enh:DryWet	Enh:Depth	Wah:DryWet	Wah:Sens.	Wah:Manual	-	-	-	-	-
Tremolo	Enh:DryWet	Enh:Depth	Trm:Depth	Trm:Speed	-	-	-	-	-	-
AutoPan	Enh:DryWet	Enh:Depth	Pan:Depth	Pan:Speed	-	-	-	-	-	-
Delay	Enh:DryWet	Enh:Depth	Dly:DryWet	Dly:Time	Dly:F.Back	-	-	-	-	-
Compressor	Enh:DryWet	Enh:Depth	Cmp:Gain	Cmp:Ratio	Cmp:Thresh	Cmp:Attack	Cmp:Releas	-	-	-

## 20. Pitch Shift+

main zone only

Variation	Parameter 1	Parameter 2	Parameter 3	Parameter 4	Parameter 5	Parameter 6	Parameter 7	Parameter 8	Parameter 9	Parameter 10
Flanger	Psh:DryWet	Psh:Fine	Psh:Coarse	Flg:DryWet	Flg:Speed	Flg:Depth	Flg:F.Back	Flg:PreDly	-	-
Phaser	Psh:DryWet	Psh:Fine	Psh:Coarse	Pha:DryWet	Pha:Speed	Pha:Depth	Pha:Manual	Pha:Phase	-	-
Wah	Psh:DryWet	Psh:Fine	Psh:Coarse	Wah:DryWet	Wah:Sens.	Wah:Manual	-	-	-	-
Tremolo	Psh:DryWet	Psh:Fine	Psh:Coarse	Trm:Depth	Trm:Speed	-	-	-	-	-
AutoPan	Psh:DryWet	Psh:Fine	Psh:Coarse	Pan:Depth	Pan:Speed	-	-	-	-	-
Delay	Psh:DryWet	Psh:Fine	Psh:Coarse	Dly:DryWet	Dly:Time	Dly:F.Back	-	-	-	-

# Catégories, Types et Paramètres EFX

## 21. Compressor+

main zone only

Variation	Parameter 1	Parameter 2	Parameter 3	Parameter 4	Parameter 5	Parameter 6	Parameter 7	Parameter 8	Parameter 9	Parameter 10
Chorus	Cmp:Gain	Cmp:Ratio	Cmp:Thresh	Cmp:Attack	Cmp:Releas	Cho:DryWet	Cho:Speed	Cho:Depth	Cho:PreDly	Cho:Phase
Flanger	Cmp:Gain	Cmp:Ratio	Cmp:Thresh	Cmp:Attack	Cmp:Releas	Flg:DryWet	Flg:Speed	Flg:Depth	Flg:F.Back	Flg:PreDly
Phaser	Cmp:Gain	Cmp:Ratio	Cmp:Thresh	Cmp:Attack	Cmp:Releas	Pha:DryWet	Pha:Speed	Pha:Depth	Pha:Manual	Pha:Phase
Wah	Cmp:Gain	Cmp:Ratio	Cmp:Thresh	Cmp:Attack	Cmp:Releas	Wah:DryWet	Wah:Sens.	Wah:Manual	-	-
Tremolo	Cmp:Gain	Cmp:Ratio	Cmp:Thresh	Cmp:Attack	Cmp:Releas	Trm:Depth	Trm:Speed	-	-	-
AutoPan	Cmp:Gain	Cmp:Ratio	Cmp:Thresh	Cmp:Attack	Cmp:Releas	Pan:Depth	Pan:Speed	-	-	-
Delay	Cmp:Gain	Cmp:Ratio	Cmp:Thresh	Cmp:Attack	Cmp:Releas	Dly:DryWet	Dly:Time	Dly:F.Back	-	-
OverDrive	Cmp:Gain	Cmp:Ratio	Cmp:Thresh	Cmp:Attack	Cmp:Releas	Ovd:DryWet	Ovd:Drive	Ovd:Gain	-	-

## 22. Overdrive+

main zone only

Variation	Parameter 1	Parameter 2	Parameter 3	Parameter 4	Parameter 5	Parameter 6	Parameter 7	Parameter 8	Parameter 9	Parameter 10
Chorus	Ovd:DryWet	Ovd:Drive	Ovd:Gain	Cho:DryWet	Cho:Speed	Cho:Depth	Cho:PreDly	Cho:Phase	-	-
Flanger	Ovd:DryWet	Ovd:Drive	Ovd:Gain	Flg:DryWet	Flg:Speed	Flg:Depth	Flg:F.Back	Flg:PreDly	-	-
Phaser	Ovd:DryWet	Ovd:Drive	Ovd:Gain	Pha:DryWet	Pha:Speed	Pha:Depth	Pha:Manual	Pha:Phase	-	-
Wah	Ovd:DryWet	Ovd:Drive	Ovd:Gain	Wah:DryWet	Wah:Sens.	Wah:Manual	-	-	-	-
Tremolo	Ovd:DryWet	Ovd:Drive	Ovd:Gain	Trm:Depth	Trm:Speed	-	-	-	-	-
AutoPan	Ovd:DryWet	Ovd:Drive	Ovd:Gain	Pan:Depth	Pan:Speed	-	-	-	-	-
Delay	Ovd:DryWet	Ovd:Drive	Ovd:Gain	Dly:DryWet	Dly:Time	Dly:F.Back	-	-	-	-
EQ	Ovd:DryWet	Ovd:Drive	Ovd:Gain	EQ :Gain	EQ :Low	EQ :Mid	EQ :High	EQ :MidFrq	-	-

## 23. Parallel

main zone only

Variation	Parameter 1	Parameter 2	Parameter 3	Parameter 4	Parameter 5	Parameter 6	Parameter 7	Parameter 8	Parameter 9	Parameter 10
Cho II Flg	Cho:DryWet	Cho:Speed	Cho:Depth	Cho:PreDly	Cho:Phase	Flg:DryWet	Flg:Speed	Flg:Depth	Flg:F.Back	Flg:PreDly
Cho II Pha	Cho:DryWet	Cho:Speed	Cho:Depth	Cho:PreDly	Cho:Phase	Pha:DryWet	Pha:Speed	Pha:Depth	Pha:Manual	Pha:Phase
Cho II Wah	Cho:DryWet	Cho:Speed	Cho:Depth	Cho:PreDly	Cho:Phase	Wah:DryWet	Wah:Sens.	Wah:Manual	-	-
Cho II Trm	Cho:DryWet	Cho:Speed	Cho:Depth	Cho:PreDly	Cho:Phase	Trm:Depth	Trm:Speed	-	-	-
Cho II Pan	Cho:DryWet	Cho:Speed	Cho:Depth	Cho:PreDly	Cho:Phase	Pan:Depth	Pan:Speed	-	-	-
Cho II Dly	Cho:DryWet	Cho:Speed	Cho:Depth	Cho:PreDly	Cho:Phase	Dly:DryWet	Dly:Time	Dly:F.Back	-	-

# Fiche technique

## ■ Piano de scène Kawai MP7SE

Clavier	88 touches pondérées avec une surface de touches « Ivory Touch » Action Responsive Hammer III (RH III) avec Let-Off, trois capteurs et contrepoids	
Source sonore	Technologie « Harmonic Imaging™ XL » (HI-XL) avec échantillonnage d'un piano à 88 touches	
Sons intégrés (8 catégories)	256 voix	PIANO x 32, E.PIANO x 32, DRAWBAR x 32, ORGAN x 32, STRINGS/VOCAL x 32, BRASS/WIND x32, PAD/SYNTH x 32, BASS/GUITAR x 32
Polyphonie	max. 256 notes	
Zones	Types:	MAIN, SUB1, SUB2, SUB3
	Modes:	INT, EXT, BOTH
Réverbération	Types:	6 types (Room, Lounge, Small Hall, Concert Hall, Live Hall, Cathedral)
	Paramètres:	PreDelay, Reverb Time, Reverb Depth
Effets	Types:	129 types (Zone MAIN), 22 types (Zones SUB)
	Paramètres:	Jusqu'à 10 paramètres, en fonction du type d'effet
	Modules:	Zone MAIN: EFX1, EFX2 Zones SUB: EFX
Simulateur d'amplificateur <small>ZONE MAIN UNIQUEMENT</small>	Types:	5 types (S. Case, M. Stack, J. Combo, F. Bass, L. Cabi)
	Paramètres:	Drive, Level, Amp EQ Lo, Amp EQ Mid, Amp EQ Hi, Mid Frequency, Mic Type, Mic Position, Ambience
Tonewheel Organ <small>ZONE MAIN UNIQUEMENT</small>	Drawbars:	16; 5 1/2; 8; 4; 2 2/3; 2; 1 3/4; 1 1/2; 1' (réglable en temps réel via les atténuateurs/boutons rotatifs du panneau et MIDI)
	Percussion:	Off/On, Normal/Soft, Slow/Fast, 2nd/3rd
Virtual Technician	Courbe de toucher:	6 types (Light+, Light, Normal, Heavy, Heavy+, Off), User1~5
	Paramètres:	<b>PIANO:</b> Voicing, String Resonance, Undamped Resonance, Damper Resonance, Key-off Effect, Damper Noise, Hammer Delay, Fall-back Noise, Topboard, Stereo Width <b>E.PIANO/HARPSI/BASS:</b> Key-off Noise, Key-off Delay <b>DRAWBAR:</b> Key Click Level, Wheel Noise Level
	Tempérament & Tuning:	7 types (Equal, Pure Major/Minor, Pythagorean, Meantone, Werkmeister, Kirnberger), User1~2 Fine Tune, Stretch Tuning, Key of Temperament
EQ	Égaliseur 4 bandes (Low Gain, Mid1 Gain, Mid1 Q, Mid1 Freq., Mid2 Gain, Mid2 Q, Mid2 Freq., High Gain)	
Enregistreur	Interne:	10 morceaux - capacité de mémoire d'environ 90 000 notes Transpose song, Convert song to Audio, Load SMF, Save SMF
	Audio:	Play MP3/WAV, Save MP3/WAV, Overdub, Recorder Gain
Métronome	Clic:	1/4, 2/4, 3/4, 4/4, 5/4, 3/8, 6/8, 7/8, 9/8, 12/8
	Rhythm:	100 motifs de tambour
Mémoire interne	SOUND:	256 mémoires (8 x 8 x 4)
	SETUP:	256 mémoires (8 x 8 x 4)
	POWERON:	1 mémoire
Fonctions USB	Chargement/ Sauvegarde:	One Sound, One Setup, SMF, All Sound, All Setup, All Backup
	Autres:	Delete, Rename, Format
Menu EDIT	Mode INT:	116 paramètres (Reverb, EFX/AMP, Sound, Tuning, Key Setup, Controllers, Knob Assign, Virtual Tech.)
	Mode EXT:	64 paramètres (Channel/Program, SETUP, Transmit, MMC, Key Setup, Controllers, Knob Assign)
Menu SYSTEM	52 paramètres et fonctions (Utility, Pedal, MIDI, Offset, User Edit, Reset)	
Afficheur	Affichage LCD 128 x 64 pixels rétro-éclairé	
Contrôles du panneau	Pitch Bend, Modulation, SW1, SW2, Volume, Line In, Zone Mixer, Control Knobs A~D (attribuable), MMC	
Prises	Sortie:	1/4" LINE OUT (L/MONO, R), casque
	Entrée:	1/4" LINE IN (L/MONO, R)
	MIDI & USB:	MIDI IN, MIDI OUT, MIDI THRU, USB to Host, USB to Device
	Contrôleur au pied:	DAMPER (for F-10H), DAMPER/SOSTENUTO/SOFT (for GFP-3), FSW, EXP with EXP TYPE switch
	Alimentation:	AC IN
Consommation	20 W	
Dimensions	1362 (W) x 339 (D) x 172 (H) mm / 53 5/8" (W) x 13 1/2" (D) x 6 3/4" (H)	
Poids	22,5 kg / 49,6 lbs.	
Accessoires inclus	Unité de pédale F-10 (avec effet sustain progressif), Pupitre, Câble d'alimentation, Manuel de l'utilisateur	

Les spécifications sont sujettes à modifications sans avis préalable.

### 1. Recognised data

- 1.1 Channel Voice Message
- 1.2 Channel Mode Message
- 1.3 System Realtime Message

### 2. Transmitted data

- 2.1 Channel Voice Message
- 2.2 Channel Mode Message
- 2.3 System Realtime Message

### 3. Exclusive data

- 3.1 MMC Commands
- 3.2 Parameter Send
- 3.3 Setup Parameters: Global Section
- 3.4 Setup Parameters: EDIT Menu
- 3.5 Setup Parameters: SYSTEM Menu
- 3.6 Assignable Knob Parameters

### 4. SOUND/SETUP Program/Bank

- 4.1 SETUP Program Number Table

### 5. Program Change Number List

### 6. Control Change Number (CC#) Table

### MIDI Implementation Chart

# 1 Recognised Data

## 1.1 Channel Voice Message

### Note off

Status	2nd Byte	3rd Byte
8nH	kkH	vvH
9nH	kkH	00H
n=MIDI channel number		:0H-fH(ch.1 ~ ch.16)
kk=Note Number		:00H - 7fH(0 ~ 127)
vv=Velocity		:00H - 7fH(0 ~ 127)

### Note on

Status	2nd Byte	3rd Byte
9nH	kkH	vvH
n=MIDI channel number		:0H-fH(ch.1 ~ ch.16)
kk=Note Number		:00H - 7fH(0 ~ 127)
vv=Velocity		:00H - 7fH(0 ~ 127)

### Control Change Bank Select (MSB)

Status	2nd Byte	3rd Byte
BnH	00H	mmH
BnH	20H	llH
n=MIDI channel number		:0H-fH(ch.1 ~ ch.16)
mm = Bank Number MSB		:00H-7fH (0 ~ 127)
ll = BankNumber LSB		:00H-7fH (0 ~ 127)

### Modulation

Status	2nd Byte	3rd Byte	
BnH	01H	vvH	
n=MIDI channel number		:0H-fH(ch.1 ~ ch.16)	
vv = Modulation depth		:00H - 7fH(0 ~ 127)	Default = 00H

### Data Entry

Status	2nd Byte	3rd Byte
BnH	06H	mmH
BnH	26H	llH
n=MIDI channel number		:0H-fH(ch.1 ~ ch.16)
mm,ll=Value indicated in RPN/NRPN *see RPN/NRPN chapter		:00H - 7fH(0 ~ 127)

### Volume

Status	2nd Byte	3rd Byte	
BnH	07H	vvH	
n=MIDI channel number		:0H-fH(ch.1 ~ ch.16)	
vv=Volume		:00H - 7fH(0 ~ 127)	Default = 7fH

### Panpot

Status	2nd Byte	3rd Byte	
BnH	0aH	vvH	
n=MIDI channel number		:0H-fH(ch.1 - ch.16)	
vv=Panpot		:00H - 40H - 7fH(left ~centre~right)	Default = 40H(centre)

## 1.1 Channel Voice Message (cont.)

### Expression

Status	2nd Byte	3rd Byte	
BnH	0bH	vvH	
n=MIDI channel number		:0H-fH(ch.1 - ch.16)	
vv=Expression		:00H - 7fH(0 - 127)	Default = 7fH

### Damper Pedal

Status	2nd Byte	3rd Byte	
BnH	40H	vvH	
n=MIDI channel number		:0H-fH(ch.1 ~ ch.16)	
vv=Control Value		:00H - 7fH(0 ~ 127)	Default = 00H
0 - 63=OFF, 64 - 127=ON			

### Sostenuto Pedal

Status	2nd Byte	3rd Byte	
BnH	42H	vvH	
n=MIDI channel number		:0H-fH(ch.1 ~ ch.16)	
vv=Control Value		:00H - 7fH(0 ~ 127)	Default = 00H
0 - 63 =OFF, 64 - 127=ON			

### Soft Pedal

Status	2nd Byte	3rd Byte	
BnH	43H	vvH	
n=MIDI channel number		:0H-fH(ch.1 ~ ch.16)	
vv=Control Value		:00H - 7fH(0 ~ 127)	Default = 00H
0 - 63 =OFF, 64 - 127=ON			

### Sound controllers #1-9

Status	2nd Byte	3rd Byte	
BnH	46H	vvH	Sustain Level
BnH	47H	vvH	Resonance
BnH	48H	vvH	Release time
BnH	49H	vvH	Attack time
BnH	4aH	vvH	Cutoff
BnH	4bH	vvH	Decay time
BnH	4cH	vvH	Vibrato Rate
BnH	4dH	vvH	Vibrato Depth
BnH	4eH	vvH	Vibrato Delay
n=MIDI channel number		:0H-fH(ch.1 ~ ch.16)	
vv=Control Value		:00H - 7fH(-64 ~ 0 ~ +63)	Default = 40H

### Effect Control

Status	2nd Byte	3rd Byte	
BnH	5bH	vvH	Reverb depth
n=MIDI channel number		:0H-fH(ch.1 ~ ch.16)	
vv = Control Value		:00H - 7fH(0 ~ 127)	



## 1.1 Channel Voice Message (cont.)

### RPN MSB/LSB

Status	2nd Byte	3rd Byte
BnH	63H	mmH
BnH	62H	IIH
n=MIDI channel number		:0H-fH(ch.1 ~ ch.16)
mm=MSB of the NRPN parameter number		
II=LSB of the NRPN parameter number		

NRPN numbers implemented in MP7SE are as follows

#### NRPN # Data

MSB	LSB	MSB	Function & Range	Default
01H	08H	mmH	Vibrato Rate mm :00H - 7FH(-64 ~ 0 ~ +63)	Default = 40H
01H	09H	mmH	Vibrato Depth mm :00H - 7FH(-64 ~ 0 ~ +63)	Default = 40H
01H	0aH	mmH	Vibrato Delay mm :00H - 7FH(-64 ~ 0 ~ +63)	Default = 40H
01H	20H	mmH	Cutoff mm :00H - 7FH(-64 ~ 0 ~ +63)	Default = 40H
01H	21H	mmH	Resonance mm :00H - 7FH(-64 ~ 0 ~ +63)	Default = 40H
01H	63H	mmH	Attack time mm :00H - 7FH(-64 ~ 0 ~ +63)	Default = 40H
01H	64H	mmH	Decay time mm :00H - 7FH(-64 ~ 0 ~ +63)	Default = 40H
01H	66H	mmH	Release time mm :00H - 7FH(-64 ~ 0 ~ +63)	Default = 40H

\* Ignoring the LSB of data Entry

\* It is not affected in case of modifying cutoff if tone does not use the DCF.

### RPN MSB/LSB

Status	2nd Byte	3rd Byte
BnH	65H	mmH
BnH	64H	IIH
n=MIDI channel number		:0H-fH(ch.1 ~ ch.16)

mm=MSB of the RPN parameter number

II=LSB of the RPN parameter number

RPN number implemented in MP7SE are the followings

#### RPN # Data

MSB	LSB	MSB	LSB	Function & Range	Default
00H	00H	mmH	IIH	Pitch bend sensitivity mm :00H-0cH (0~12 [half tone]),II:00H	Default = 02H
00H	01H	mmH	IIH	Master fine tuning mm,II :20 00H - 40 00H - 60 00H (-8192x50/8192 ~ 0 ~ +8192x50/8192 [cents])	
00H	05H	mmH	IIH	Modulation Depth Range mm,II :00 00H - 06 00H (0~600[cents])	Default = 00H/40H (+/-50 cents)
7fH	7fH	--	--	RPN NULL	

### Program Change

Status	2nd Byte	
CnH	ppH	
n=MIDI channel number		:0H-fH(ch.1 ~ ch.16)
pp=Program number		:00H - 7fH(0 ~ 127)
		Default = 00H

### Pitch Bend Change

Status	2nd Byte	3rd Byte
EnH	IIH	mmH
n=MIDI channel number		:0H-fH(ch.1 ~ ch.16)
mm,II=Pitch bend value		:00 00-7f 7fH(-8192~0~+8192)
		Default = 40 00H

## 1.2 Channel Mode Message

---

### All Sound OFF

Status	2nd Byte	3rd Byte
BnH	78H	00H
n=MIDI channel number		:0H-fH(ch.1 ~ ch.16)

### Reset All Controller

Status	2nd Byte	3rd Byte
BnH	79H	00H
n=MIDI channel number		:0H-fH(ch.1 ~ ch.16)

### All Note Off

Status	2nd Byte	3rd Byte
BnH	7bH	00H
n=MIDI channel number		:0H-fH(ch.1 ~ ch.16)

## 1.3 System Realtime Message

---

Status	
FEH	Active sensing

# 2 Transmitted Data

## 2.1 Channel Voice Message

### Note off

Status	2nd Byte	3rd Byte
8nH	kkH	vvH
n=MIDI channel number		:0H-fH(ch.1 ~ ch.16)
kk=Note Number		:00H - 7fH(0 ~ 127)
vv=Velocity		:00H - 7fH(0 ~ 127)

### Note on

Status	2nd Byte	3rd Byte
9nH	kkH	vvH
n=MIDI channel number		:0H-fH(ch.1 ~ ch.16)
kk=Note Number		:00H - 7fH(0 ~ 127)
vv=Velocity		:00H - 7fH(0 ~ 127)

### Control Change

Status	2nd Byte	3rd Byte
BnH	ccH	vvH

\* Sending by Assignable Control Knobs

### Program Change

Status	2nd Byte	
CnH	ppH	
n=MIDI channel number		:0H-fH(ch.1 ~ ch.16)
pp=Program number		:00H - 7fH(0 ~ 127)      Default = 00H

### After Touch

Status	2nd Byte	
DnH	ppH	
n=MIDI channel number		:0H-fH(ch.1 ~ ch.16)
pp=Value		
*Sending only when Controller or Knob=AfterTouch		

### Pitch Bend Change

Status	2nd Byte	3rd Byte
EnH	llH	mmH
n=MIDI channel number		:0H-fH(ch.1 ~ ch.16)
mm,ll=Pitch bend value		:00 00-7f 7fH(-8192~0~+8192)      Default = 40 00H

## 2.2 Channel Mode Message

---

### Reset All Controller

Status	2nd Byte	3rd Byte
BnH	79H	00H

n = MIDI channel number :0H-fH(ch.1 ~ ch.16)  
\*Sending by [PANIC] function

### All Note Off

Status	2nd Byte	3rd Byte
BnH	7bH	00H

n = MIDI channel number :0H-fH(ch.1 ~ ch.16)  
\*Sending by [PANIC] function

### MONO

Status	2nd Byte	3rd Byte
BnH	7eH	mmH

n=MIDI channel number :0H-fH(ch.1 ~ ch.16)  
mm=mono number :01H(M=1)

### POLY

Status	2nd Byte	3rd Byte
BnH	7fH	00H

n=MIDI channel number :0H-fH(ch.1 ~ ch.16)

## 2.3 System Realtime Message

---

### Status

FAH	Start
FBH	Continue
FCH	Stop

\*Sending by [RECORDER CONTROL] buttons

# 3 Exclusive Data

## 3.1 MMC Commands

No.	Description	Value	Notes
1	Exclusive	F0H	
2	Universal Real Time	7FH	
3	Device ID	0-7FH	
4	MMC command	06H	
5	Command Number	01-0DH	* see table right
6	EOX	F7H	

\* Sending by [RECORDER CONTROL] buttons

\* Transmit only

MMC Commands			
01	STOP	08	RECORD PAUSE
02	PLAY	09	PAUSE
03	DEFERRED PLAY	0A	EJECT
04	FAST FORWARD	0B	CHASE
05	REWIND	0C	COMMAND ERROR RESET
06	RECORD STROBE	0D	MMC RESET
07	RECORD EXIT		

## 3.2 Parameter Send

No.	Description	Value	Notes
1	Exclusive	F0H	
2	KAWAI ID	40H	
3	Channel no.	0-0FH,7FH	System Channel = 0-FH, Global = 7FH
4	Function no.	10H	Parameter Send
5	Group no.	00H	MI Group ID
6	Machine no.	13H	Machine ID
7	data1	50-5FH	Command ID
8	data2	0-7FH	Sub Command ID
9	data3	0-7FH	Part number (System = 7FH)
10	data4~	0-7FH	data max 18byte
	EOX	F7H	

Part number :

	MP7SE *pp=00~07
00H	INT1 (MAIN)
01H	INT2 (SUB1)
02H	INT3 (SUB3)
03H	INT4 (SUB3)
04H	EXT1 (MAIN)
05H	EXT2 (SUB1)
06H	EXT3 (SUB2)
07H	EXT4 (SUB3)
08H	-reserved-
09H	INT-COMMON
0AH	EXT-COMMON
7FH	SYSTEM/COMMON

## 3.3 Setup Parameters: Global Section

Category	Parameter	Com.	Sub.	Part	Byte	Value (HEX)
SETUP	Setup Mode On/Off	51	04	7F	1	00, 01 (Off, On)
	SETUP Bank/Variation	51	05	7F	2	Bank=00~3F (1-1~8-8) /Vari.=00~03 (A~D)
GLOBAL	Global EQ Switch	51	10	7F	1	00, 01 (Off, On)
	Global EQ Low Gain	51	11	7F	1	36~40~4A (-10 ~ +0 ~ +10dB)
	Global EQ High Gain	51	12	7F	1	36~40~4A (-10 ~ +0 ~ +10dB)
	Global EQ Mid1 Gain	51	13	7F	1	36~40~4A (-10 ~ +0 ~ +10dB)
	Global EQ Mid2 Gain	51	14	7F	1	36~40~4A (-10 ~ +0 ~ +10dB)
	Global EQ Mid1 Q	51	17	7F	1	00~06 (0.5~4.0)
	Global EQ Mid2 Q	51	18	7F	1	00~06 (0.5~4.0)
	Global EQ Mid1 Frequency	51	15	7F	1	00~7F (200~3150Hz)
	Global EQ Mid2 Frequency	51	16	7F	1	00~7F (200~3150Hz)
	Transpose Switch	53	01	7F	1	00, 01 (Off, On)
	Transpose Value	53	02	7F	1	28~40~58 (-24~0~+24)
	LocalOff	58	01	7F	1	00, 01 (LocalOff, LocalOn)
	Metronome Mode	56	0A	7F	1	00, 01 (Click, Rhythm)
	Metronome Beat	56	02	7F	2	01~16 (Beat) /01, 02, 03, 04 (Measure: 1/2, 1/4, 1/8, 1/16)
	Metronome Volume	56	03	7F	1	00~7F (0~127)
	Metronome Tempo	56	01	7F	2	TempoMSB/TempoLSB=00/1E~02/2C (30~300)
	Rhythm Category	56	09	7F	1	Rhythm Pattern=00~63(1~100)
	Rhythm Variation	56	09	7F	1	Rhythm Pattern=00~63(1~100)

### 3.4 Setup Parameters: EDIT Menu

Category	Parameter	Com.	Sub.	Part	Byte	Value (HEX)
Buttons	Part Switch	55	06	pp	1	00, 01 (Off, On)
	Volume Fader	55	01	pp	1	00~7F
	Tone Number	55	00	pp	3	msb/l sb/prog (*GM mode Program Change)
1.REVERB	REVERB Switch	55	07	pp	1	00, 01 (Off, On)
	Reverb Type	55	08	7F	1	00~05 (Room, Lounge, Small Hall, Concert Hall, LiveHall, Catedral)
	Reverb Pre Delay	55	0A	7F	1	00~7F
	Reverb Time	55	09	7F	1	00~7F
	REVERB DEPTH	55	03	pp	1	00~7F
2.EFX/AMP	EFX Switch	55	05	pp	1	00, 01 (Off, On)
	EFX Category	55	11	pp	2	Category=00~16/Type=depend on Category
	EFX Type	55	11	pp	2	Category=00~16/Type=depend on Category
	EFX Parameter 1	55	12	pp	1	0~7F (depend on EFX Type)
	EFX Parameter 2	55	13	pp	1	0~7F (depend on EFX Type)
	EFX Parameter 3	55	14	pp	1	0~7F (depend on EFX Type)
	EFX Parameter 4	55	15	pp	1	0~7F (depend on EFX Type)
	EFX Parameter 5	55	16	pp	1	0~7F (depend on EFX Type)
	EFX Parameter 6	55	17	pp	1	0~7F (depend on EFX Type)
	EFX Parameter 7	55	18	pp	1	0~7F (depend on EFX Type)
	EFX Parameter 8	55	19	pp	1	0~7F (depend on EFX Type)
	EFX Parameter 9	55	1A	pp	1	0~7F (depend on EFX Type)
	EFX Parameter 10	55	1B	pp	1	0~7F (depend on EFX Type)
	EFX2 Switch	55	20	pp	1	0, 1 (Off, On)
	EFX2 Category	55	21	pp	2	Category=00~16/Type=depend on Category
	EFX2 Type	55	21	pp	2	Category=00~16/Type=depend on Category
	EFX2 Parameter 1	55	22	pp	1	0~7F (depend on EFX Type)
	EFX2 Parameter 2	55	23	pp	1	0~7F (depend on EFX Type)
	EFX2 Parameter 3	55	24	pp	1	0~7F (depend on EFX Type)
	EFX2 Parameter 4	55	25	pp	1	0~7F (depend on EFX Type)
	EFX2 Parameter 5	55	26	pp	1	0~7F (depend on EFX Type)
	EFX2 Parameter 6	55	27	pp	1	0~7F (depend on EFX Type)
	EFX2 Parameter 7	55	28	pp	1	0~7F (depend on EFX Type)
	EFX2 Parameter 8	55	29	pp	1	0~7F (depend on EFX Type)
	EFX2 Parameter 9	55	2A	pp	1	0~7F (depend on EFX Type)
	EFX2 Parameter 10	55	2B	pp	1	0~7F (depend on EFX Type)
	AMP Simulator Switch	55	30	pp	1	0, 1 (Off, On)
	AMP Simulator Type	55	31	pp	2	Type=0~4 (S.Case, M.Stack, J.Combo, F.Bass, L.Cabi) /Vari.=0 (ignote)
	AMP Simulator Drive	55	32	pp	1	0~7F
	AMP Simulator Level	55	33	pp	1	0~7F
	AMP Simulator EQ Low	55	34	pp	1	00~0A~14 (-10 ~ +0 ~ +10dB)
	AMP Simulator EQ Mid	55	36	pp	1	00~0A~14 (-10 ~ +0 ~ +10dB)
	AMP Simulator EQ Mid Freq.	55	37	pp	1	0~7F (200~3150Hz)
	AMP Simulator EQ High	55	35	pp	1	00~0A~14 (-10 ~ +0 ~ +10dB)
AMP Simulator Mic Type	55	38	pp	1	00, 01 (Condenser, Dynamic)	
AMP Simulator Mic Position	55	39	pp	1	00, 01 (OnAxis, OffAxis)	
AMP Simulator Ambiance Level	55	3A	pp	1	0~7F	

## 3.4 Setup Parameters: EDIT Menu (cont.)

Category	Parameter	Com.	Sub.	Part	Byte	Value (HEX)
3.Sound	Master Volume	55	01	7F	1	0~7F
	Panpot	55	02	pp	1	0~40~7F (L64~0~R63)
	Cutoff	55	40	pp	1	0~40~7F (-64~0~+63)
	Resonance	55	41	pp	1	0~40~7F (-64~0~+63)
	DCA Attack Time	55	42	pp	1	0~40~7F (-64~0~+63)
	DCA Decay Time	55	43	pp	1	0~40~7F (-64~0~+63)
	DCA Sustain Level	55	44	pp	1	0~40~7F (-64~0~+63)
	DCA Release Time	55	45	pp	1	0~40~7F (-64~0~+63)
	DCF Attack Time	55	46	pp	1	0~40~7F (-64~0~+63)
	DCF Attack Level	55	5B	pp	1	0~40~7F (-64~0~+63)
	DCF Decay Time	55	47	pp	1	0~40~7F (-64~0~+63)
	DCF Sustain Level	55	48	pp	1	0~40~7F (-64~0~+63)
	DCF Release Time	55	49	pp	1	0~40~7F (-64~0~+63)
	DCF Touch Depth	55	4A	pp	1	0~40~7F (-64~0~+63)
	DCA Touch Depth	55	4B	pp	1	0~40~7F (-64~0~+63)
	Vibrato Depth	55	4C	pp	1	0~40~7F (-64~0~+63)
	Vibrato Rate	55	4D	pp	1	0~40~7F (-64~0~+63)
	Vibrato Delay	55	4E	pp	1	0~40~7F (-64~0~+63)
	Octave Layer On/Off	55	54	pp	1	00, 01 (Off, On)
	Octave Layer Level	55	55	pp	1	0~7F
	Octave Layer Range	55	56	pp	1	3D~40~43 (-3 ~ +0 ~ +3)
	Octave Layer Detune	55	57	pp	1	0~40~7F (-64~0~+63)
	Portament SW	55	51	pp	1	00, 01 (Off, On)
	Portament Time	55	52	pp	1	0~7F
	Portament Mode	55	53	pp	1	00, 01 (Rate, Equal)
	Drawbar 16" Level	59	01	pp	1	00~08 (0~8)
	Drawbar 5 1/3" Level	59	02	pp	1	00~08 (0~8)
	Drawbar 8" Level	59	03	pp	1	00~08 (0~8)
	Drawbar 4" Level	59	04	pp	1	00~08 (0~8)
	Drawbar 2 2/3" Level	59	05	pp	1	00~08 (0~8)
	Drawbar 2" Level	59	06	pp	1	00~08 (0~8)
	Drawbar 1 3/5" Level	59	07	pp	1	00~08 (0~8)
	Drawbar 1 1/3" Level	59	08	pp	1	00~08 (0~8)
	Drawbar 1" Level	59	09	pp	1	00~08 (0~8)
	Percuss On/Off	59	0A	pp	1	00, 01 (Off, On)
	Percuss Level	59	0B	pp	1	00, 01 (Normal, Soft)
	Percuss Decay	59	0C	pp	1	00, 01 (Slow, Fast)
	Percuss Harmonic	59	0D	pp	1	00, 01 (2nd, 3rd)
	Drawbar External Control	59	14	7F	1	00~02 (Off, MIDI CC#, MIDICH)
	Drawbar 16" RX CC#	59	15	7F	1	00~77 (0~119)
	Drawbar 5 1/3" RX CC#	59	16	7F	1	00~77 (0~119)
	Drawbar 8" RX CC#	59	17	7F	1	00~77 (0~119)
	Drawbar 4" RX CC#	59	18	7F	1	00~77 (0~119)
	Drawbar 2 2/3" RX CC#	59	19	7F	1	00~77 (0~119)
Drawbar 2" RX CC#	59	1A	7F	1	00~77 (0~119)	
Drawbar 1 3/5" RX CC#	59	1B	7F	1	00~77 (0~119)	
Drawbar 1 1/3" RX CC#	59	1C	7F	1	00~77 (0~119)	



### 3.4 Setup Parameters: EDIT Menu (cont.)

Category	Parameter	Com.	Sub.	Part	Byte	Value (HEX)
3.Sound	Drawbar 1" RX CC#	59	1D	7F	1	00~77 (0~119)
	Drawbar Common RX CC#	59	27	7F	1	00~77 (0~119)
	Drawbar 16" RX MIDI Ch	59	1E	7F	1	00~0F (1~16Ch.)
	Drawbar 5 1/3" RX MIDI Ch	59	1F	7F	1	00~0F (1~16Ch.)
	Drawbar 8" RX MIDI Ch	59	20	7F	1	00~0F (1~16Ch.)
	Drawbar 4" RX MIDI Ch	59	21	7F	1	00~0F (1~16Ch.)
	Drawbar 2 2/3" RX MIDI Ch	59	22	7F	1	00~0F (1~16Ch.)
	Drawbar 2" RX MIDI Ch	59	23	7F	1	00~0F (1~16Ch.)
	Drawbar 1 3/5" RX MIDI Ch	59	24	7F	1	00~0F (1~16Ch.)
	Drawbar 1 1/3" RX MIDI Ch	59	25	7F	1	00~0F (1~16Ch.)
	Drawbar 1" RX MIDI Ch	59	26	7F	1	00~0F (1~16Ch.)
4.Tuning	Fine Tune	50	22	pp	1	0~40~7F (-64~0~+63)
	Stretch Tuning	50	0B	pp	1	00~08, 40~44 (Off, Narrow2, Narrow1, Normal, Wide1, Wide2~5, Sys.User1~5)
	User Stretch Tuning	50	0C	7F	14	User#=00~04/Octave# (n)=00~08/Data (Cn~Bn, 12byte)=0E~40~72 (-50~0~+50cent)
	Temperament	50	0D	pp	2	Type=00~06, 40~41 (Equal, PureMaj~min, Pytagor, Meantone, Werkmeis, Kirnberg, Sys.User1~2) /Key=00~0B (C~B)
	Temperament Key					
User Temperament	50	0E	7F	13	User#=00~01/Data (C~B, 12byte) =0E~40~72 (-50~0~+50cent)	
5.KeySetup	Touch Curve	50	00	pp	1	00~0A (Light, Normal, Heavy, Off, Light+, Heavy+, Sys.User1~5)
	User Touch Curve	50	18	7F	18	User#=00~04/Package# (n)=00~07/Data (vb[0+16n]~vb[15+16n], 16byte) =00~7F (*Velocity/127)
	Dynamics	53	05	pp	1	00, 01~0A (Off, 1~10)
	Trigger Mode	50	23	pp	1	00,01 (Normal, Fast)
	Minimum Touch	50	0A	pp	1	01~14 (1~20)
	Transmit	58	09	pp	2	Mode=00 (Keyboard&Panel) /Value=00, 01 (Off, On)
	Octave Shift	53	03	pp	1	3D~40~43 (-3~0~+3)
	Zone Transpose	53	02	pp	1	34~40~4C (-12~0~+12)
	KS-Damping	53	0B	pp	1	00, 01 (Off, On)
	KS-Key	53	0C	pp	1	15~6C (A0~C8)
	Key Range - Zone Low	53	08	pp	2	Low=15~6C (A0~C8) /High=15~6C (A0~C8)
	Key Range - Zone High					
	Velo SW	53	09	pp	1	00~02 (Off, Soft, Loud)
	Velo SW Value	53	0A	pp	1	00~7F
	Solo On/Off	55	4F	pp	1	00, 01 (Off, On)
	Solo Mode	55	50	pp	1	00~02 (Last, High, Low)
	Key Volume	50	0F	pp	1	00~04, 40~44 (Off, HighDamping, LowDamping, High&LowDamping, CenterDamping, Sys.User1~5)
User Key Volume	50	10	pp	14	User#=00~04/Octave# (n)=00~08/Data (Cn~Bn, 12byte)=00~40~127 (-6~0~+6dB)	
6.Control	Damper Pedal On/Off	54	04	pp	2	Cont.ID=00 (Main Damper) /Value=00, 01 (Off, On)
	Damper Pedal Assign	54	05	INT/ EXT	3	Cont.ID=00 (Main Damper) /Func.ID MSB/Func.ID LSB *<INT>00/00~00/1B, <EXT>00/00~00/78
	Damper Mode	50	20	pp	1	00, 01 (Normal, Hold)
	Half Pedal Value	58	0D	pp	1	00~04 (Normal, High, Low, MidHigh, MidLow)
	PitchBend Wheel On/Off	54	04	pp	2	Cont.ID=09 (Wheel1<Bender>) /Value=00, 01 (Off, On)
	PitchBend Range	55	5C	pp	1	[INT] 00~07, [EXT] 00-12

## 3.4 Setup Parameters: EDIT Menu (cont.)

Category	Parameter	Com.	Sub.	Part	Byte	Value (HEX)
6.Control	Soft Pedal Adjust	50	12	pp	1	01-0A
	Modulation Wheel On/Off	54	04	pp	2	Cont.ID=0A (Wheel2<Mod.>) /Value=00~02 (Off, On, Reverse)
	Modulation Wheel Assign	54	05	pp	3	Cont.ID=0A (Wheel2<Mod.>) /Func.ID MSB/Func.ID LSB *<INT>00/00~00/1B, <EXT>00/00~00/78
	Modulation Depth Range	55	5D	pp	1	00~7F
	SW1 On/Off	54	04	pp	2	Cont.ID=0B (SW1) /Value=00, 01 (Off, On)
	SW1 Assign	54	05	7F	3	Cont.ID=0B (SW1) /Func.ID MSB/Func.ID LSB **00/00~00/09
	SW2 On/Off	54	04	pp	2	Cont.ID=0C (SW2) /Value=00, 01 (Off, On)
	SW2 Assign	54	05	7F	3	Cont.ID=0C (SW2) /Func.ID MSB / Func.ID LSB **00/00~00/09
	FSW Pedal On/Off	54	04	pp	2	Cont.ID=05 (FSW1) /Value=00, 01 (Off, On)
	FSW Pedal Assign	54	05	INT/ EXT	3	Cont.ID=05 (FSW1) /Func.ID MSB/Func.ID LSB *<INT>00/00~00/1B, <EXT>00/00~00/78
	EXP Pedal On/Off	54	04	pp	2	Cont.ID=07 (EXP1) /Value=00~02 (Off, On, Reverse)
	EXP Pedal Assign	54	05	INT/ EXT	3	Cont.ID=07 (EXP1) /Func.ID MSB/Func.ID LSB *<INT>00/00~00/1B, <EXT>00/00~00/78
	Right Pedal On/Off	54	04	pp	2	Cont.ID=01 (Sub Damper) /Value=00, 01 (Off, On)
	Right Pedal Assign	54	05	INT/ EXT	3	Cont.ID=01 (Sub Damper) /Func.ID MSB/Func.ID LSB *<INT>00/00~00/1B, <EXT>00/00~00/78
	Center Pedal On/Off	54	04	pp	2	Cont.ID=03 (Sostenuto) /Value=00, 01 (Off, On)
	Center Pedal Assign	54	05	INT/ EXT	3	Cont.ID=03 (Sostenuto) /Func.ID MSB/Func.ID LSB *<INT>00/00~00/1B, <EXT>00/00~00/78
Left Pedal On/Off	54	04	pp	2	Cont.ID=04 (Soft) /Value=00, 01 (Off, On)	
Left Pedal Assign	54	05	INT/ EXT	3	Cont.ID=04 (Soft) /Func.ID MSB/Func.ID LSB *<INT>00/00~00/1B, <EXT>00/00~00/78	
7.KnobAsgn	KnobA Assign (1/2)	54	03	pp	3	Knob ID=00/Para.ID MSB/Para.ID LSB see 3.6 Assignable Knob Paraemters
	KnobB Assign (1/2)	54	03	pp	3	Knob ID=01/Para.ID MSB/Para.ID LSB see 3.6 Assignable Knob Paraemters
	KnobC Assign (1/2)	54	03	pp	3	Knob ID=02/Para.ID MSB/Para.ID LSB see 3.6 Assignable Knob Paraemters
	KnobD Assign (1/2)	54	03	pp	3	Knob ID=03/Para.ID MSB/Para.ID LSB see 3.6 Assignable Knob Paraemters
	KnobA Assign (2/2)	54	03	pp	3	Knob ID=04/Para.ID MSB/Para.ID LSB see 3.6 Assignable Knob Paraemters
	KnobB Assign (2/2)	54	03	pp	3	Knob ID=05/Para.ID MSB/Para.ID LSB see 3.6 Assignable Knob Paraemters
	KnobC Assign (2/2)	54	03	pp	3	Knob ID=06/Para.ID MSB/Para.ID LSB see 3.6 Assignable Knob Paraemters
	KnobD Assign (2/2)	54	03	pp	3	Knob ID=07/Para.ID MSB/Para.ID LSB see 3.6 Assignable Knob Paraemters
8.VirtTech	Voicing	50	01	pp	1	00~0A (Normal, Mellow1, Mellow2, Dynamic, Bright1, Bright2, Sys.User1 ~5)
	User Voicing	50	17	7F	14	User#=00~04/Octave# (n)=00~08/Data (Cn~Bn, 12byte)=3B~40~45 (-5~0~+5)
	String Resonance	50	04	pp	1	00, 01~0A (Off, 1~10)
	Undamped Resonance	50	15	pp	1	00, 01~0A (Off, 1~10)
	Damper Resonance	50	02	pp	1	00, 01~0A (Off, 1~10)
	KeyOff Effect	50	05	pp	1	00, 01~0A (Off, 1~10)
	Damper Noise	50	03	pp	1	00, 01~0A (Off, 1~10)
	Hammer Delay	50	07	pp	1	00, 01~0A (Off, 1~10)
	Fallback Noise	50	06	pp	1	00, 01~0A (Off, 1~10)

### 3.4 Setup Parameters: EDIT Menu (cont.)

Category	Parameter	Com.	Sub.	Part	Byte	Value (HEX)
8.VirtTech	Topboard	50	08	pp	1	00~03 (Close, Open1~3)
	Stereo Width	50	13	pp	1	00~7F
	KeyoffNoise	50	24	pp	1	00, 01~0A (Off, 1~10) <for E.PIANO sound>
	KeyOffNoiseDelay	50	25	pp	1	00~7F <for E.PIANO sound>
	Key Click Level	59	0E	pp	1	00, 01~0A (Off, 1~10) <for ORGAN sound>
	Wheel Noise Level	59	0F	pp	1	00~7F <for ORGAN sound>
9.Ch/Prog.	MIDI Transmit Channel	58	02	pp	1	00~0F (1~16Ch)
	Program Change Number	58	0B	pp	1	00~7F (1~128)
	Bank Number MSB	58	0E	pp	1	00~7F (0~127)
	Bank Number LSB	58	0F	pp	1	00~7F (0~127)
10.SETUP	Send Program On/Off	58	0A	pp	2	Send mode=00 (Program) /00, 01 (Off, On)
	Send Bank On/Off	58	0A	pp	2	Send mode=01 (Bank) /00, 01 (Off, On)
	Send Volume On/Off	58	0A	pp	2	Send mode=02 (Volume) /00, 01 (Off, On)
	Send Knobs On/Off	58	0A	pp	2	Send mode=03 (Knobs) /00, 01 (Off, On)
11.Transmit	Edit System Exclusive	58	09	7F	2	Trans. mode=04 (SysEX) /00, 01 (Off, On)
	Recorder	58	09	7F	2	Trans. mode=02 (Recorder) /00, 01 (Off, On)
	Fader Assign	54	01	7F	3	Fader#=0~3/Func.ID MSB/Func.ID LSB * <EXT>00/00~00/78
12.MMC	Transmit MMC	58	09	7F	2	Trans. mode=03 (MMC) /00, 01 (Off, On)
	MMC Device ID	58	0C	7F	2	ParalD=00 (DeviceID) /Value=00~7F
	MMC [RESET]	58	0C	7F	2	ParalD=01 (RESET) /Value=00 (NoAssign), 01~0D (MMC commands), 0E~10 (Realtime [FA,FB,FC])
	MMC [PLAY]	58	0C	7F	2	ParalD=02 (PLAY) /Value=00 (NoAssign), 01~0D (MMC commands), 0E~10 (Realtime [FA,FB,FC])
	MMC [REC]	58	0C	7F	2	ParalD=03 (REC) /Value=00 (NoAssign), 01~0D (MMC commands), 0E~10 (Realtime [FA,FB,FC])
	MMC [A<->B]	58	0C	7F	2	ParalD=04 (A<->B) /Value=00 (NoAssign), 01~0D (MMC commands), 0E~10 (Realtime [FA,FB,FC])
	MMC [REW]	58	0C	7F	2	ParalD=05 (REW) /Value=00 (NoAssign), 01~0D (MMC commands), 0E~10 (Realtime [FA,FB,FC])
	MMC [FF]	58	0C	7F	2	ParalD=06 (FF) /Value=00 (NoAssign), 01~0D (MMC commands), 0E~10 (Realtime [FA,FB,FC])

\* Pedal/Wheel/Fader assign:

<INT> Mod., Pan., Exp., Damper, Soste., Soft, Reso., Cutoff, EFX1 Para1~10, EFX2 Para1~10  
<EXT> CC#0~119, AfterTouch

\*\* SW Button assign:

Oct.Layer, Rotary, Solo, Portament, Bend. Lock, Mod. Lock, Center Lock, Left Lock, EXP Lock, TW Control

## 3.5 Setup Parameters: SYSTEM Menu

Category	Parameter	Com.	Sub Com.	Part	Byte	Value (HEX)
Utility	System Tune	51	03	7F	1	26~40~5A (427.0~440.0~453.0Hz)
	Effect SW Mode	51	23	7F	1	00~02 (Preset, Temporary, Fixed)
	Knob Action	51	21	7F	2	Mode=01 (Knob) /Value=00, 01 (Normal, Catch)
	Volume (Fader) Action	51	21	7F	2	Mode=00 (Fader) /Value=00, 01 (Normal, Catch)
	LCD Contrast	51	20	7F	2	Mode=00 (Contrast) /Value=01~0A (1~10)
	LCD Reverse	51	20	7F	2	Mode=02 (Reverse) /Value=00, 01 (Off, On)
	Input Level	51	0D	7F	1	2E~40~52 (-18~0~+18dB)
	Audio Out Mode	51	0E	7F	1	00, 01 (Stereo, 2xMono)
	Lock SW Mode	51	22	7F	1	00~05 (Panel, Bender, Mod.Wheel, CenterPedal, LeftPedal, EXP)
	Auto Power Off	51	00	7F	1	00~03 (Off, 15min., 60min., 120min.)
	SW1 Mode	54	06	7F	2	Cont.ID=0B (SW1) /00~02 (Normal, Setup+, Setup-)
	SW2 Mode	54	06	7F	2	Cont.ID=0C (SW2) /00~02 (Normal, Setup+, Setup-)
Pedal/Mod.	Damper Pedal Mode	54	06	7F	2	Cont.ID=00 (Main Damper) /Value=00~04 (Normal, Setup+, Setup-, Playback, Metro.)
	Half Pedal Adjust	50	11	7F	1	01~0A (1~10)
	FSW Pedal Mode	54	06	7F	2	Cont.ID=05 (FSW1) /Value=00~04 (Normal, Setup+, Setup-, Playback, Metro.)
	FSW Pedal Polarity	54	07	7F	2	Cont.ID=05 (FSW1) /Value=00~01 (Normal, Reverse)
	Mod. Pedal Curve	54	08	7F	2	Cont.ID=0A (Wheel2<Mod. >) /Value=00~02 (Normal, Slow, Fast)
	EXP Pedal Curve	54	08	7F	2	Cont.ID=07 (EXP1) /Value=00~02 (Normal, Slow, Fast)
	Right Pedal Mode	54	06	7F	2	Cont.ID=01 (Sub Damper) /Value=00~04 (Normal, Setup+, Setup-, Playback, Metro.)
	Center Pedal Mode	54	06	7F	2	Cont.ID=03 (Sostenuto) /Value=00~04 (Normal, Setup+, Setup-, Playback, Metro.)
	Left Pedal Mode	54	06	7F	2	Cont.ID=04 (Soft) /Value=00~04 (Normal, Setup+, Setup-, Playback, Metro.)
MIDI	System Channel	58	00	7F	1	00~0F (1~16Ch.)
	Key to MIDI	58	08	7F	2	ToMIDI= bit2:USB, bit1:MIDI, bit0:Key/ToUSB=bit1:MIDI, bit0:Key (1:Connect)
	Key to USB-MIDI					
	MIDI to MIDI					
	MIDI to USB-MIDI					
	USB-MIDI to MIDI					
	Send Program On/Off	58	0A	7F	2	Send mode=00 (Program) /00, 01 (Off, On)
	Send Bank On/Off	58	0A	7F	2	Send mode=01 (Bank) /00, 01 (Off, On)
	Send Volume On/Off	58	0A	7F	2	Send mode=02 (Volume) /00, 01 (Off, On)
	Send Knobs On/Off	58	0A	7F	2	Send mode=03 (Knobs) /00, 01 (Off, On)
	Receive Mode	58	05	7F	1	00~02 (Panel, Multi, OmniOn)
	Program Mode	58	06	7F	1	Panel, GM
	Receive Ch1	58	04	7F	2	MIDI Ch.=00~0F (1~16Ch.) /Value=00~05 (On, Off, Main, Sub1~3)
	Receive Ch2					
	Receive Ch3					
Receive Ch4						
Receive Ch5						
Receive Ch6						
Receive Ch7						
Receive Ch8						
Receive Ch9						

### 3.5 Setup Parameters: SYSTEM Menu (cont.)

Category	Parameter	Com.	Sub Com.	Part	Byte	Value (HEX)
MIDI	Receive Ch10	58	04	7F	2	MIDI Ch.=00~0F (1~16Ch.) /Value=00~05 (On, Off, Main, Sub1~3)
	Receive Ch11					
	Receive Ch12					
	Receive Ch13					
	Receive Ch14					
	Receive Ch15					
	Receive Ch16					
Offset	Reverb Offset	55	03	7F	1	00~64 (0~100%)
	EQ Offset	51	24	7F	1	00, 01 (Off, On)
	EQ Offset Lo	51	25	7F	1	36~40~4A (-10 ~ +0 ~ +10dB)
	EQ Offset Hi	51	26	7F	1	36~40~4A (-10 ~ +0 ~ +10dB)
	EQ Offset Mid1	51	27	7F	1	36~40~4A (-10 ~ +0 ~ +10dB)
	EQ Offset Mid2	51	28	7F	1	36~40~4A (-10 ~ +0 ~ +10dB)

## 3.6 Assignable Knob Parameters

Knob Assignable Parameter			Data (HEX)	Sound Type			
Section	Category	Name	MSB/LSB	Piano	E.Piano	T.Wheel	Others
Internal	1.REVERB	<input checked="" type="checkbox"/> Rev.Type	00/01			●	
		<input checked="" type="checkbox"/> RevPreDly	00/02			●	
		<input checked="" type="checkbox"/> Rev.Time	00/03			●	
		Rev.Depth	00/04	●	●	●	●
	2.EFX/AMP	EFX Categ.	00/05	●	●	●	●
		EFX Type	00/06	●	●	●	●
		EFX Para1	00/07	●	●	●	●
		EFX Para2	00/08	●	●	●	●
		EFX Para3	00/09	●	●	●	●
		EFX Para4	00/0A	●	●	●	●
		EFX Para5	00/0B	●	●	●	●
		EFX Para6	00/0C	●	●	●	●
		EFX Para7	00/0D	●	●	●	●
		EFX Para8	00/0E	●	●	●	●
		EFX Para9	00/0F	●	●	●	●
		EFX Para10	00/10	●	●	●	●
		EFX2 Categ.	00/11	●	●	●	●
		EFX2 Type	00/12	●	●	●	●
		EFX2 Para1	00/13	●	●	●	●
		EFX2 Para2	00/14	●	●	●	●
		EFX2 Para3	00/15	●	●	●	●
		EFX2 Para4	00/16	●	●	●	●
		EFX2 Para5	00/17	●	●	●	●
		EFX2 Para6	00/18	●	●	●	●
		EFX2 Para7	00/19	●	●	●	●
		EFX2 Para8	00/1A	●	●	●	●
		EFX2 Para9	00/1B	●	●	●	●
		EFX2Para10	00/1C	●	●	●	●
		Amp Type	00/1D	●	●	●	●
		Amp Drive	00/1F	●	●	●	●
		Amp Level	00/1E	●	●	●	●
	AmpEQ-Lo	00/20	●	●	●	●	
	AmpEQ-Mid	00/21	●	●	●	●	
AmpEQ-Hi	00/22	●	●	●	●		
MidFreq.	01/1A	●	●	●	●		
AmpMicType	01/15	●	●	●	●		
AmpMicPos.	01/14	●	●	●	●		
AmpAmbien.	01/16	●	●	●	●		
3.Sound	<input checked="" type="checkbox"/> MasterVol	00/23			●		
	Panpot	00/24	●	●	-	●	
	Cutoff	00/25	●	●	-	●	
	Resonance	00/26	●	●	-	●	
	DCA Attack	00/27	●	●	-	●	
	DCA Decay	00/28	●	●	-	●	
	DCASustain	00/29	●	●	-	●	
	DCARelease	00/2A	●	●	-	●	

### 3.6 Assignable Knob Parameters (cont.)

Knob Assignable Parameter			Data (HEX)	Sound Type			
Section	Category	Name	MSB/LSB	Piano	E.Piano	T.Wheel	Others
Internal	3.Sound	DCF ATK Tm	00/2B	●	●	-	●
		DCF ATK Lv	00/2C	●	●	-	●
		DCF Decay	00/2D	●	●	-	●
		DCFSustain	00/2F	●	●	-	●
		DCFRelease	00/2E	●	●	-	●
		DCF TchDpt	00/30	●	●	-	●
		DCA TchDpt	00/31	●	●	-	●
		Vib.Depth	00/32	●	●	-	●
		Vib.Rate	00/33	●	●	-	●
		Vib.Delay	00/34	●	●	-	●
		Octave	00/35	●	●	-	●
		Oct.Level	00/36	●	●	-	●
		Oct.Range	00/37	●	●	-	●
		Oct.Detune	00/38	●	●	-	●
		Portament	00/39	●	●	-	●
		Porta.Time	00/3A	●	●	-	●
	Porta.Mode	00/3B	●	●	-	●	
	4.Tuning	Fine Tune	00/4B	●	●	●	●
		Stretch	00/4C	●	●	-	●
		Temperment	00/4D	●	●	-	●
		Temper.Key	00/4E	●	●	-	●
	5.KeySetup	Touch	00/55	●	●	-	●
		Dynamics	00/5B	●	●	-	●
		Trigger	00/56	●	●	●	●
		Min.Touch	01/1C	●	●	-	●
		OctavShift	00/57	●	●	●	●
		ZoneTrans.	00/58	●	●	●	●
		KS-Damping	00/59	●	●	-	●
		KS-Key	00/5A	●	●	-	●
		Zone Lo	00/52	●	●	●	●
		Zone Hi	00/51	●	●	●	●
		VeloSW	00/53	●	●	-	●
		VeloSW Val	00/54	●	●	-	●
		Solo	00/5C	●	●	-	●
		Solo Mode	00/5D	●	●	-	●
		KeyVolume	01/1B	●	●	-	●
	6.Control	DamperPed.	00/5E	●	●	●	●
		<input type="checkbox"/> D.Assign	00/5F			●	
		Right Ped.	00/61	●	●	●	●
		<input type="checkbox"/> R.Assign	00/62			●	
		Damp.Mode	00/60	●	●	●	●
		CenterPed.	00/63	●	●	●	●
		<input type="checkbox"/> C.Assign	00/64			●	
		Left Pedal	00/65	●	●	●	●
		<input type="checkbox"/> L.Assign	00/66			●	
SoftPdIDpt		01/03	●	●	-	●	

## 3.6 Assignable Knob Parameters (cont.)

Knob Assignable Parameter			Data (HEX)	Sound Type					
Section	Category	Name	MSB/LSB	Piano	E.Piano	T.Wheel	Others		
Internal	6.Control	Pitch Bend	00/69	●	●	-	●		
		Bend Range	00/6A	●	●	-	●		
		Mod.Wheel	00/6B	●	●	●	●		
		Mod.Assign	00/6C	●	●	●	●		
		Mod.Range	01/18	●	●	-	●		
		SW1	00/6D	●	●	●	●		
		<input checked="" type="checkbox"/> SW1Assign	00/6E			●			
		SW2	00/6F	●	●	●	●		
		<input checked="" type="checkbox"/> SW2Assign	00/70			●			
		FSW Pedal	01/1E	●	●	●	●		
		<input checked="" type="checkbox"/> FSWAssign	01/1F			●			
		EXP Pedal	00/67	●	●	●	●		
		<input checked="" type="checkbox"/> EXPAssign	00/68			●			
		8.VirtTech	Voicing	00/79	●	-	-	-	
	StringReso		00/7B	●	-	-	-		
	UndampedRs		01/1D	●	-	-	-		
	DamperReso		00/7C	●	-	-	-		
	KeyOffEff.		00/7D	●	-	-	-		
	DamperNois		00/7E	●	-	-	-		
	HammerDly		00/7F	●	-	-	-		
	FallbackNs		01/00	●	-	-	-		
	Topboard		01/01	●	-	-	-		
	StereoWdth		00/7A	●	-	-	-		
	KeyOffNois		01/05	-	●	-	-		
	KeyOffDly		01/06	-	●	-	-		
	KeyClick		00/49	-	-	●	-		
	WheelNoise		00/4A	-	-	●	-		
	External		CC#0~119	00/00~00/77	* Harpsi./Bass sounds also have KeyOffNois/ KeyOffDly parameters.				
			AfterTouch	00/78	* MP7SE's EFX2/AMP parameters can be used by MAIN ZONE only.				



# 4 SOUND/SETUP Program/Bank

Si le paramètre MIDI Receive Mode est réglé à « Panel » (page 110), le MP7SE reçoit les données MIDI sur le canal système (System Channel) seulement. Pour modifier les sons internes via MIDI, veuillez consulter la liste numérotée Program Change (page 154).

\* Remarque : Si le MP7SE reçoit le Program Number de 1 à 128 et le Bank number MSB 0 ou 1 dans le canal système, le MP7SE passe en mode SETUP et le SETUP correspondant est rappelé. Quand Receive Mode est réglé à « Section », le MP7SE peut recevoir dans chaque section interne individuellement.

## 4.1 SETUP Program Number Table

Upper	Second	Third	Prog#:MSB-LSB
1	1	A	001:000-002
1	1	B	002:000-002
1	1	C	003:000-002
1	1	D	004:000-002
1	2	A~D	005:000-002 ~ 008:000-002
1	3	A~D	009:000-002 ~ 012:000-002
1	4	A~D	013:000-002 ~ 016:000-002
1	5	A~D	017:000-002 ~ 020:000-002
1	6	A~D	021:000-002 ~ 024:000-002
1	7	A~D	025:000-002 ~ 028:000-002
1	8	A~D	029:000-002 ~ 032:000-002
2	1~8	A~D	033:000-002 ~ 064:000-002
3	1~8	A~D	065:000-002 ~ 096:000-002
4	1~8	A~D	097:000-002 ~ 128:000-002
5	1~8	A~D	001:000-003 ~ 032:000-003
6	1~8	A~D	033:000-003 ~ 064:000-003
7	1~8	A~D	065:000-003 ~ 096:000-003
8	1~8	A~D	097:000-003 ~ 128:000-003

## 5 Program Change Number List

	Name	Program Mode = Panel			Program Mode = GM		
		Prg.	MSB	LSB	Prg.	MSB	LSB
PIANO	SK Concert Grand	1	0	0	1	121	0
	SK Studio Grand	2	0	0	1	121	1
	SK Mellow Grand	3	0	0	1	121	2
	Standard Grand	4	0	0	1	95	16
	EX Concert Grand	5	0	0	1	95	27
	EX Studio Grand	6	0	0	1	95	28
	EX Mellow Grand	7	0	0	1	95	29
	EX Jazz Grand	8	0	0	1	95	8
	SK-5 Grand	9	0	0	1	95	30
	SK-5 StudioGrand	10	0	0	1	95	31
	SK-5 MellowGrand	11	0	0	1	95	32
	Studio Grand	12	0	0	1	95	17
	Upright Piano	13	0	0	1	95	25
	Bright Upright	14	0	0	1	95	26
	Old Upright	15	0	0	1	95	34
	Honky Tonk	16	0	0	4	121	0
	Pop Piano	17	0	0	2	95	10
	Bright Pop Piano	18	0	0	2	95	13
	Pop Piano 2	19	0	0	2	95	11
	Pop Piano 3	20	0	0	2	95	12
	Modern Piano	21	0	0	2	121	0
	Mono SK-EX Grand	22	0	0	1	95	20
	Mono EX Grand	23	0	0	1	95	21
	GM Piano	24	0	0	2	95	6
	Rock Piano	25	0	0	2	121	1
	Piano Oct.	26	0	0	1	95	1
	Piano & EP	27	0	0	2	95	1
	New Age Piano	28	0	0	1	95	9
	Harpsichord	29	0	0	7	121	3
	Harpsichord2	30	0	0	7	121	0
	Harpsi. Octave	31	0	0	7	121	1
	Harpsi & Clavi	32	0	0	7	95	5
E.PIANO	Classic EP	33	0	0	5	121	0
	Classic EP 2	34	0	0	5	95	3
	Classic EP 3	35	0	0	5	95	5
	Classic EP 4	36	0	0	5	121	1
	Modern EP	37	0	0	6	121	0
	Modern EP 2	38	0	0	6	121	1
	Modern EP 3	39	0	0	6	121	2
	Modern EP 4	40	0	0	6	95	5
	60's EP	41	0	0	5	121	3
	60's EP 2	42	0	0	5	95	4
	Electric Grand	43	0	0	3	121	0
	Electric GP 2	44	0	0	3	121	1
	Dolce EP	45	0	0	5	95	2
	Legend EP	46	0	0	6	121	3
	Phase EP	47	0	0	6	121	4
	Classic EP 5	48	0	0	5	121	2
	Crystal EP	49	0	0	6	95	1
	New Age EP	50	0	0	6	95	2
	New Age EP2	51	0	0	6	95	3
	New Age EP3	52	0	0	6	95	4
	Clavinet	53	0	0	8	121	0
	Synth Clavinet	54	0	0	8	121	1
	Clavi & Marim	55	0	0	8	95	1
	Clavi Phaser	56	0	0	8	95	2
	Vibraphone	57	0	0	12	121	0
	Celesta	58	0	0	9	121	0
	Music Box	59	0	0	11	121	0
	Toy Piano	60	0	0	11	95	1
	Marimba	61	0	0	13	121	0
	Xylophone	62	0	0	14	121	0
	Steel Drums	63	0	0	115	121	0
	Bells	64	0	0	15	95	3

	Name	Program Mode = Panel			Program Mode = GM		
		Prg.	MSB	LSB	Prg.	MSB	LSB
DRAWBAR	T.Wheel 1-A	65	0	0	18	95	112
	T.Wheel 1-B	66	0	0	18	95	113
	T.Wheel 1-C	67	0	0	18	95	114
	T.Wheel 1-D	68	0	0	18	95	115
	T.Wheel 2-A	69	0	0	17	95	112
	T.Wheel 2-B	70	0	0	17	95	113
	T.Wheel 2-C	71	0	0	17	95	114
	T.Wheel 2-D	72	0	0	17	95	115
	T.Wheel 3-A	73	0	0	20	95	112
	T.Wheel 3-B	74	0	0	20	95	113
	T.Wheel 3-C	75	0	0	20	95	114
	T.Wheel 3-D	76	0	0	20	95	115
	Blues Organ	77	0	0	17	121	0
	Drawbar Organ	78	0	0	17	95	1
	Drawbar Organ2	79	0	0	17	95	2
	Gospel Organ	80	0	0	17	95	3
	Ballad Organ	81	0	0	17	95	5
	Soft Solo	82	0	0	17	95	8
	Odd Man	83	0	0	17	95	6
	Be Nice	84	0	0	17	95	7
	Jazz Organ	85	0	0	18	121	0
	Drawbar Organ3	86	0	0	18	121	2
	Perc. Organ	87	0	0	18	95	15
	Perc. Organ 2	88	0	0	18	121	1
	Drawbar Organ4	89	0	0	17	121	3
	Full Organ	90	0	0	18	95	4
	Jazzier	91	0	0	18	95	1
	Jazz Organ 2	92	0	0	18	95	12
	Rock Organ 2	93	0	0	19	121	0
	Rock Organ	94	0	0	18	95	13
	Drawbar Organ5	95	0	0	17	121	1
	Screamin'	96	0	0	17	95	4
ORGAN	Church Organ	97	0	0	20	121	0
	Full Pipes	98	0	0	20	95	9
	Full Ensemble	99	0	0	21	95	10
	Church Organ 2	100	0	0	20	121	1
	PrincipleChoir	101	0	0	20	95	23
	Small Ensemble	102	0	0	20	95	8
	Small Ens. 2	103	0	0	20	95	25
	Baroque	104	0	0	20	95	19
	Chiffy Tibia	105	0	0	20	95	17
	8'&4'Principle	106	0	0	20	95	24
	Stopped Pipe	107	0	0	20	95	21
	Principle Pipe	108	0	0	20	95	22
	8' Celeste	109	0	0	20	95	5
	Diapason	110	0	0	20	95	6
	Voice Celeste	111	0	0	20	95	39
	Baroque Mix	112	0	0	20	95	7
	Reeds	113	0	0	20	95	10
	8' Reed	114	0	0	21	95	1
	Reed Pipes	115	0	0	20	95	26
	Posaune	116	0	0	20	95	27
	Theater Organ	117	0	0	20	95	2
	Theater Organ2	118	0	0	20	95	3
	Theater Organ3	119	0	0	20	95	4
	Theater Tibia	120	0	0	20	95	36
	Elec. Organ	121	0	0	17	95	9
	Elec. Organ 2	122	0	0	17	95	10
	60's Organ	123	0	0	17	121	2
	Pump Organ	124	0	0	20	95	40
	Fr. Accordion	125	0	0	22	121	0
	TangoAccordion	126	0	0	24	121	0
	Harmonica	127	0	0	23	121	0
	Kenban Harmo.	128	0	0	23	95	4

	Name	Program Mode = Panel			Program Mode = GM		
		Prg.	MSB	LSB	Prg.	MSB	LSB
STRINGS / VOCAL	String Pad	1	0	1	49	95	8
	Warm Strings	2	0	1	49	95	1
	Warm Strings 2	3	0	1	51	121	0
	Synth Strings	4	0	1	52	121	0
	Beautiful Str.	5	0	1	45	95	1
	String Ens.	6	0	1	49	121	0
	String Ens. 2	7	0	1	50	121	0
	Full Orchestra	8	0	1	49	95	12
	Small Str. Ens	9	0	1	49	95	13
	Quartet	10	0	1	49	95	11
	Str. Bass Ens.	11	0	1	44	121	0
	Str. Sustain	12	0	1	49	95	10
	Pizzicato	13	0	1	46	121	0
	TremoloStrings	14	0	1	45	121	0
	Str. Sforzando	15	0	1	49	95	9
	Orchestra Hit	16	0	1	56	121	0
	Passionate Vln	17	0	1	41	121	0
	Classic Violin	18	0	1	41	95	3
	Passionate Vc	19	0	1	43	121	0
	Classic Cello	20	0	1	43	95	4
	Choir	21	0	1	53	121	0
	Breathy Choir	22	0	1	53	95	1
	Pop Aahs	23	0	1	53	121	1
	Slow Choir	24	0	1	53	95	2
	Jazz Ensemble	25	0	1	54	95	2
	Female Scat	26	0	1	54	95	22
	Pop Ensemble	27	0	1	54	121	0
	Contemp Ens.	28	0	1	54	95	10
	Itopia	29	0	1	92	121	1
	Halo Pad	30	0	1	95	121	0
	Halo Pad 2	31	0	1	95	95	1
	Synth Vocals	32	0	1	55	121	0
BRASS / WIND	Exp Brass	33	0	1	62	95	8
	Exp Saxes	34	0	1	66	95	11
	Tp&Bone&Tenor	35	0	1	58	95	11
	Flugel & Tenor	36	0	1	57	95	18
	Brass Section	37	0	1	62	121	0
	Synth Brass	38	0	1	63	121	0
	Synth Brass 2	39	0	1	64	121	0
	Jump Brass	40	0	1	63	121	3
	Exp Trumpet	41	0	1	57	121	0
	PlungerTrumpet	42	0	1	57	95	7
	Trumpet Shake	43	0	1	57	95	6
	Harmon Mute Tp	44	0	1	60	121	0
	Exp Trombone	45	0	1	58	121	0
	Lead Trombone	46	0	1	58	95	2
	PlungerTrombon	47	0	1	58	95	4
	ClosedMuteBone	48	0	1	58	95	9
	Exp Alto	49	0	1	66	121	0
	Lead Alto	50	0	1	66	95	2
	Soft Alto	51	0	1	66	95	7
	Lead Soprano	52	0	1	65	121	0
	Exp Tenor	53	0	1	67	121	0
	Ballad Tenor	54	0	1	67	95	6
	Growl Tenor	55	0	1	67	95	4
	Baritone Sax	56	0	1	68	121	0
	Exp Flute	57	0	1	74	95	12
	Ballad Flute	58	0	1	74	121	0
	Flute Overblow	59	0	1	74	95	9
	Flute Flutter	60	0	1	74	95	10
	Oboe	61	0	1	69	121	0
	Bassoon	62	0	1	71	121	0
	Jazz Clarinet	63	0	1	72	121	0
	Pan Flute	64	0	1	76	121	0

	Name	Program Mode = Panel			Program Mode = GM		
		Prg.	MSB	LSB	Prg.	MSB	LSB
PAD / SYNTH	Pad 1	65	0	1	90	95	3
	Pad 2	66	0	1	90	95	4
	Pad 3	67	0	1	90	95	5
	Saw Pad	68	0	1	90	95	7
	Pad 4	69	0	1	90	95	6
	Bowed Pad	70	0	1	93	95	1
	NoisyPad	71	0	1	96	95	3
	Sweep Pad	72	0	1	96	95	2
	Saw Lead LP24	73	0	1	82	95	1
	Saw Lead LP12	74	0	1	82	95	2
	Saw Lead HP	75	0	1	82	95	3
	Saw Lead BP	76	0	1	82	95	4
	Square Lead LP24	77	0	1	81	95	1
	Square Lead LP12	78	0	1	81	95	2
	Square Lead HP	79	0	1	81	95	3
	Square Lead BP	80	0	1	81	95	4
	Pulse Lead LP24	81	0	1	81	95	5
	Pulse Lead LP12	82	0	1	81	95	6
	Pulse Lead HP	83	0	1	81	95	7
	Pulse Lead BP	84	0	1	81	95	8
	Polysynth	85	0	1	82	95	5
	PolysynthOct	86	0	1	82	95	6
	SqrPoly	87	0	1	81	95	9
	Warm Lead	88	0	1	81	95	10
	Oct Saw	89	0	1	82	95	7
	Oct Pulse	90	0	1	81	95	11
	Saw HPF	91	0	1	82	95	8
	Sqr QTc	92	0	1	81	95	12
	Noise UpDown	93	0	1	123	95	1
	Noise Open	94	0	1	123	95	2
	Resonance Voice	95	0	1	123	95	3
	Resonance Rise	96	0	1	123	95	4
BASS / GUITAR	Acc. Bass	97	0	1	33	121	0
	Acc. Bass&Ride	98	0	1	33	95	1
	Electric Bass	99	0	1	34	95	1
	Electric Bass2	100	0	1	34	95	4
	Finger Bass	101	0	1	34	121	0
	FingerSlapBass	102	0	1	34	121	1
	Pick Bass	103	0	1	35	121	0
	Fretless Bass	104	0	1	36	121	0
	Synth Bass	105	0	1	39	121	0
	Synth Bass 2	106	0	1	40	121	0
	Rubber Bass	107	0	1	40	121	2
	Warm SynthBass	108	0	1	39	121	1
	Exp. Nylon Gtr	109	0	1	25	121	0
	Pick Nylon Gtr	110	0	1	25	95	3
	Exp Guitar	111	0	1	26	121	0
	Exp Guitar 2	112	0	1	26	95	11
	Rhythm Guitar	113	0	1	28	121	0
	Overdrive	114	0	1	30	121	0
	Distortion	115	0	1	31	121	0
	Muted Electric	116	0	1	29	121	0
	Pedal Steel	117	0	1	27	121	1
	HawaiianGuitar	118	0	1	27	95	1
	Jazz Guitar	119	0	1	27	121	0
	Jazz Guitar 2	120	0	1	27	95	2
	Banjo	121	0	1	106	121	0
	Mandolin	122	0	1	26	121	2
	Sitar	123	0	1	105	121	0
	Harp	124	0	1	47	121	0
	Ambience Set	125	0	1	33	120	0
	Plutonium Set	126	0	1	1	120	0
	Room Set	127	0	1	9	120	0
	Analogue Set	128	0	1	26	120	0

# Implémentation MIDI

Name	Program Mode = GM		
	Prg.	MSB	LSB
Wide Honky Tonk	4	121	1
Wide Harpsichord	7	121	2
Glocken	10	121	0
Wide Vibraphone	12	121	1
Wide Marimba	13	121	1
Tubular Bells	15	121	0
Church Bells	15	121	1
Carillon	15	121	2
Dulcimer	16	121	0
Church Organ 3	20	121	2
Reed Organ	21	121	0
Puff Organ	21	121	1
Accordion	22	121	1
Ukulele	25	121	1
Nylon Acoustic2	25	121	2
Nylon Acoustic3	25	121	3
12 String	26	121	1
Steel Guitar 2	26	121	3
E. Guitar 2	28	121	1
Rhythm Guitar	28	121	2
Cutting Guitar2	29	121	1
E. Guitar 3	29	121	2
Country Lead	29	121	3
Dynmic Ov.drive	30	121	1
Dist Feedback	31	121	1
Dist Rhythm	31	121	2
E.Gtr Harmonics	32	121	0
Guitar Feedback	32	121	1
Slap Bass	37	121	0
Slap Bass 2	38	121	0
Synth Bass 3	39	121	2
Clavi Bass	39	121	3
Hammer Bass	39	121	4
Synth Bass 4	40	121	1
Attack Bass	40	121	3
Slow Violin	41	121	1
Viola	42	121	0
Celtic Harp	47	121	1
Timpani	48	121	0
Strings & Brass	49	121	1
60's Strings	49	121	2
Synth Strings 3	51	121	1
Humming	54	121	1
Analog Voice	55	121	1
Bass Hit Plus	56	121	1
6th Hit	56	121	2
Euro Hit	56	121	3
Solo Trumpet	57	121	1
Trombone 2	58	121	1
Bright Trombone	58	121	2
Tuba	59	121	0
Muted Trumpet 2	60	121	1
French Horns	61	121	0
Warm FrenchHorn	61	121	1
Brass Section 2	62	121	1
Synth Brass 3	63	121	1

Name	Program Mode = GM		
	Prg.	MSB	LSB
Analog Brass	63	121	2
Synth Brass 4	64	121	1
Analog Brass 2	64	121	2
English Horn	70	121	0
Piccolo	73	121	0
Recorder	75	121	0
Blown Bottle	77	121	0
Shakuhachi	78	121	0
Whistle	79	121	0
Ocarina	80	121	0
Square Lead	81	121	0
Square 2	81	121	1
Sine	81	121	2
Classic Synth	82	121	0
Classic Synth2	82	121	1
Lead	82	121	2
Classic Synth 3	82	121	3
SequencedAnalog	82	121	4
Caliope	83	121	0
Chiff	84	121	0
Charang	85	121	0
Wire Lead	85	121	1
Voice	86	121	0
Fifth	87	121	0
Bass & Lead	88	121	0
Soft Wire Lead	88	121	1
New Age Pad	89	121	0
Warm Pad	90	121	0
Sine Pad	90	121	1
Polysynth	91	121	0
Itopia	92	121	0
Bowed Pad	93	121	0
Metallic	94	121	0
Multi Sweep	96	121	0
Rain Pad	97	121	0
Soundtrack	98	121	0
Crystal	99	121	0
Synth Mallet	99	121	1
Atmosphere	100	121	0
Brightness	101	121	0
Goblin	102	121	0
Echoes	103	121	0
Echo Bell	103	121	1
Echo Pan	103	121	2
Sci-Fi	104	121	0
Sitar 2	105	121	1
Shamisen	107	121	0
Koto	108	121	0
Taisho Koto	108	121	1
Kalimba	109	121	0
Bag Pipe	110	121	0
Fiddle	111	121	0
Shanai	112	121	0
Tinkle Bell	113	121	0
Agogo	114	121	0
Woodblock	116	121	0

Name	Program Mode = GM		
	Prg.	MSB	LSB
Castanet	116	121	1
Taiko Drums	117	121	0
Concert BD	117	121	1
Melodic Toms	118	121	0
Melodic Toms 2	118	121	1
Synth Drum	119	121	0
Rhythm Box Tom	119	121	1
Electric Drum	119	121	2
Reverse Cymbal	120	121	0
Gtr Fret Noise	121	121	0
GtrCuttingNoise	121	121	1
Ac Bass Slap	121	121	2
Breath Noise	122	121	0
Flute Key Click	122	121	1
Seashore	123	121	0
Rain	123	121	1
Thunder	123	121	2
Wind	123	121	3
Stream	123	121	4
Bubble	123	121	5
Bird Tweet	124	121	0
Dog Barking	124	121	1
Horse Gallop	124	121	2
Bird Tweet 2	124	121	3
Telephone	125	121	0
Telephone 2	125	121	1
Door Creak	125	121	2
Door Slam	125	121	3
Scratch	125	121	4
Wind Chime	125	121	5
Helicopter	126	121	0
Car Engine	126	121	1
Car Stopping	126	121	2
Car Passing	126	121	3
Car Crash	126	121	4
Siren	126	121	5
Train	126	121	6
Jet Plane	126	121	7
Starship	126	121	8
Burst Noise	126	121	9
Applause	127	121	0
Laughing	127	121	1
Screaming	127	121	2
Punch	127	121	3
Heartbeat	127	121	4
Foot Step	127	121	5
Gunshot	128	121	0
Machine Gun	128	121	1
Laser Gun	128	121	2
Explosion	128	121	3
Power Set	17	120	0
Electronic Set	25	120	0
Brush Set	41	120	0
Orchestra Set	49	120	0
SFX Set	57	120	0

\* MIDI sounds are not accessible from the panel.

## 6 Control Change Number (CC#) Table

Control Number		Control Function
Decimal	Hex	
0	0	Bank Select (MSB)
1	1	Modulation Wheel or lever
2	2	Breath Controller
3	3	(undefined)
4	4	Foot Controller
5	5	Portament Time
6	6	Data Entry (MSB)
7	7	Channel Volume
8	8	Balance
9	9	(undefined)
10	A	Panpot
11	B	Expression Controller
12	C	Effect Controller1
13	D	Effect Controller2
14	E	(undefined)
15	F	(undefined)
16-19	10-13	General Purpose Controller1~4
20-31	14-1F	(undefined)
32	20	Bank Select (LSB)
33-63	21-3F	(LSB of Control Number 1-32)
64	40	Hold1 (Damper Pedal or Sustain)
65	41	Portamento On/Off
66	42	Sostenuto
67	43	Soft Pedal
68	44	Legato Footswitch
69	45	Hold2 (freeze etc)
70	46	Sound Controller1 (Sound Variation)
71	47	Sound Controller2 (Filter Resonance/Harmonic Intensity)
72	48	Sound Controller3 (Release Time)
73	49	Sound Controller4 (Attack Time)
74	4A	Sound Controller5 (Brightness/Cutoff)
75	4B	Sound Controller6 (Decay Time)
76	4C	Sound Controller7 (Vibrato Rate)
77	4D	Sound Controller8 (Vibrato Depth)
78	4E	Sound Controller9 (Vibrato Delay)
79	4F	Sound Controller10
80-83	50-53	General Purpose Controller5~8
84	54	Portament Control
85-90	55-5A	(undefined)
91	5B	Effect1 Depth (Reverb Send Level)
92	5C	Effect2 Depth
93	5D	Effect3 Depth (Chorus Send Level)
94	5E	Effect4 Depth
95	5F	Effect5 Depth
96	60	Data Increment
97	61	Data Decrement
98	62	Non Registered Parameter Number (LSB)
99	63	Non Registered Parameter Number (MSB)
100	64	Registered Parameter Number (LSB)
101	65	Registered Parameter Number (MSB)
102-119	66-77	(undefined/reserved)
120-127	78-7F	Channel Mode Message

Function	Transmitted	Recognised		Remarks	
		Panel	Multi		
Basic Channel	Default	1 - 16	1 - 16	1 - 16	
	Changed	1 - 16	1 - 16	1 - 16	
Mode	Default	3	3	3	
	Messages	3,4 (m=1)	X	3,4 (m=1)	
	Altered	*****			
Note Number		0 - 127	0 - 127	0 - 127	
	True Voice	*****			
Velocity	Note ON	0 9nH, v=1 - 127	0	0	
	Note OFF	0 8nH, v=0 - 127	0	0	
After Touch	Key	X	X	X	
	Channel	0 *1	X	X	
Pitch Bend		0	0	0	
Control Change	0,32	0	0	0	Bank Select
	1	0	0	0	Modulation *2
	5,6,38	0	X	0	Portament Time,Data Entry
	7	0	0	0	Volume
	10,65	0	X	0	Panpot, Portament On/Off
	11	0	0	0	Expression (EXP) *2
	64	0	0	0	Hold1 (Damper) *2
	66	0	0	0	Sostenuto *2
	67	0	0	0	Soft *2
	70,71	0	X	0	Sustain, Resonance
	72,73,74,75	0	X	0	RLS, ATK, CTF, DCY
	76,77,78	0	X	0	Vibrato (Rate,Depth,Delay)
	91	0	X	0	Reverb Depth
	98,99	X	X	0	NRPN LSB/MSB
100, 101	0	0	0	RPN LSB/MSB	
0-119	0 *1	X	X		
Program Change		0	0	0	
	True #	*****	0 - 127	0 - 127	
System Exclusive		0	0	0	
Common	Song Position	X	X	X	
	Song Select	X	X	X	
	Tune	X	X	X	
System Real Time	Clock	X	X	X	
	Commands	0	X	X	
Other Functions	All Sound OFF	X	0	0	
	Reset All Cntrls	0	0	0	
	Local ON/OFF	X	X	X	
	All Note OFF	0	0 (123-127)	0 (123-127)	
	Active Sense	X	0	0	
	Reset	X	X	X	
Notes		*1: Assigned to Modulation Wheel, Foot Controllers or Knob A~D *2: ON/OFF settings of each section are set in EDIT menu. The function is assigned to MOD/EXP/Right/Centre/Left Pedal in EDIT menu. Also, the multi mode's other messages control each volume faders or each parameters in EDIT menu.			

Mode 1 : OMNI ON , POLY  
Mode 3 : OMNI OFF, POLY

Mode 2 : OMNI ON , MONO  
Mode 4 : OMNI OFF, MONO

O : Yes  
X : No



# **KAWAI**

---

THE FUTURE OF THE PIANO

