

CN39 Manuel de l'utilisateur

Introduction

Jouer du piano

Menu Musique

Enregistreur

Paramètres

Annexe

Nous vous remercions d'avoir acheté ce piano numérique CN39 de Kawai.

Ce manuel de l'utilisateur contient des informations importantes sur l'emploi et le fonctionnement de l'instrument. Lisez attentivement toutes les sections et conservez le manuel pour référence ultérieure.

■ À propos de ce manuel de l'utilisateur

Avant de tenter de jouer de cet instrument, lisez la section **Introduction** commençant à la page 10 de ce manuel de l'utilisateur. Cette section donne le nom de chaque pièce et sa fonction, décrit le branchement du câble secteur et la mise sous tension.

La section **Jouer du piano** (page 19) fournit un aperçu des fonctions les plus utilisées de l'instrument. Vous pouvez ainsi profiter presque immédiatement du piano numérique CN39 après son raccordement. La section **Menu Musique** (page 38) inclut des informations sur les morceaux de démonstration intégrés, les morceaux de musique pour piano, les fonctions Lesson et Finger Exercise, ainsi que la fonction Concert Magic.

La section **Enregistreur** (page 50) fournit des instructions sur l'enregistrement et la lecture de morceaux stockés dans la mémoire interne de l'instrument, de même que de fichiers audio MP3/WAV enregistrés sur clé USB. La section **Paramètres** (page 68) passe en revue les options et paramètres disponibles pour ajuster le son et l'exploitation de l'instrument.

Enfin, la section **Annexe** (page 131) inclut la liste de tous les sons internes, morceaux et rythmes de batterie, des instructions de montage du modèle CN39, des informations de référence MIDI et d'une fiche technique complète.

Règles de sécurité

CONSERVEZ CES INSTRUCTIONS

INSTRUCTIONS RELATIVES AU RISQUES D'INCENDIE, D'ELECTROCUTION, OU DE BLESSURE D'UNE PERSONNE

	CAUTION RISK OF ELECTRIC SHOCK DO NOT OPEN		AVERTISSEMENT POUR REDUIRE LES RISQUES D'INCENDIE OU D'ELECTROCUTION, PROTEGEZ CET APPAREIL DE LA PLUIE OU DE L'HUMIDITE.
---	---	---	--

AVIS : RISQUE DE CHOC ELECTRIQUE - NE PAS OUVRIR.

POUR REDUIRE LES RISQUES D'INCENDIE OU D'ELECTROCUTION, NE DEMONTEZ PAS LE COUVERCLE (OU L'ARRIERE). A L'INTERIEUR, AUCUNE PARTIE N'EST REPARABLE PAR L'UTILISATEUR. POUR LA MAINTENANCE, ADRESSEZ-VOUS A DU PERSONNEL QUALIFIE.





Le symbole de l'éclair avec une pointe de flèche à l'intérieur d'un triangle équilatéral met en garde l'utilisateur contre la présence de tension dangereuse, non isolée, à l'intérieur de l'appareil, dont l'amplitude peut être suffisante pour induire un risque d'électrocution d'une personne.



Le point d'exclamation à l'intérieur d'un triangle équilatéral alerte l'utilisateur de la présence de règles d'utilisation et d'entretien importantes dans la notice qui accompagne l'appareil.

Exemples de symboles graphiques

	Indique que des précautions doivent être prises. L'exemple indique à l'utilisateur qu'il doit faire attention à ne pas se faire coincer les doigts.
	Indique une manipulation interdite. L'exemple indique que le démontage de l'appareil est interdit.
	Indique qu'une manipulation doit être effectuée. L'exemple indique à l'utilisateur qu'il doit débrancher le câble d'alimentation de la prise secteur.

Lisez toutes les instructions avant d'utiliser cet appareil.

AVERTISSEMENT - Lors de l'utilisation d'appareils électriques, des précautions de base doivent toujours être prises. Les précautions qui suivent en font partie.



AVERTISSEMENT

Indique un risque potentiel qui peut entraîner la mort, ou de graves lésions, si l'appareil n'est pas manipulé correctement.

L'appareil doit être branché sur une prise secteur qui délivre la tension spécifiée.



- Si vous utilisez un câble d'alimentation secteur, vérifiez que la forme de la prise soit la bonne, et qu'il soit conforme à la tension d'alimentation spécifiée.
- Le non respect de ces instructions peut causer un incendie.

Ne pas brancher ou débrancher le câble d'alimentation avec les mains humides.



Vous pourriez vous électrocuter.

Faite attention de ne pas introduire un produit étranger à l'intérieur de l'appareil.

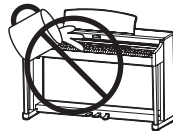

L'introduction d'eau, d'aiguilles ou d'épingles à cheveux, peut provoquer une panne ou un court-circuit. Ce produit doit être mis à l'abri des écoulements ou projections d'eau. Ne jamais placer sur le produit des objets contenant des liquides, tels que des vases ou autres récipients.

La banquette doit être utilisée convenablement (elle doit être utilisée seulement pour jouer l'instrument).

- Ne pas jouer avec ou se mettre debout sur la banquette.
- Une seule personne doit s'asseoir sur la banquette.
- Ne pas s'asseoir sur la banquette lors de l'ouverture du couvercle.
- Resserrez les boulons régulièrement.

Si vous ne respectiez pas ces instructions vous pourriez être blessé, car la banquette pourrait tomber, ou car vos doigts pourraient être coincés.

N'utilisez pas le casque longtemps à fort volume.

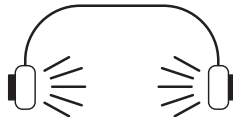

Si vous le faisiez vous pourriez avoir des problèmes d'audition.

Ne pas s'appuyer contre le clavier.

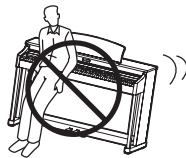

Cela pourrait provoquer la chute de l'appareil, et engendrer des blessures.

Vous ne devez pas démonter, réparer ou modifier l'appareil.



Vous pourriez provoquer une panne, une électrocution ou un court-circuit.

Lorsque vous débranchez le câble secteur, faites-le en maintenant et en tirant la prise pour la déconnecter.



Si vous tirez sur le câble, vous pourriez l'endommager en provoquant un incendie, une électrocution, ou un court-circuit.

Ce produit n'est pas totalement déconnecté du circuit électrique lorsqu'il est mis hors tension par le bouton d'arrêt. Si l'appareil ne doit pas être utilisé pendant une longue période, débranchez le câble d'alimentation de la prise secteur.



- Si vous ne le faisiez pas la foudre pourrait provoquer un incendie.
- Si vous ne le faisiez pas, la surchauffe de l'appareil pourrait provoquer un incendie.

Il se peut que cet appareil soit équipé avec une fiche secteur polarisée (une languette plus large que l'autre). C'est une mesure de sécurité. Si vous ne pouvez pas brancher la fiche dans la prise secteur, contactez un électricien qui remplacera votre prise. Ne supprimez pas le détrompeur de la fiche.

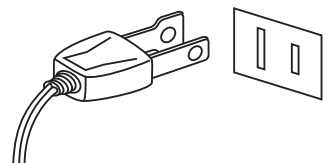

Il est recommandé de placer l'instrument à proximité de la prise de courant et de positionner le câble d'alimentation secteur de sorte qu'il puisse être débranché rapidement en cas d'urgence, le courant électrique étant toujours présent tant que la prise est branchée même si le bouton de mise en marche est en position Arrêt.



PRECAUTION

Indique un risque potentiel qui peut entraîner la détérioration, ou des dommages, pour l'appareil ou ses propriétés, si celui-ci n'est pas manipulé correctement.

Ne pas utiliser l'appareil dans les lieux suivants.

- Lieux exposés aux rayons directs du soleil, comme la proximité des fenêtres.
- Lieux surchauffés, comme la proximité des radiateurs.
- Lieux très froids, comme à l'extérieur.
- Lieux très humides.
- Lieux où la présence de poussière ou de sable est importante.
- Lieux où l'appareil est exposé à des vibrations excessives.

L'utilisation de l'appareil dans un de ces lieux peut entraîner une panne de celui-ci. Votre piano doit être utilisé uniquement dans un milieu tempéré (non dans un climat tropical).

Fermez le couvercle du clavier délicatement.

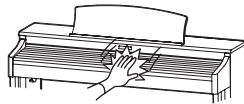

En le fermant brusquement, vous risquez une blessure si vos doigts restent coincés.

Avant de brancher le câble d'alimentation, assurez-vous que cet appareil, et les autres appareils, soient en position Arrêt (OFF).

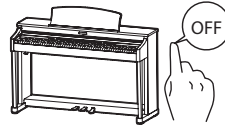

Le non respect de cette consigne peut engendrer la panne de cet appareil, ou des autres appareils.

Faites attention de ne pas lâcher l'appareil.

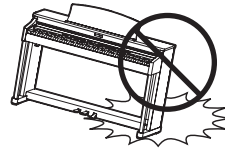

L'appareil est lourd, et il doit être porté par plus de deux personnes. La chute de l'appareil peut entraîner la panne.

Ne placez pas l'appareil à proximité de matériels électriques tels que les télévisions et les radios.

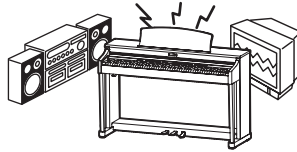

- Si vous le faisiez l'appareil pourrait générer du bruit.
- Si cet appareil génère du bruit, éloignez-le suffisamment des autres appareillages électriques, ou branchez-le sur une autre prise secteur.

Lorsque vous branchez le câble d'alimentation et les autres câbles, faites attention de ne pas les emmêler.



Si vous négligez ceci, il pourrait en résulter un incendie, une électrocution, ou un court-circuit.

Ne pas nettoyer l'appareil avec du benzène ou du diluant.



- L'utilisation de ces produits pourrait entraîner une décoloration ou une déformation de l'appareil.
- Pour nettoyer cet appareil, utilisez un chiffon doux imprégné d'eau tiède, essorez-le bien, puis frottez délicatement l'appareil.

Ne pas se tenir debout sur l'appareil, ou le surcharger.



Si vous le faisiez, vous pourriez déformer ou provoquer la chute de l'appareil, en entraînant une panne ou des blessures.

Ne pas poser sur votre instrument des sources de flammes nues telles que chandelier, bougie etc...

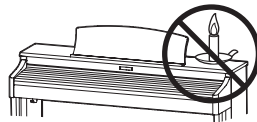

Ceux-ci pourraient tomber et provoquer un incendie.

Assurez-vous que les orifices de ventilation de l'instrument ne soient pas obstrués par des objets, tels que des journaux, des napperons, des rideaux, etc.

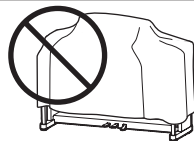

Vous risqueriez de provoquer une surchauffe du produit, ce qui pourrait entraîner un incendie.

Votre piano doit être placé à un endroit tel que sa position n'altère pas sa propre ventilation. Gardez une distance minimum de 5 cm autour de l'instrument pour une aération suffisante.

L'appareil doit être révisé par du personnel qualifié lorsque :

- Le câble ou la prise d'alimentation sont endommagés.
- Des objets sont tombés, ou du liquide a été renversé à l'intérieur de l'appareil.
- L'appareil a été exposé à la pluie.
- L'appareil ne semble pas fonctionner normalement, ou manifeste un changement marqué dans ses performances.
- L'appareil est tombé, ou son meuble est endommagé.

Dépannage

Si quelque chose d'anormal se passe dans l'appareil, éteignez-le immédiatement (position OFF), déconnectez le câble d'alimentation, et contactez le magasin qui vous a vendu l'appareil.

ATTENTION:

Pour éviter les chocs électriques, introduire la lame la plus large de la fiche dans la borne correspondante de la prise et pousser jusqu'au fond.



Information sur les déchets industriels à destination des usagers

Si votre produit porte le marquage du symbole de recyclage, cela signifie que, à la fin de sa vie, vous devez le remettre de façon séparée dans un centre de collecte de déchets approprié.

Vous ne devez pas le remettre avec les déchets ménagers. Remettre ce produit dans un centre de collecte de déchets approprié évitera de potentiels effets négatifs sur l'environnement et sur la santé qui pourraient survenir dans le cas contraire du fait d'un traitement des déchets non adapté. Pour de plus amples détails, merci de contacter les instances locales. (union européenne seulement)

La référence commerciale est inscrite sur une étiquette en dessous de votre instrument, conformément à l'indication ci-dessous.

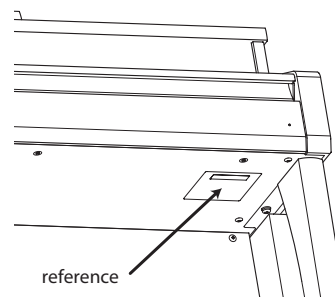

A propos de Bluetooth

- Le nom et les logos Bluetooth® sont des marques enregistrées et restent la propriété de Bluetooth SIG, Inc. L'utilisation de ces marques par Kawai Musical Instruments Mfg. Co., Ltd. est régie par une licence d'exploitation. Les autres marques et logos sont ceux de leurs propriétaires respectifs.
- Bande de fréquence de la radio: 2400~2483,5 MHz
Puissance: 2,5 mW (Bluetooth Low Energy), 4,5mW (A2DP)
- Fonction Bluetooth disponible selon les marchés.



Table des matières

Consignes de sécurité importantes	4
Table des matières	8

Introduction

Bienvenue au piano numérique CN39	10
1. Principales caractéristiques	10
2. Conventions du manuel de l'utilisateur	11
Nomenclature et fonctions	12
Installation du piano	14
1. Alimentation	14
2. Couvre-clavier et pupitre	15
3. Volume et casque	16
4. Pédales	17

Jouer du piano

Sélection de sons	19
Dual Mode (Mode Double)	20
Split Mode (Mode Division)	22
Four Hands Mode (Mode Quatre Mains)	24
Réverbération	26
Effets	28
Virtual Technician (technicien virtuel)	30
1. Smart Mode (Mode intelligent)	30
2. Advanced Mode (Mode avancé)	31
Métronome / Rythmes de batterie	32
Mémoires de registration	34
1. Sélection d'une mémoire de registration	34
2. Stockage d'une mémoire de registration	35
3. Menu d'édition de la mémoire de registration	36
Panel Lock (Verrouillage du panneau de commande)	37

Menu Musique

Morceaux de démonstration	38
Musique pour piano	39
Fonction Lesson	40
1. Sélection d'un livre/morceau de leçon	40
2. Écoute du morceau de leçon sélectionné	41
3. Paramètres de la fonction Lesson	42
4. Répétition de sections d'un morceau de leçon	43
5. Enregistrement d'une pratique de morceau de leçon	44
6. Exercices de doigté	45

Concert Magic	46
1. Jouer un morceau Concert Magic	46
2. Mode de démonstration Concert Magic	47
3. Paramètres Concert Magic	48
4. Types D'arrangements de Morceaux Concert Magic	49

Enregistreur

Enregistreur de morceaux (mémoire interne)	50
1. Enregistrement d'un morceau	50
2. Lecture d'un morceau	52
3. Menu d'édition du enregistreur interne	53
4. Effacement de partie/morceau	54
5. Conversion d'un morceau en fichier audio	55
Enregistrement/lecture audio (Mémoire USB)	56
1. Enregistrement d'un fichier audio MP3/WAV	56
2. Lecture d'un fichier audio MP3/WAV	58
3. Enregistrement d'un fichier de morceau MIDI	60
4. Lecture d'un fichier de morceau MIDI	62
5. Menu Edit du enregistreur USB	64
6. Conversion d'un fichier de morceau MIDI en fichier audio MP3/WAV	65
7. Enregistrement en overdub d'un fichier audio MP3/WAV	66
8. Enregistrement sur un fichier de morceau MIDI existant	67

Paramètres

Menus Function	68
Basic Settings (Paramètres de base)	69
1. Key Transpose (Transposition de clé)	70
2. Song Transpose (Transposition de morceau)	71
3. Tone Control (Contrôle de tonalité)	72
User Tone Control (Contrôle de tonalité utilisateur)	73
4. Speaker Volume (Volume de haut-parleur)	74
5. Tuning (Accord)	75
6. Damper Hold (Tenue de sustain)	76
7. Split (Division)	77
8. Four Hands (Quatre mains)	78
9. Startup Setting (Paramètre de démarrage)	79
10. Factory Reset (Réinitialisation usine)	80
11. Auto Display Off	81
12. Auto Power Off (Arrêt automatique)	82

Paramètres (suite.)

Virtual Technician Settings (Paramètres de technicien virtuel)	83
1. Touch Curve (Courbe de toucher)	85
User Touch Curve (Courbe de toucher utilisateur)	86
2. Voicing (Harmonisation)	87
User Voicing (Harmonisation utilisateur)	88
3. Damper Resonance (Résonance d'étouffoirs)	89
4. Damper Noise (Bruit des étouffoirs)	90
5. String Resonance (Résonance des cordes)	91
6. Undamped String Resonance (Résonance non étouffée des cordes)	92
7. Cabinet Resonance (Résonance du cadre)	93
8. Key-off Effect (Effet de relâchement)	94
9. Fall Back Noise (Bruit de retombée)	95
10. Hammer Delay (Retard de marteau)	96
11. Topboard Simulation (Simulation de couvercle)	97
12. Decay Time (Temps de décroissance)	98
13. Minimum Touch (Toucher minimum)	99
14. Stretch Tuning (Accord étendu)	100
User Tuning (Accord utilisateur)	101
15. Temperament (Tempérament)	102
User Temperament (Tempérament utilisateur)	103
16. Temperament Key (Clé de tempérament)	104
17. Key Volume (Volume de touche)	105
User Key Volume (Volume de touche utilisateur)	106
18. Half-Pedal Adjust (Réglage demi-pédale)	107
19. Soft Pedal Depth (Profondeur de pédale douce)	108
Phones Settings (Paramètres du casque)	109
1. SHS Mode (Mode SHS)	110
2. Phones Type (Type de casque)	111
3. Phones Volume (Volume de casque)	112
USB MIDI (connecteur USB to Host)	113
USB Menu	114
1. Load Song (Charger un morceau)	115
2. Load Registration All (Charger toutes les registrations)	116
3. Load Registration Single (Charger une seule registration)	117
4. Load Startup Setting (Charger en paramètre de démarrage)	118
5. Save Internal Song (Sauvegarder un morceau stocké en mémoire interne)	119

6. Save SMF Song (Sauvegarder un morceau dans le format SMF)	120
7. Save Registration All (Sauvegarder toutes les registrations)	121
8. Save Registration Single (Sauvegarder une seule registration)	122
9. Save Startup Setting (Sauvegarder paramètre de démarrage)	123
10. Rename File (Renommer un fichier)	124
11. Delete File (Supprimer un fichier)	125
12. Format USB (Formater la clé USB)	126

Bluetooth Settings (Paramètres Bluetooth)

1. Bluetooth Audio	128
2. Bluetooth Audio Volume	129
3. Bluetooth MIDI	130

Annexe

Montage de l'instrument	131
Connexion à d'autres appareils	135
Panneau Prises	136
Panneau Casques	136
Résolution des problèmes	137
Liste des morceaux de démonstration	139
Liste des paramètres	140
Liste des sons	142
Liste de correspondance des sons de batterie	146
Liste des rythmes de batterie	148
Spécifications	149

* Pour plus d'informations concernant les fonctions et les paramètres MIDI, veuillez télécharger le manuel PDF supplémentaire à partir du site Web Kawai au Japon : <http://www.kawai-global.com/support/manual/>

1 Principales caractéristiques

Touches lestées « Responsive Hammer III », à touches « Ivory Touch » et simulation d'échappement

L'action *Responsive Hammer III* (RHIII) du piano numérique CN39 recrée le toucher particulier d'un piano à queue acoustique, avec un mouvement réaliste et une technologie exacte à 3 capteurs procurant une expérience de jeu équilibré et naturel. Le poids des touches est ajusté graduellement de manière appropriée pour correspondre aux marteaux des basses plus lourds et aux marteaux des aigus plus légers d'un piano acoustique. Des renforts de structure garantissent une parfaite stabilité dans les passages fortissimo et staccato.

Ce piano numérique CN39 est également caractérisé par des surfaces de touches *Ivory Touch* Kawai qui absorbent l'humidité des doigts pour conforter le jeu. La simulation d'échappement recrée la sensation subtile du jeu en douceur sur le clavier d'un piano à queue, comblant les attentes des pianistes les plus exigeant.

Les instruments Shigeru Kawai SK-EX et Kawai EX sont dotés de la technologie de son Harmonic Imaging

Le piano numérique CN39 capture le magnifique son du piano à queue de concert phare de Shigeru Kawai, le *SK-EX*. Largement considérés comme les meilleurs pianos du Japon, les instruments Shigeru Kawai illuminent les scènes des salles de concert et les institutions musicales du monde entier et ont été récompensés pour leur exceptionnelle clarté tonale. De plus, le CN39 capture également le beau son du piano à queue de concert *EX* de Kawai, très acclamé et souvent choisi par les pianistes professionnels lors d'événements prestigieux tels qu'entre autres les concours internationaux Chopin, Tchaïkovski, et Rubinstein.

Les 88 touches des deux instruments ont été enregistrées et analysées méticuleusement, et reproduites fidèlement grâce à la technologie propriétaire *Harmonic Imaging™*. Ce processus unique recrée de manière exacte la plage dynamique étendue des pianos à queue d'origine, offrant aux pianistes un niveau extraordinaire d'expressivité, du pianissimo le plus doux au fortissimo le plus puissant et le plus audacieux.

Vaste sélection de sons d'instrument supplémentaires

Pour compléter les sons de piano acoustique réalistes, le piano numérique CN39 propose aussi une excellente sélection de sons d'instrument supplémentaires (piano électrique, tirette harmonique et orgue d'église, instruments à corde, chorale, ou encore pads d'ambiance de style synthétiseur) invitant ainsi les musiciens à ajouter une plus grande variété à leurs performances.

En outre, le mode de jeu *Dual* (Double) permet aussi deux sons différents, par exemple la superposition de piano à queue et de cordes, alors que les modes *Split* (Division) et *Four Hands* (Quatre Mains) divisent le clavier en deux sections indépendantes. L'équilibre de volume de chaque mode de jeu se règle rapidement et aisément à l'aide des contrôles de panneau en temps réel.

Paramètres Virtual Technician pour personnaliser le caractère de l'instrument

La fonction *Virtual Technician* du piano numérique CN39 permet d'adapter diverses caractéristiques du piano acoustique, piano électrique ou clavecin sélectionné à l'aide d'un bouton, et permet des réglages d'harmonisation et de régulation, de résonance de cordes, d'étouffoirs et de cadre, de même que des sons subtils de relâchement de marteau, d'étouffoirs et de touche. Il est même possible d'ajuster l'accordage et le volume de notes précises, avant la sauvegarde d'une configuration personnelle dans une mémoire de registration intégrée.

Fonctionnalité USB vers périphérique (USB to Device), avec enregistrement et lecture de fichiers MP3/WAV

Le piano numérique CN39 est équipé de connecteurs USB qui permettent non seulement de connecter l'instrument à un ordinateur pour l'utilisation MIDI, mais aussi de charger et sauvegarder des données directement sur une clé USB. Cette fonction *USB vers périphérique* permet la sauvegarde de réglages d'instrument ou morceaux enregistrés (stockés en mémoire interne) sur une clé USB pour la postérité, ou de fichiers MIDI standard (SMF) téléchargés depuis l'Internet pour une lecture pratique sans matériel supplémentaire.

Vous pouvez aussi utiliser des clés USB pour lire des fichiers audio MP3 ou WAV. Ceci permet à des musiciens d'apprendre les accords ou la mélodie d'un nouveau morceau, ou de jouer en même temps. Il est même possible d'enregistrer des performances sous forme de fichiers MP3 ou WAV, pour les transmettre par messagerie électronique à des amis ou à la famille, pour les écouter en déplacement, ou pour les éditer sur une station de travail audio.

Connectivité Bluetooth® MIDI intégrée

En plus des prises MIDI standard pour la connexion à d'autres instruments, le piano numérique CN39 est équipé d'une technologie Bluetooth MIDI et Audio intégrée qui permet une liaison sans fil entre l'instrument et des appareils mobiles pris en charge. Après avoir connecté le piano numérique CN39 à un téléphone, une tablette ou un ordinateur portable, les utilisateurs peuvent bénéficier de nombreuses applications musicales amusantes leur permettant d'enrichir leur apprentissage et leur expérience d'interprétation, ou de reproduire de la musique ou des vidéos via les haut-parleurs sans avoir besoin de câbles supplémentaires.

* La disponibilité de la technologie Bluetooth dépend du pays d'utilisation de l'instrument.

Large gamme d'options de connectivité

Le piano numérique CN39 comporte toute une gamme d'options de connectivité, avec des prises de sortie de niveau de ligne permettant de profiter de l'instrument dans des grandes salles d'école ou des églises. Les connecteurs Standard MIDI et *USB to Host* offrent de la flexibilité lors de l'emploi d'ordinateurs et autres instruments électroniques, alors que les prises Line-in constituent une méthode pratique de mixage audio à partir d'un portable, d'une tablette ou tout autre appareil audio.

2 Conventions du manuel de l'utilisateur

Ce manuel de l'utilisateur utilise un certain nombre de conventions pour illustrer les diverses fonctions du piano numérique CN39. Les exemples ci-dessous offrent un aperçu des états de voyant LED de bouton et des manières d'actionner ces boutons, ainsi que l'apparence des différents types de texte.

■ États du voyant LED de bouton



Voyant LED éteint :
Son/fonction non sélectionné(e).



Voyant LED allumé :
Son/fonction sélectionné(e).

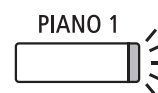

Voyant LED clignotant :
Son/fonction sélectionné(e) dans un état temporaire.

■ Manières d'actionner les boutons

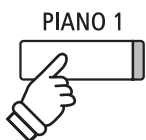

Appuyez normalement :
Sélectionnez un son ou une fonction.

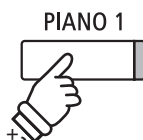

Appuyez deux fois :
Sélectionnez un son ou une fonction.



Appuyez plusieurs fois :
Parcourez les sons ou paramètres.

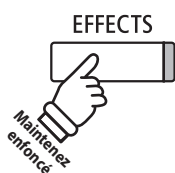

Appuyez et Maintenez enfoncé :
Sélectionnez les valeurs de paramètre d'une fonction, ou stockez-les dans des mémoires de registration, etc.

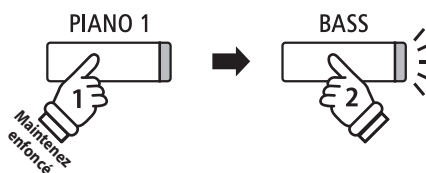

Appuyez et Maintenez enfoncé, puis appuyez sur X :
Combinez deux sons.

■ Apparence du texte

Le texte normal des instructions et explications est présenté dans une police de 9 pts.

* Les remarques sur les fonctions sont signalées à l'aide d'un astérisque et d'une police de 8 pts.

Les rappels d'opérations préalables sont en italiques, dans une police de 9 pts.

— Les légendes relatives à l'affichage LCD ou les fonctions des boutons sont en caractères gras, dans une police de 8,5 pts.

Les exemples d'opération sont en italiques, dans une police de 8 pts, et sont dans un cadre gris.

Nomenclature et fonctions

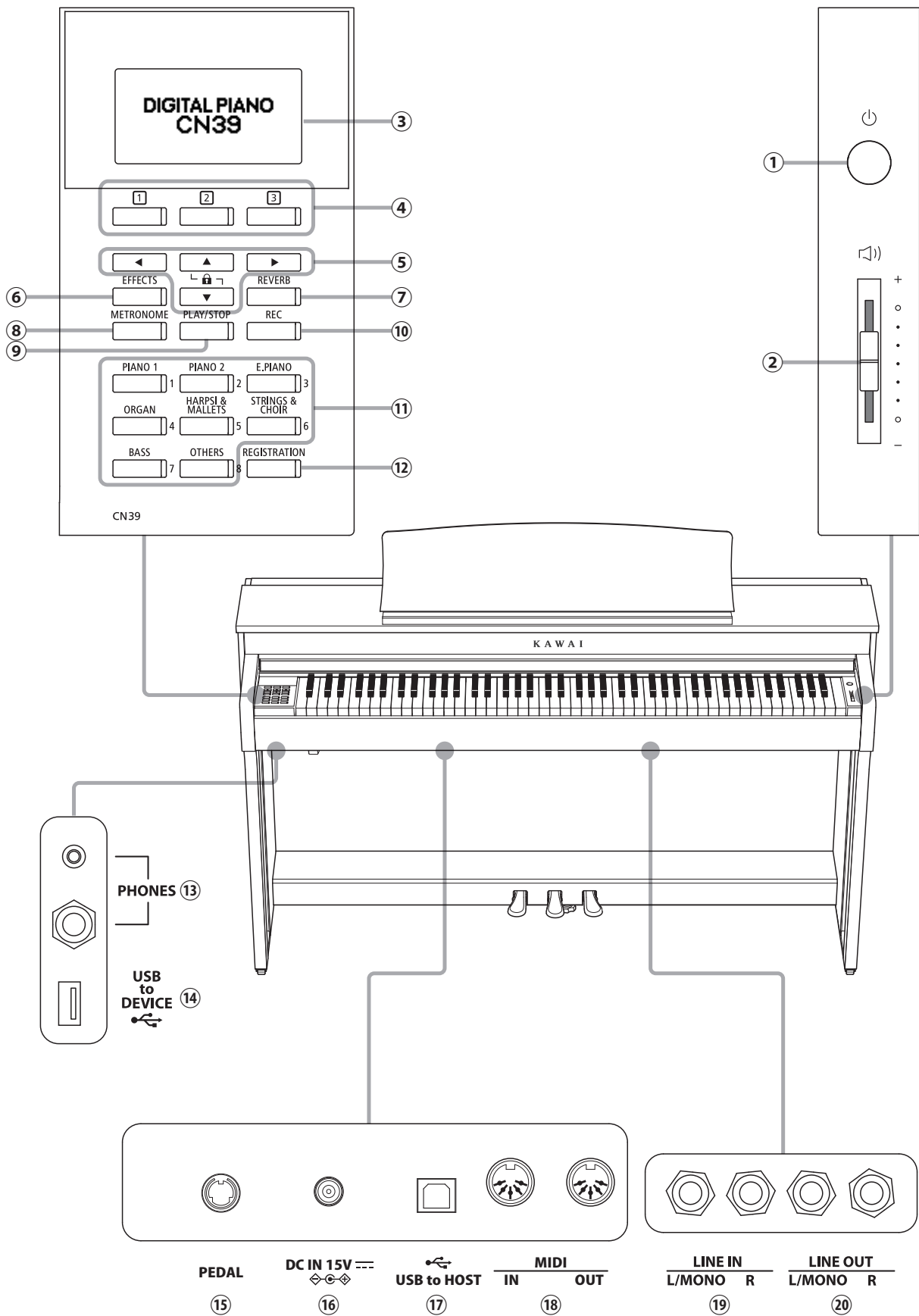

① Bouton POWER

Ce bouton sert à mettre en marche ou arrêter l'instrument. Mettez l'instrument hors tension quand vous avez terminé de jouer.

* Le piano numérique CN39 offre un mode Économie d'énergie qui arrête l'instrument automatiquement au bout d'une période d'inactivité précise. Pour plus de détails, reportez-vous au paramètre Auto Power Off (Arrêt automatique) à la page 82.

② Curseur MASTER VOLUME

Le curseur permet de contrôler le niveau de volume des enceintes de l'instrument ou lors de l'écoute au casque lorsqu'il est branché.

* Le curseur MASTER VOLUME affecte également le niveau de volume des connecteurs LINE OUT.

③ Affichage LCD

L'affichage LCD fournit des informations utiles, par exemple le son actuellement sélectionné, les valeurs de paramètres et le statut des autres fonctions actives. Un exemple de l'écran de lecture principal est présenté ci-dessous.

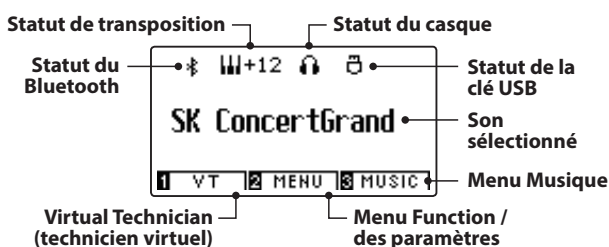

* Une pellicule de protection en plastique est apposée sur l'affichage lors de la production. Enlevez cette pellicule avant de jouer de l'instrument.

④ Boutons fonction ① ② ③

Ces boutons servent à sélectionner une des trois fonctions/options indiquées au bas de l'affichage LCD.

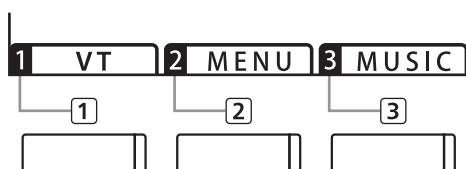

⑤ Boutons fléchés

Ces boutons servent à naviguer dans les divers menus et écrans, à régler des valeurs et à répondre à des invites d'écran.

⑥ Bouton EFFECTS

Ce bouton permet d'activer/désactiver les effets pour le son sélectionné, de sélectionner les différents types d'effet et de régler les valeurs de paramètres associées.

⑦ Bouton REVERB

Ce bouton permet d'activer/désactiver la réverbération pour le son sélectionné, de sélectionner les différents types de réverbération et de régler les valeurs de paramètre associées.

⑧ Bouton METRONOME

Ce bouton permet d'activer/désactiver la fonction métronome, et aussi d'ajuster les paramètres de tempo, de mesure/rythme et de volume.

⑨ Bouton PLAY/STOP

Ce bouton sert à démarrer/arrêter la lecture des morceaux de démonstration, des morceaux de musique pour piano et des exercices de leçon et doigté, et à démarrer/arrêter l'enregistrement et la lecture des morceaux d'enregistreur et des fichiers audio MP3/WAV.

⑩ Bouton REC

Ce bouton sert à enregistrer des performances en mémoire interne ou sur une clé USB sous forme de fichiers audio MP3/WAV.

⑪ Boutons SOUND

Ces boutons permettent de sélectionner les sons entendus quand vous jouez sur le clavier du piano numérique CN39. Plusieurs sons sont affectés à chaque bouton de catégorie. Pour les sélectionner, appuyez à plusieurs reprises sur le même bouton.

Ces boutons servent aussi à sélectionner des mémoires de registration.

⑫ Bouton REGISTRATION

Ce bouton sert à stocker et rappeler une des 16 mémoires de registration différentes. Chaque registration permet de stocker des réglages de son, réverbération et effets, ainsi que diverses autres options de panneau.

⑬ Prises PHONES

Ces prises servent à connecter un casque stéréo au piano numérique CN39. Des prises 1/4 pouce et 1/8 pouce sont fournies pour votre confort. Elles peuvent être raccordées simultanément, permettant ainsi de connecter deux casques en même temps.

⑭ Port USB to DEVICE

Ce port sert à connecter une clé USB (au format FAT ou FAT32) à l'instrument afin de charger/sauvegarder des données de morceau enregistré, des mémoires de registration, des fichiers MP3/WAV/SMF, etc.

⑮ Connecteur PEDAL

Ce connecteur permet de raccorder le pédalier au piano.

⑯ Connecteur DC IN 15V

Ce connecteur permet de raccorder l'adaptateur secteur au piano.

⑰ Port USB to HOST

Ce port sert à connecter le piano numérique CN39 à un ordinateur à l'aide d'un câble USB de type « B à A » afin d'envoyer et recevoir des données MIDI.

⑱ Prises MIDI IN/OUT

Ces prises servent à connecter le piano numérique CN39 à des appareils MIDI externes, par exemple un autre instrument de musique ou un ordinateur, pour envoyer et recevoir des données MIDI.

* Pour plus de détails sur les connecteurs et prises de l'instrument, reportez-vous à « Connexion à d'autres appareils », page 135.

⑲ Prises LINE IN

Ces prises servent à connecter la sortie stéréo (prise téléphone droite/gauche 1/4 pouce) d'appareils audio, d'ordinateurs ou d'autres instruments électroniques à l'amplificateur et aux haut-parleurs du piano numérique CN39.

⑳ Prises LINE OUT

Ces prises servent à connecter la sortie stéréo (fiche casque 1/4 de pouce, Gauche/Droite) du piano numérique CN39 à des amplificateurs externes, consoles de mixage, appareils d'enregistrement et équipement similaire.

Installation du piano

1 Alimentation

1. Connexion de l'adaptateur secteur à l'instrument

Connectez l'adaptateur secteur (C.A.) à la prise DC IN sur la face cachée de l'instrument, comme indiqué ci-dessous.

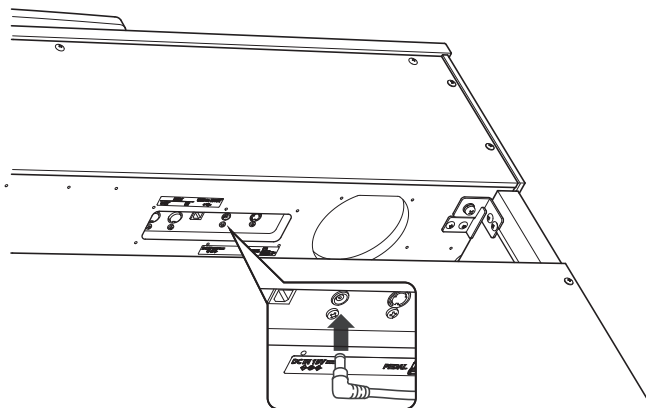

2. Connexion de l'adaptateur secteur à une prise C.A.

Connectez l'adaptateur secteur à une prise C.A.

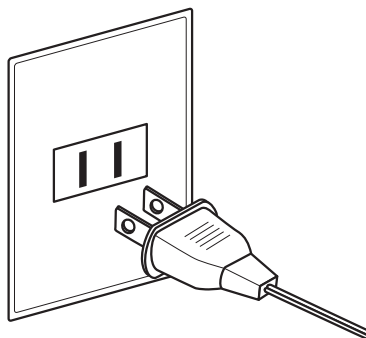

3. Mise sous tension

Appuyez sur le bouton [POWER] qui se trouve à droite, sur la face avant de l'instrument.

L'instrument s'allumera et «SK Concert Grand» s'affiche à l'écran, indiquant que le son SK Concert Grand est sélectionné, et l'instrument est alors prêt à l'emploi.

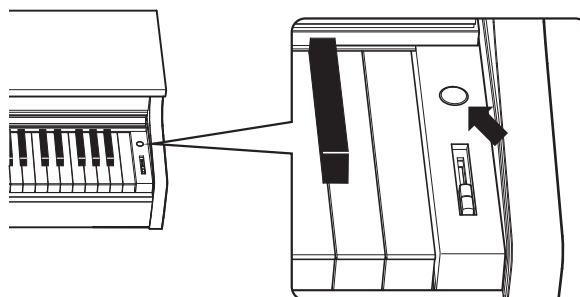

* Le piano numérique CN39 dispose de fonctions d'économie d'énergie qui peuvent mettre l'écran et l'instrument hors tension automatiquement après une période d'inactivité spécifiée. Pour plus d'informations, reportez-vous aux réglages « Auto Display Off » et « Auto Power Off » aux pages 81 et 82.

2 Couvre-clavier et pupitre

■ Ouverture du couvre-clavier

Soulevez doucement le couvre-clavier des deux mains, puis repoussez-le lentement dans le corps de l'instrument.

Pour fermer le couvre-clavier, tirez lentement la poignée des deux mains, puis baissez doucement le couvre-clavier.

* Veuillez fermer le couvercle lentement afin d'éviter toute blessure.

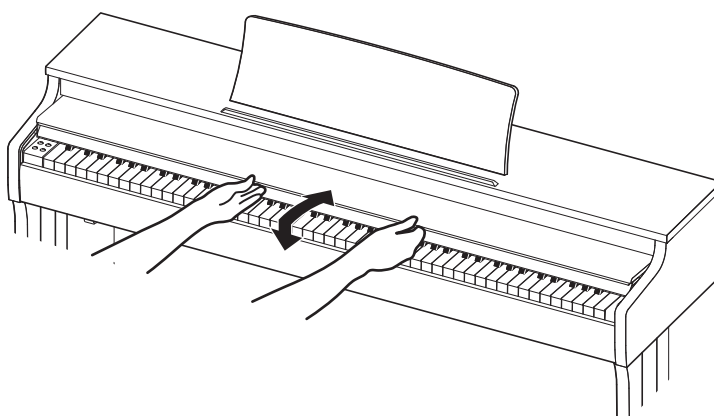

■ Réglage du pupitre

Levez le pupitre, puis abaissez l'appui en métal (à l'arrière) dans le support encastré pour régler le pupitre à l'angle souhaité.

* Le pupitre peut être réglé sur trois angles différents.

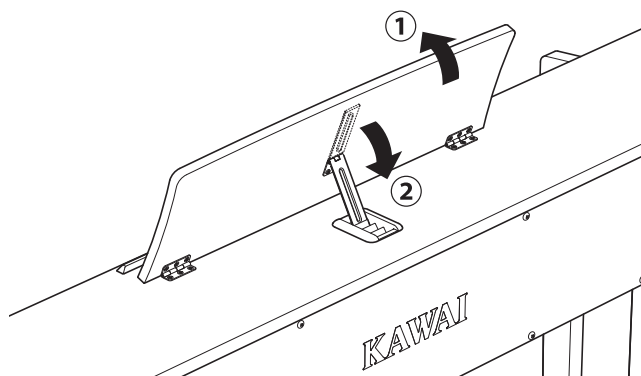
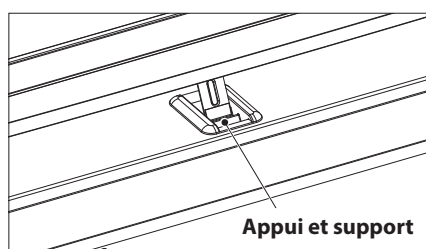

Pour baisser le pupitre, soulevez doucement l'appui du support encastré, puis baissez le pupitre.

* Veuillez baisser lentement le pupitre afin d'éviter toute blessure.

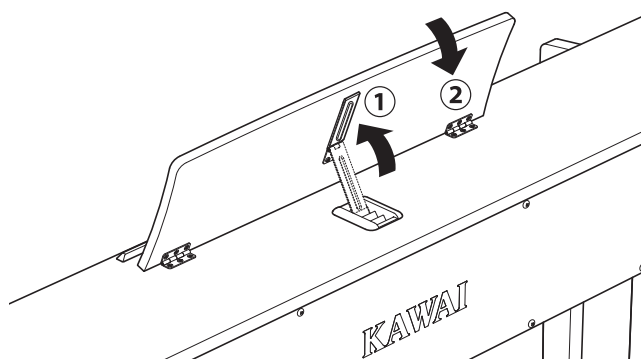

3 Volume et casque

■ Réglage du volume

Le curseur [MASTER VOLUME] contrôle le volume des haut-parleurs de l'instrument ou du casque (le cas échéant).

Déplacez ce curseur vers le haut pour augmenter le volume de l'instrument et vers le bas pour le réduire.

Utilisez ce curseur pour régler le volume à un niveau d'écoute confortable - le milieu est un bon point de départ.

* Le curseur MASTER VOLUME affecte également le niveau de volume des connecteurs LINE OUT.

* Le volume maximum des haut-parleurs peut être réduit à l'aide du paramètre Speaker Volume. Reportez-vous à la page 74 pour plus de détails.

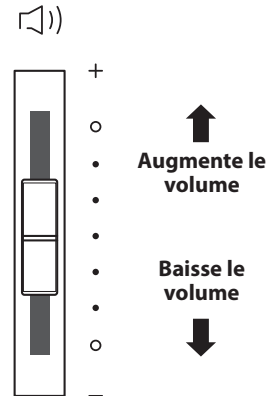

■ Utilisation de casque

Utilisez les prises qui se trouvent à gauche, sous le clavier, pour connecter des casques stéréo au piano numérique CN39. Des prises 1/4 pouce et 1/8 pouce sont fournies pour votre confort.

Deux casques peuvent être connectés et utilisés en même temps.

Aucun son n'est émis par les haut-parleurs quand des casques sont branchés. De plus, l'icône de casque apparaît en haut de l'écran.

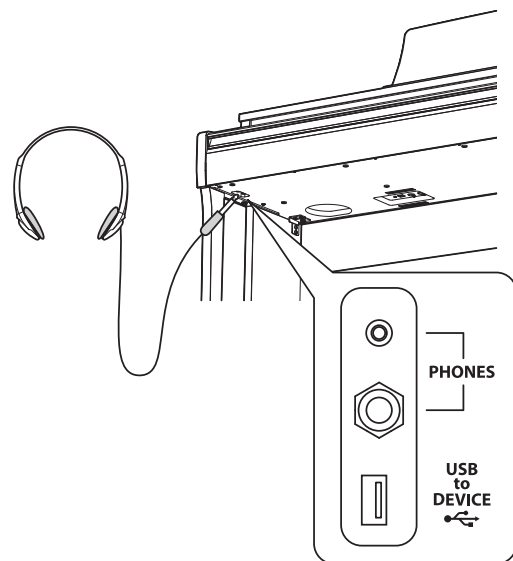
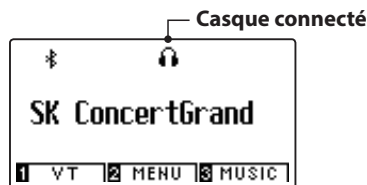

■ Fixation du crochet pour casque (facultatif)

Un crochet pour casque est livré avec le piano numérique CN39. Vous pouvez y accrocher un casque, en attendant de l'utiliser.

Si vous le désirez, fixez le crochet pour casque sous le clavier, comme dans l'illustration en face.

* Pour plus de détails, reportez-vous à « Instructions de montage » à la page 131.

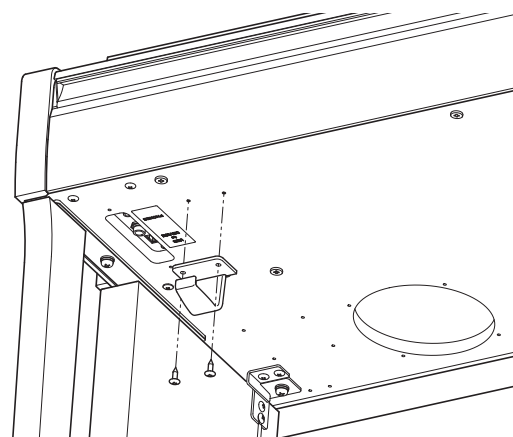

4 Pédales

Comme un piano à queue, le piano numérique CN39 a trois pédales : sustain, sostenuto et douce.

■ Pédale de sustain (pédale de droite)

Enfoncée, cette pédale prolonge le son quand les mains ne sont plus en contact avec le clavier, ce qui enrichit considérablement le son du piano, tout en aidant aux transitions lisses des passages legato.

La pédale de sustain est capable de répondre à la mi-pédale.

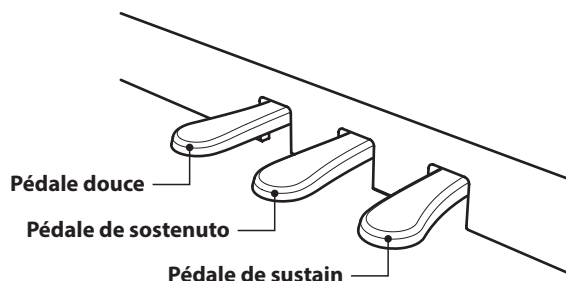

■ Pédale douce (pédale de gauche)

Appuyez sur cette pédale pour adoucir le son en réduisant son volume.

Quand le son Jazz Organ est sélectionné, la pédale douce sert aussi à faire passer cette simulation de Lent à Rapide et vice-versa.

■ Pédale de sostenuto (pédale du milieu)

Le fait d'appuyer sur cette pédale après avoir joué au clavier et avant de relâcher les touches permet de tenir uniquement le son des notes qui viennent d'être jouées. Le fait d'appuyer sur une touche du clavier après avoir appuyé sur la pédale de sostenuto ne permet pas de tenir le son des notes.

■ Boulon de réglage vertical de pédalier

Un boulon de réglage vertical de pédalier est fixé à la base du pédalier pour stabiliser ce dernier lorsque vous appuyez sur les pédales.

Tournez le boulon dans le sens contraire des aiguilles d'une montre jusqu'à ce qu'il touche le sol et soutienne fermement les pédales. Si le boulon de réglage vertical de pédalier n'est pas en contact avec le sol, le pédalier peut être endommagé.

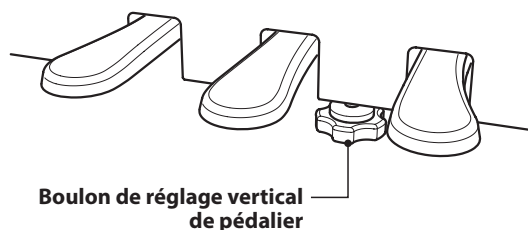

Lorsque vous déplacez l'instrument, ajustez ou enlevez toujours le boulon de réglage vertical de pédalier, puis réajustez-le lorsque l'instrument est dans sa nouvelle position.

■ Entretien des pédales

Quand la surface des pédales est sale, nettoyez-les avec une éponge vaisselle sèche. Ne tentez pas de nettoyer les pédales avec des solvants antioxydants, des abrasifs ou des limes.

■ Système de pédales « Grand Feel »

Le piano numérique CN39 est caractérisé par un système de pédales « Grand Feel », qui duplique le lestage de pédale de sustain ainsi que des pédales douce et de sostenuto d'un piano à queue de concert Shigeru Kawai SK-EX.

Sélection de sons

Le piano numérique CN39 offre une vaste sélection de sons réalistes d'instrument convenant à différents styles musicaux. Les sons sont groupés en huit catégories, plusieurs sons étant affectés à chaque bouton de catégorie. Pour une liste complète des sons d'instrument disponibles, reportez-vous à la page 9 du manuel de réglages MIDI.

Par défaut, le son SK Concert Grand est sélectionné automatiquement lors de la mise en marche de l'instrument.

■ Sélection d'un son

Appuyez sur le bouton SOUND désiré.

Le voyant LED du bouton s'allume pour indiquer la sélection de cette catégorie, et le nom du son s'affiche.

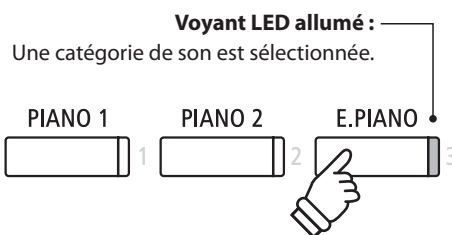
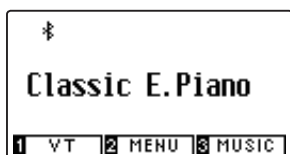

Exemple : Pour sélectionner la catégorie E.PIANO, appuyez sur le bouton E.PIANO.

■ Changement de son

Plusieurs sons sont affectés à chaque bouton de catégorie.

Appuyez à plusieurs reprises sur le bouton de catégorie sélectionné pour parcourir les différentes variations de son.

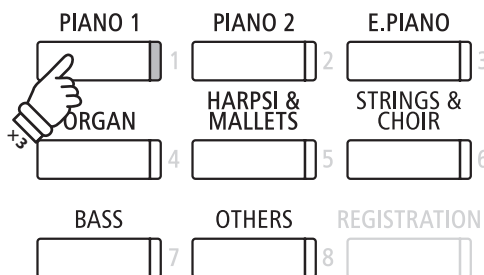
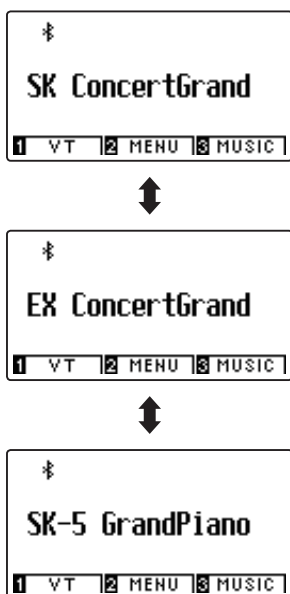

Exemple : Pour sélectionner le son « SK-5 Grand Piano », appuyez trois fois sur le bouton PIANO 1.

Les boutons ◀ ou ▶ permettent aussi de sélectionner des sons et parcourir les différentes variations de son.

* En sélectionnant des sons assignés à un bouton de catégorie OTHERS, appuyer et maintenir le bouton ◀ puis appuyer sur le bouton ▶ (et vice versa), peut servir à faire défiler plus rapidement les diverses sous-catégories.



Dual Mode (Mode Double)

La fonction Dual Mode permet de superposer deux sons pour créer un son plus complexe. Par exemple, une combinaison de piano et de cordes, ou d'orgue d'église et de chœur, etc.

1. Accès à Dual Mode

Appuyez sur un bouton SOUND et maintenez-le enfoncé pour sélectionner le son principal, puis appuyez sur un autre bouton SOUND pour sélectionner le son superposé.

Les voyants LED des deux boutons SOUND s'allument pour indiquer l'emploi de Dual Mode, et les noms de son respectifs s'affichent.

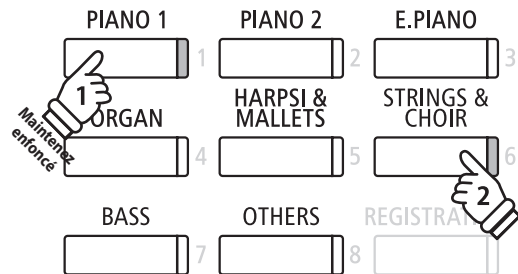
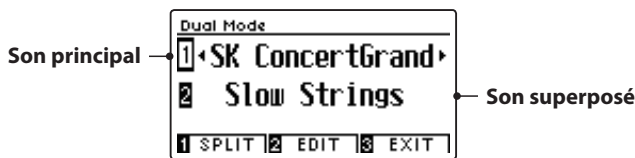

2a. Changement de sons (principal/superposé) : Méthode 1

Pour sélectionner une variation différente pour le son superposé :

Appuyez sur le bouton SOUND du son principal et maintenez-le enfoncé, puis appuyez plusieurs fois sur le bouton SOUND du son superposé pour parcourir les différentes variations du son.

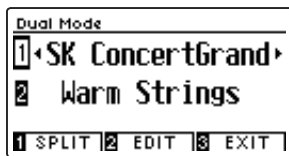

Pour sélectionner une variation différente du son principal :

Appuyez sur le bouton SOUND du son superposé et maintenez-le enfoncé, puis appuyez plusieurs fois sur le bouton SOUND du son principal pour parcourir les différentes variations du son.

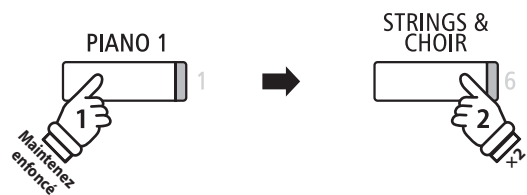

Exemple : Pour changer le son superposé de « Slow Strings » à « Warm Strings », appuyez sur le bouton PIANO 1 et maintenez-le enfoncé, puis appuyez deux fois sur le bouton STRINGS.

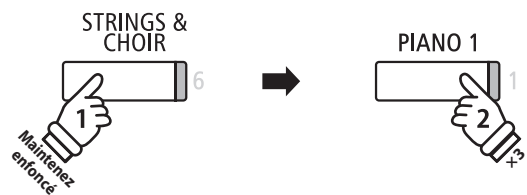

Exemple : Pour changer le son principal « SK Concert Grand » à « Mellow Grand », appuyez sur le bouton STRINGS et maintenez-le enfoncé, puis appuyez trois fois sur le bouton PIANO 1.

2b. Changement de sons (principal/superposé) : Méthode 2

Vous pouvez aussi changer de son (principal/superposé) sans appuyer sur les boutons et les maintenir enfoncés.

Appuyez sur les boutons ▼ ou ▲ pour déplacer le curseur de sélection sur le son principal ou le son superposé.

Appuyez sur les boutons ◀ ou ▶ pour parcourir les différentes variations de son.

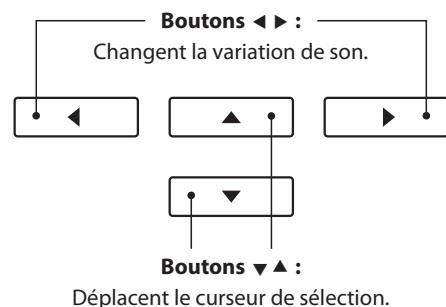

Paramètres Dual Mode

Le menu de paramètres Dual Mode permet d'ajuster les caractéristiques du son combiné.

■ Paramètres Dual Mode

Paramètre Dual Mode	Description	Valeur par défaut
Balance	Ajuste l'équilibre du volume entre les sons (principal/superposé).	9 - 9
Layer Octave Shift	Élève/abaisse le ton du son superposé par intervalles d'un octave.	0
Dynamics	Ajuste la sensibilité dynamique du son superposé par rapport au son principal.	10

■ Accès au menu des paramètres Dual Mode

Quand l'écran Dual Mode est affiché :

Appuyez sur le bouton de fonction ② (EDIT).

Le menu des paramètres Dual Mode s'affiche.

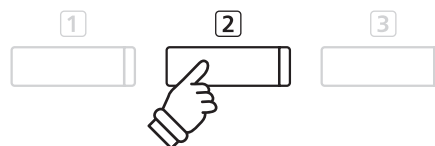
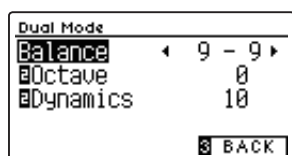

* Des préférences de réglage de Dual Mode peuvent être enregistrées dans la mémoire de registration pour une utilisation ultérieure, ou dans la mémoire de Startup Setting pour une sélection par défaut lors de l'allumage de l'instrument. Cf pages 35 et 79 pour plus d'information.

■ Réglage des valeurs de paramètres Dual Mode

Après l'accès au menu des paramètres Dual Mode :

Appuyez sur les boutons ▼ ou ▲ pour déplacer le curseur de sélection sur la valeur désirée.

Appuyez sur les boutons ◀ ou ▶ pour régler la valeur du paramètre sélectionné.

* Pour rétablir la valeur par défaut du paramètre actuel, appuyez sur les boutons ◀ et ▶ simultanément.

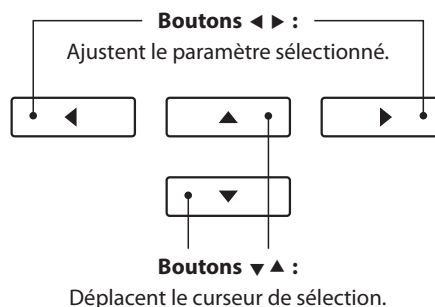

■ Utilisation cyclique des modes Dual, Split et Four Hands

Lorsque le Dual Mode est sélectionné, appuyez sur le bouton de fonction ① pour commuter entre les modes Split, Four Hands et Dual.

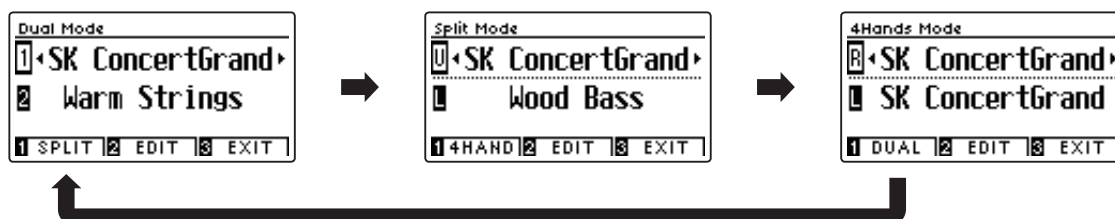

■ Sortie des modes Dual, Split et Four Hands

Appuyez sur le bouton de fonction ③ (EXIT) pour quitter les modes Dual, Split et Four Hands.

Split Mode (Mode Division)

La fonction Split Mode divise le clavier en deux sections, ce qui permet de jouer chaque section avec un son différent. Par exemple, un son de basse dans la section inférieure, et un son de piano dans la section supérieure.

1. Accès à Split Mode

Après l'accès au mode Dual (page 20):

Appuyez sur le bouton de fonction **[1]** (SPLIT).

L'écran Split Mode s'affiche.

* Le point de division par défaut est réglé entre B3 (Si 3) et C4 (Do 4).

Les noms de son des sections supérieure et inférieure s'affichent. Le voyant LED du bouton de son de la section supérieure s'allume et le voyant LED du bouton de son de la section inférieure commence à clignoter.



* Par défaut, la section inférieure est réglée au son « Wood Bass ».

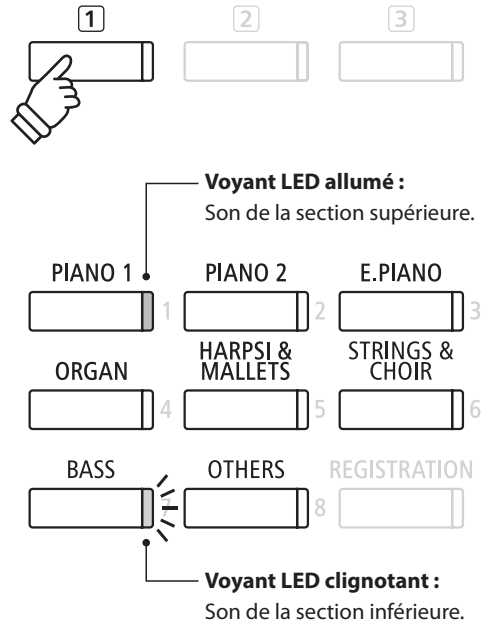

2a. Changement des sons de section supérieure/inférieure : Méthode 1

Pour sélectionner un son différent pour la section supérieure :

Appuyez sur le bouton SOUND désiré.

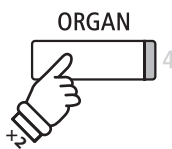

Exemple : Pour sélectionner le son « Blues Organ » pour la section supérieure, appuyez deux fois sur le bouton ORGAN.

* Les combinaisons préférées des sons de sections supérieure/inférieure en Split Mode peuvent être stockées dans une mémoire de registration pour rappel ultérieur. Reportez-vous à la page 35 pour plus de détails.

Pour sélectionner un son différent pour la section inférieure :

Appuyez sur le bouton de fonction **[1]** (4HAND) et maintenez-le enfoncé, puis appuyez sur le bouton SOUND désiré.

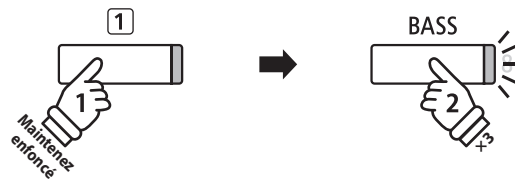

Exemple : Pour sélectionner le son « W. Bass & Ride » pour la section inférieure, appuyez sur le bouton de fonction **[1]** et maintenez-le enfoncé, puis appuyez trois fois sur le bouton BASS.

2b. Changement des sons de section supérieure/inférieure : Méthode 2

Vous pouvez aussi changer le son de section (supérieure/inférieure) sans appuyer sur les boutons et les maintenir enfoncés.

Appuyez sur les boutons **▼** ou **▲** pour déplacer le curseur de sélection sur le son de la section droite ou de la section gauche.

Appuyez sur les boutons **◀** ou **▶** pour parcourir les différentes variations de son.

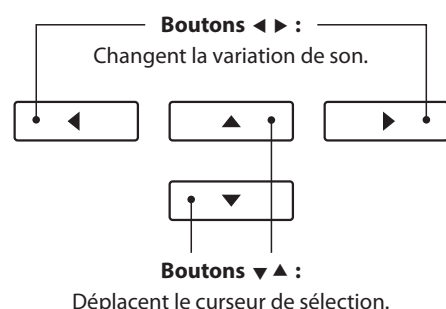

3. Changement de point de division

Appuyez sur le bouton de fonction **1** (4HAND) et maintenez-le enfoncé, puis appuyez sur la touche de division désirée au clavier.

Le nom de la touche actionnée s'affiche brièvement et devient le nouveau point de division.

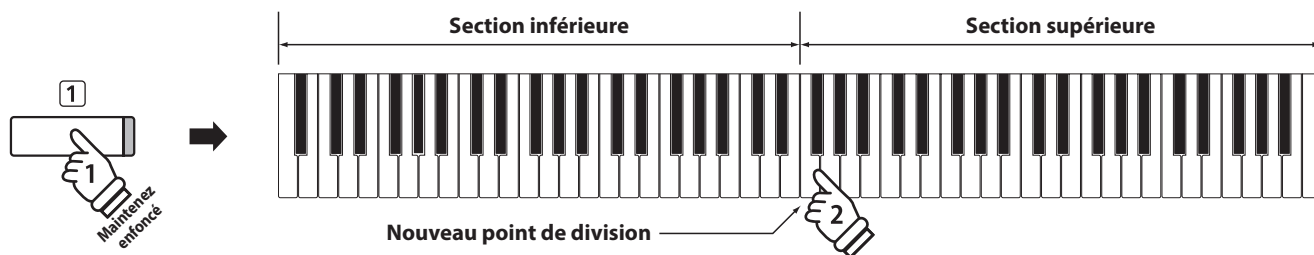
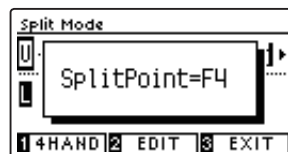

Paramètres Split Mode

Le menu de paramètres Split Mode permet d'ajuster les caractéristiques du son et de l'exploitation en Split Mode.

■ Paramètres Split Mode

Paramètre Split Mode	Description	Valeur par défaut
Balance	Règle l'équilibre du volume entre les sections (supérieure/inférieure).	9 - 9
Lower Octave Shift	Élève/abaisse le ton de la section inférieure par intervalles d'un octave.	0
Lower Pedal	Active/désactive la pédale de sustain pour le son de la section inférieure.	Off
Split Point	Indique la touche qui divise le clavier en deux sections, droite et gauche.	C4

■ Accès au menu des paramètres Split Mode

Quand l'écran Split Mode est affiché :

Appuyez sur le bouton de fonction **2** (EDIT).

Le menu de paramètres Split Mode s'affiche.

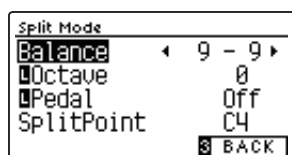
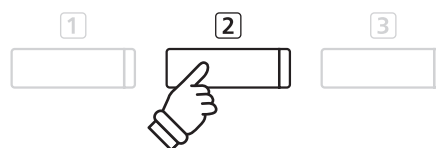

* Des préférences de réglage de Split Mode peuvent être enregistrées dans la mémoire registration pour une utilisation ultérieure, ou dans la mémoire de Startup Setting pour une sélection par défaut lors de l'allumage de l'instrument. Cf pages 35 et 79 pour plus d'information.

■ Réglage des valeurs de paramètres Split Mode

Après l'accès au menu des paramètres Split Mode :

Appuyez sur les boutons **▼** ou **▲** pour déplacer le curseur de sélection sur la valeur désirée.

Appuyez sur les boutons **◀** ou **▶** pour régler la valeur du paramètre sélectionné.

* Pour rétablir la valeur par défaut du paramètre actuel, appuyez sur les boutons **◀** et **▶** simultanément.

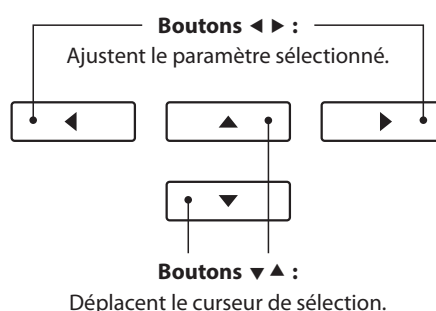

Four Hands Mode (Mode Quatre Mains)

La fonction Four Hands Mode divise le clavier en deux sections de manière similaire à celle de la fonction Split Mode. Toutefois, avec Four Hands Mode activé, l'octave/ton de chaque section est ajusté automatiquement de manière à créer deux instruments de 44 touches distincts avec la même plage de jeu. De plus, la pédale de sustain (droite) et la pédale douce (gauche) servent de pédales de sustain distinctes pour les sections supérieure et inférieure respectives, ce qui permet de jouer des duos pour piano avec un seul instrument.

1. Accès à Four Hands Mode

Après l'accès au mode Dual (page 20):

Appuyez une fois sur le bouton de fonction 1 (SPLIT) pour accéder au Split Mode, puis appuyez une nouvelle fois sur le bouton de fonction 1 (4HAND) pour sélectionner Four Hands Mode.

* Le point de division par défaut de Four Hands Mode est fixé entre les touches E4 et F4.

L'écran Four Hands Mode et les noms de son des sections droite/gauche s'affichent.

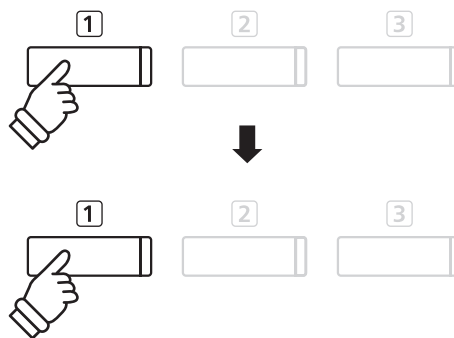
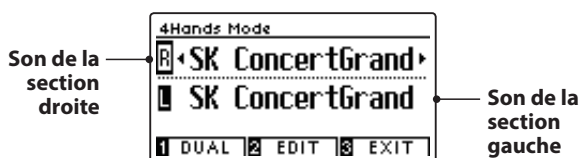

* Par défaut, les sections droite et gauche sont réglées au son « SK Concert Grand ».

2a. Changement des sons de section droite/gauche : Méthode 1

Pour sélectionner un son différent pour la section droite :

Appuyez sur le bouton SOUND désiré.



Exemple : Pour sélectionner le son « Classic E.Piano » pour la section droite, appuyez sur le bouton E.PIANO.

* Les combinaisons préférées des sons de sections droite/gauche en Four Hands Mode peuvent être stockées dans une mémoire de registration pour rappel ultérieur. Reportez-vous à la page 35 pour plus de détails.

Pour sélectionner un son différent pour la section gauche :

Appuyez sur le bouton de fonction 1 (DUAL) et maintenez-le enfoncé, puis appuyez sur le bouton SOUND désiré.

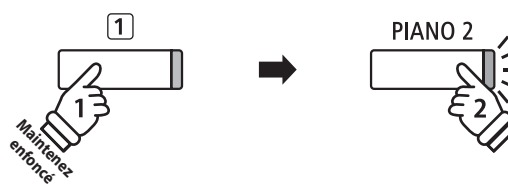

Exemple : Pour sélectionner le son « Upright Piano » pour la section gauche, appuyez sur le bouton de fonction 1 et maintenez-le enfoncé, puis appuyez sur le bouton PIANO 2.

2b. Changement des sons de section droite/gauche : Méthode 2

Vous pouvez aussi changer le son de section (droite/gauche) sans appuyer sur les boutons et les maintenir enfoncés.

Appuyez sur les boutons ▼ ou ▲ pour déplacer le curseur de sélection sur le son de la section droite ou de la section gauche.

Appuyez sur les boutons ◀ ou ▶ pour parcourir les différentes variations de son.

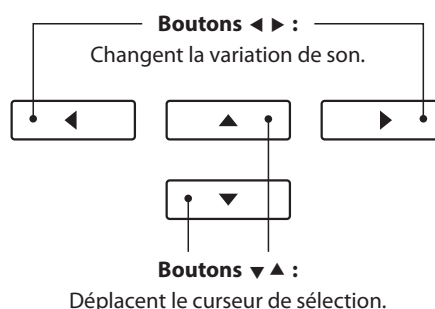

3. Changement de point de division en mode Four Hande

Appuyez sur le bouton de fonction 1 (DUAL) et maintenez-le enfoncé, puis appuyez sur la touche de division désirée au clavier.

Le nom de la touche actionnée s'affiche brièvement et devient le nouveau point de division.

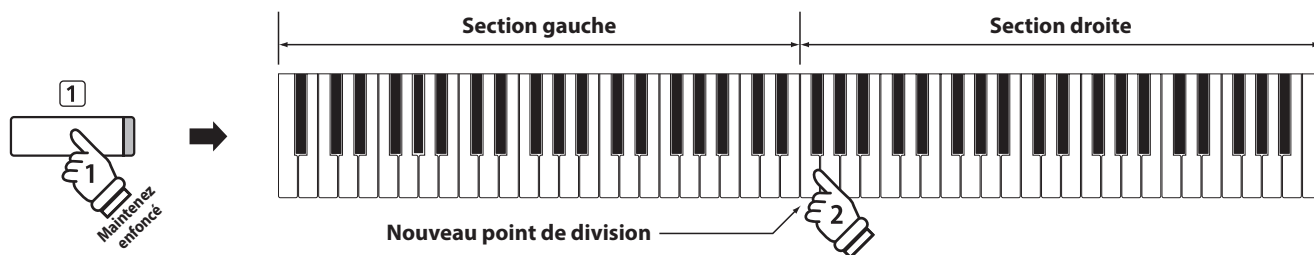
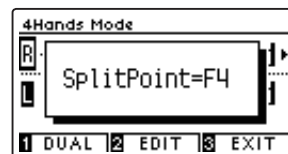

Paramètres Four Hands Mode

Le menu de paramètres Four Hands Mode permet d'ajuster les caractéristiques du son Four Hands Mode.

■ Paramètres Four Hands Mode

Paramètre Four Hands Mode	Description	Valeur par défaut
Balance	Règle l'équilibre du volume entre les sections (droite/gauche).	9 - 9
Right Octave Shift	Élève/abaisse le ton de la section droite par intervalles d'un octave.	- 2
Left Octave Shift	Élève/abaisse le ton de la section gauche par intervalles d'un octave.	+ 2
Split Point	Indique la touche qui divise le clavier en deux sections, droite et gauche.	F4

■ Accès au menu des paramètres Four Hands Mode

Quand l'écran Four Hands Mode est affiché :

Appuyez sur le bouton de fonction 2 (EDIT).

Le menu de paramètres Four Hands Mode s'affiche.

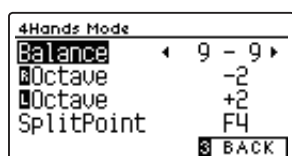
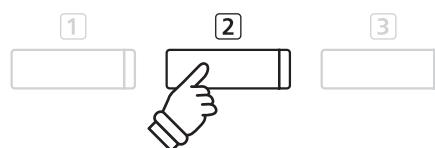

* Les changements de réglages Four Hands Mode n'affectent pas ceux de Split Mode, et vice-versa.

* Des préférences de réglage de Four Hands Mode peuvent être enregistrées dans la mémoire de registration pour une utilisation ultérieure, ou dans la mémoire de Startup Setting pour une sélection par défaut lors de l'allumage de l'instrument. Cf pages 35 et 79 pour plus d'information.

■ Réglage des valeurs de paramètres Four Hands Mode

Après l'accès au menu des paramètres Four Hands Mode :

Appuyez sur les boutons ▼ ou ▲ pour déplacer le curseur de sélection sur la valeur désirée.

Appuyez sur les boutons ◀ ou ▶ pour régler la valeur du paramètre sélectionné.

* Pour rétablir la valeur par défaut du paramètre actuel, appuyez sur les boutons ◀ et ▶ simultanément.

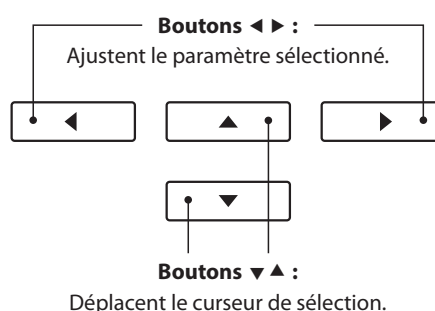

Réverbération

Reverb ajoute de la réverbération au son, en simulant l'environnement acoustique d'une salle de récital, d'une scène ou d'une salle de concert. Certains types de son, par exemple celui d'un piano acoustique, activent automatiquement la réverbération afin d'améliorer le réalisme acoustique. Le piano numérique CN39 propose six types différents de réverbération.

Types de réverbération

Type de réverbération	Description
Room	Simule l'ambiance d'une petite salle de répétition.
Lounge	Simule l'ambiance d'un salon de piano
Small Hall	Simule l'ambiance d'une petite salle.
Concert Hall	Simule l'ambiance d'une salle de concert ou d'un théâtre.
Live Hall	Simule l'ambiance d'un auditorium ou d'une scène de concert.
Cathedral	Simule l'ambiance d'une grande cathédrale.

1. Activation/désactivation de réverbération

Appuyez sur le bouton REVERB pour activer/désactiver la réverbération.

Le voyant LED du bouton REVERB s'allume pour indiquer que la fonction réverbération est activée, et le statut actuel s'affiche brièvement à l'écran.

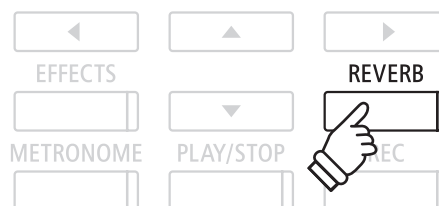

Paramètres Reverb

Le menu de paramètres Reverb permet d'ajuster le type et les caractéristiques de réverbération.

Paramètres Reverb

Paramètre de réverbération	Description	Plage
Type	Change le type d'environnement.	-
Depth	Ajuste la profondeur de l'environnement (c'est-à-dire, la mesure de réverbération à appliquer).	1~10
Temps	Ajuste la longueur/vitesse de déclin de la réverbération.	1~10

■ Accès au menu des paramètres Reverb

Appuyez sur le bouton REVERB et maintenez-le enfoncé.

Le menu des paramètres Reverb s'affiche.

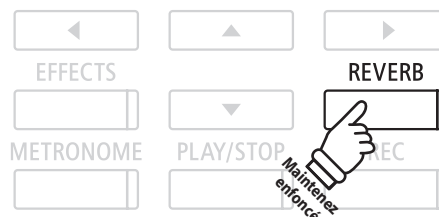
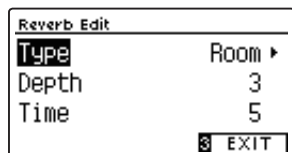

■ Réglage des valeurs de paramètres Reverb

Après l'accès au menu des paramètres Reverb :

Appuyez sur les boutons ▼ ou ▲ pour déplacer le curseur de sélection sur la valeur désirée.

Appuyez sur les boutons ◀ ou ▶ pour régler la valeur du paramètre sélectionné.

* Pour rétablir la valeur par défaut du paramètre actuel, appuyez sur les boutons ◀ et ▶ simultanément.

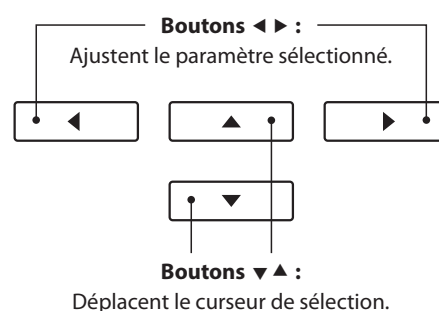

■ Sortie du menu des paramètres Reverb

Appuyez sur le bouton de fonction (EXIT) pour quitter le menu des paramètres Reverb.

* Les réglages de réverbération sont indépendants pour chaque variation de son.

* Tout changement de type, réglage ou statut activé/désactivé de réverbération reste effectif jusqu'à la mise hors tension.

* Des préférences de réglage de réverbération peuvent être enregistrées dans la mémoire de la dernière utilisation pour une utilisation ultérieure, ou dans la mémoire de Startup Setting pour une sélection par défaut lors de l'allumage de l'instrument. Cf pages 35 et 79 pour plus d'information.



En plus de la réverbération, divers autres effets peuvent être appliqués au son sélectionné pour modifier l'aspect tonal et la sensibilité de l'instrument. Comme avec la réverbération, certains types de son activent automatiquement certains effets afin d'améliorer la qualité tonale. Le piano numérique CN39 offre 19 types d'effets différents, avec 2 combinaisons d'effets et 3 effets amplifiés supplémentaires.

Types d'effet

Type d'effet	Description
Mono Delay	Ajoute un effet d'écho au son, aux deux haut-parleurs en même temps.
Ping Delay	Ajoute un effet d'écho « ping pong » au son, donnant l'impression d'un son qui rebondit de gauche à droite.
Triple Delay	Similaire en principe à Ping Delay, mais avec un écho central supplémentaire.
Chorus	Superpose une version légèrement désaccordée du son au son original pour l'enrichir.
Classic Chorus	Similaire en principe à Chorus, mais destiné aux sons de piano électrique « vintage ».
Ensemble	Ajoute un effet de chœur en trois phases au son, en ajoutant un effet de richesse sonore.
Tremolo	Fait varier continuellement le volume à vitesse constante, en ajoutant un effet de type vibrato au son.
Classic Tremolo	Similaire en principe à Tremolo, mais destiné aux sons de piano électrique « vintage ».
Vibrato Tremolo	Similaire en principe à Tremolo, mais avec un effet supplémentaire de type vibrato.
Auto Pan	Fait passer en alternance la sortie sonore de gauche à droite dans le champ stéréophonique en utilisant une courbe sinusoïdale.
Classic Auto Pan	Similaire en principe à Auto Pan, mais destiné aux sons de piano électrique « vintage ».
Phaser	Applique un changement de phase cyclique au son, en donnant l'impression que celui-ci se déplace.
Classic Phaser	Similaire en principe à Phaser, mais destiné aux sons de piano électrique « vintage ».
Rotary (1~6)	Simule le son d'un haut-parleur rotatif fréquemment utilisé avec des orgues électroniques « vintage ». Il existe trois niveaux différents de distorsion (overdrive), avec et sans effet Chorus. * La pédale douce permet d'alterner la vitesse de la simulation de haut-parleur rotatif du mode d'effet « Lent » au mode d'effet « Rapide ».
Combination Effects	Différentes combinaisons des effets ci-dessus, appliqués simultanément. * Types d'effet combinés : Phaser+Chorus, Phaser+AutoPan
Amplified Effects	Une sélection des effets ci-dessus, avec application d'un effet de haut-parleur de piano électrique « vintage ». * Types d'effets amplifiés : Tremolo+Amp, Auto Pan+Amp, Phaser+Amp

1. Activation/désactivation des effets

Appuyez sur le bouton EFFECTS pour activer/désactiver les effets.

Le voyant LED du bouton EFFECTS s'allume pour indiquer que les effets sont activés, et le statut actuel s'affiche brièvement à l'écran LCD.

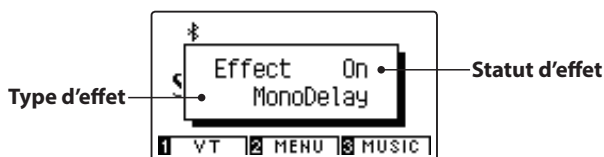

* Si un son de batterie est sélectionné, l'écran Effects Edit ne s'affiche pas.

Paramètres Effects

Type d'effet	Paramètre Effect	Description
Mono Delay / Ping Delay / Triple Delay	Dry / Wet	Ajuste l'intensité du retard.
	Temps	Ajuste l'intervalle entre chaque retard.
Chorus / Ensemble	Dry / Wet	Ajuste l'intensité du chœur.
	Speed	Ajuste la vitesse du chœur.

■ Paramètres Effects (suite)

Type d'effet	Paramètre Effect	Description
Classic Chorus	Mono / Stereo	Alterne un effet Mono ou Stereo.
	Speed	Ajuste la vitesse du chœur.
Tremolo / Classic Tremolo / Vibrato Tremolo	Dry / Wet	Ajuste l'intensité du trémolo.
	Speed	Ajuste la vitesse du trémolo.
Auto Pan / Classic Auto Pan	Dry / Wet	Ajuste l'intensité du panoramique.
	Speed	Ajuste la vitesse du panoramique.
Phaser / Classic Phaser	Dry / Wet	Ajuste l'intensité du phaser.
	Speed	Ajuste la vitesse du phaser.
Rotary	Accel. Speed	Ajuste la vitesse d'accélération entre les modes lent et rapide.
	Rotary Speed	Ajuste la vitesse du haut-parleur rotatif.
Combination Effects / Amplified Effects	Dry / Wet	Ajuste l'intensité des effets.
	Speed	Ajuste la vitesse des effets.

■ Accès au menu des paramètres Effects

Appuyez sur le bouton EFFECTS et maintenez-le enfoncé.

Le menu des paramètres Effects s'affiche.

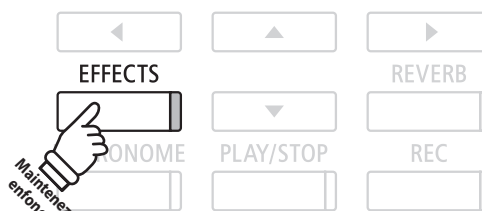
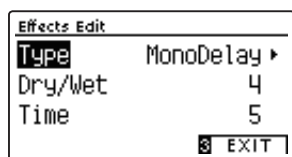

* Si un son de batterie est sélectionné, l'écran Effects Edit ne s'affiche pas.

■ Réglage des valeurs de paramètres Effects

Après l'accès au menu des paramètres Effects :

Appuyez sur les boutons ▼ ou ▲ pour déplacer le curseur de sélection sur la valeur désirée.

Appuyez sur les boutons ◀ ou ▶ pour régler la valeur du paramètre sélectionné.

* Pour rétablir la valeur par défaut du paramètre actuel, appuyez sur les boutons ◀ et ▶ simultanément.

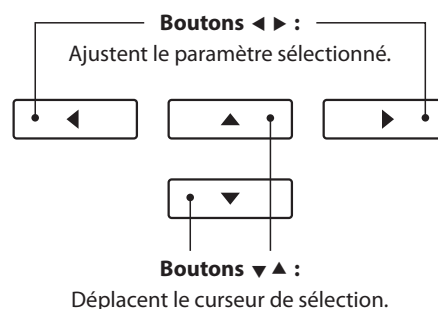

■ Sortie du menu des paramètres Effects

Appuyez sur le bouton de fonction (EXIT) pour quitter le menu des paramètres Effects.

- * Les réglages d'effets sont indépendants pour chaque variation de son.
- * Tout changement de type, réglages ou statut activé/désactivé d'effets reste effectif jusqu'à la mise hors tension.
- * Des préférences de réglage d'effets peuvent être enregistrées dans la mémoire de la registration pour une utilisation ultérieure, ou dans la mémoire de Startup Setting pour une sélection par défaut lors de l'allumage de l'instrument. Cf pages 35 et 79 pour plus d'information.



Virtual Technician (technicien virtuel)

En plus de la réverbération et des autres effets, le caractère général des sons du piano acoustique CN39 peut aussi être complètement ajusté à l'aide du paramètre Virtual Technician. La fonction Virtual Technician peut être utilisée avec deux modes : Smart Mode et Advanced Mode.

1 Smart Mode (Mode intelligent)

En mode Smart, la fonction Virtual Technician effectue de nombreux réglages pour le musicien en se basant sur dix pré-réglages tels que Soft (doux) ou Strong (fort), Brilliant (brillant) ou Dark (sombre). Ce mode est recommandé pour les musiciens qui souhaitent profiter des différentes sonorités du piano sans avoir à chercher dans chaque paramètre du mode Advanced.

1. Accès au mode intelligent Virtual Technician

Quand l'écran de mode de lecture normal apparaît sur l'affichage LCD :

Appuyez sur le bouton de fonction 1 (VT).

Le menu Virtual Technician apparaît sur l'affichage LCD, et le mode Smart est automatiquement sélectionné.

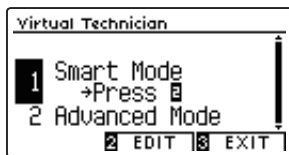

Appuyez sur le bouton de fonction 2 (EDIT).

La liste des réglages prédéfinis du mode Smart apparaît sur l'affichage LCD.

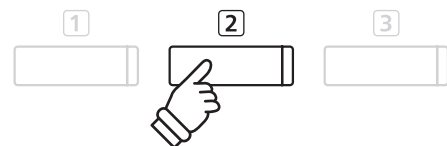

* Le mode Smart est désactivé par défaut (réglage prédéfini Off). Une fois désactivé, les réglages des paramètres Advanced Mode Virtual Technician sont utilisés.

2. Sélection du réglage prédéfini du Virtual Technician

Quand l'écran des réglages prédéfinis du mode Smart apparaît sur l'affichage LCD :

Appuyez sur les boutons ◀ ou ▶ pour sélectionner le réglage prédéfini du mode intelligent Virtual Technician désiré.



Les réglages du Virtual Technician seront immédiatement appliqués au son sélectionné.

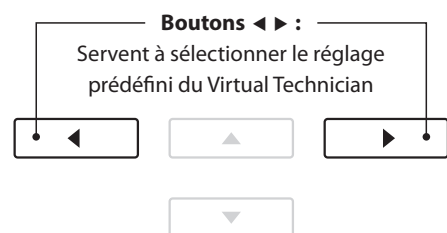

* Les réglages prédéfinis du mode Smart sont indépendants pour chaque variation de son.

* Le réglage prédéfini du mode Smart sélectionné est utilisé pour la variation de son actuelle jusqu'à la mise hors tension. Il est cependant possible d'enregistrer un réglage prédéfini du mode Smart pour un son. Pour plus de détails, reportez-vous aux instructions de la page suivante.

■ Accès à l'écran d'aide du Virtual Technician

Appuyez sur le bouton de fonction ① (HELP).

Une brève explication concernant les réglages prédéfinis du Virtual Technician actuellement sélectionnés apparaît sur l'affichage LCD.

Appuyez sur les boutons ▼ ou ▲ pour parcourir l'explication si nécessaire.



Appuyez sur le bouton de fonction ③ (BACK) pour revenir à l'écran de sélection des réglages prédéfinis du Virtual Technician.



■ Enregistrement du réglage prédéfini du Virtual Technician pour le son sélectionné

Après avoir sélectionné le réglage prédéfini du mode Smart :

Appuyez sur le bouton de fonction ② (STORE).

Le réglage prédéfini du mode Smart sélectionné est enregistré pour la variation de son actuelle, et un message de confirmation apparaît brièvement sur l'affichage LCD.

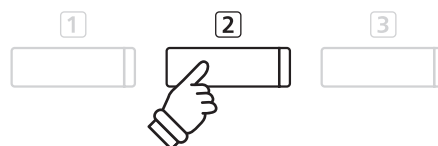

* Le réglage prédéfini du mode Smart enregistré reste effectif après la mise hors tension et est automatiquement utilisé à chaque fois que la variation de son est sélectionnée.

2 Advanced Mode (Mode avancé)

En mode Advanced, le musicien a le contrôle total sur chaque aspect de la configuration du piano, permettant des réglages précis de la puissance des marteaux, de la régulation du mécanisme, de la taille du cadre et de bien d'autres caractéristiques acoustiques.

Ce mode est recommandé pour les musiciens qui souhaitent personnaliser tous les détails du son du piano pour l'adapter à leurs préférences personnelles.

* Pour plus d'informations sur les paramètres individuels du Virtual Technician, reportez-vous à la page 83.

■ Accès au mode avancé du Virtual Technician

Quand l'écran de mode de lecture normal apparaît sur l'affichage LCD :

Appuyez sur le bouton de fonction ① (VT) et maintenez-le enfoncé.

Le menu de paramètres Virtual Technician apparaît sur l'affichage LCD, permettant le réglage des paramètres dans le mode Advanced.

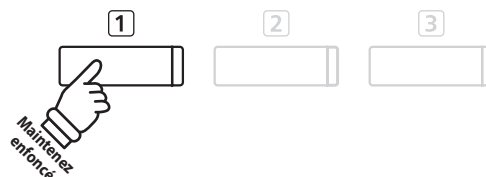

* Il est également possible d'accéder au mode Advanced via le menu du Virtual Technician, ou en sélectionnant Virtual Tech. dans les menus Function.

* Il est également possible de modifier un réglage prédéfini du mode Smart en le sélectionnant puis en accédant au mode Advanced. Cependant, tout réglage ne peut être réenregistré sur la liste des réglages prédéfinis du mode Smart.

Métronome / Rythmes de batterie

La fonction Métronome assure un battement régulier qui vous aide à pratiquer le piano à un tempo constant. Outre les battements réguliers du métronome, le piano numérique CN39 offre aussi toute une variété de rythmes de batterie pour accompagner la plupart des styles de jeu et genres musicaux.

Pour une liste complète des rythmes de batterie disponibles, reportez-vous à la page 148 de ce manuel.

Mise en marche/arrêt du métronome

Appuyez sur le bouton METRONOME.

Le voyant LED du bouton METRONOME s'allume pour indiquer que la fonction Métronome est active, et il commence à battre une mesure 4/4.

Le tempo actuel du métronome en battements par minute (BPM) et le battement de la mesure s'affichent aussi.



Appuyez à nouveau sur le bouton METRONOME pour arrêter le métronome.

Le voyant LED du bouton METRONOME s'éteint.

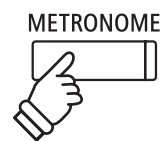

Paramètres Métronome

Le menu de paramètres Métronome permet d'ajuster le tempo, le battement et le volume du métronome.

Paramètres Métronome

Paramètre Métronome	Description	Plage
Tempo	Ajustez le tempo du battement / rythme de batterie du métronome en battements par minute (BPM).	10~400 bpm
Beat (Mesure)	Change la mesure/rythme de batterie du métronome. * Dix mesures différentes sont disponibles : 1/4, 2/4, 3/4, 4/4, 5/4, 3/8, 6/8, 7/8, 9/8 et 12/8.	-
Volume	Ajuste le volume de mesure/rythme de batterie du métronome.	1~10

Accès au menu des paramètres Métronome

Appuyez sur le bouton METRONOME et maintenez-le enfoncé.

Le menu des paramètres Métronome s'affiche.

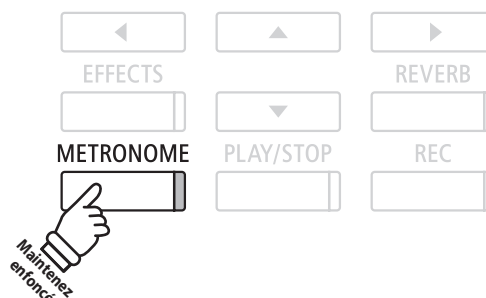
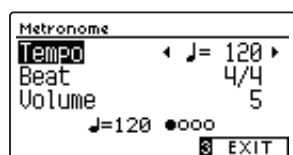

■ Réglage des valeurs de paramètres Metronome

Après l'accès au menu des paramètres Metronome :

Appuyez sur les boutons ▼ ou ▲ pour déplacer le curseur de sélection sur la valeur désirée.

Appuyez sur les boutons ◀ ou ▶ pour régler la valeur du paramètre sélectionné.

* Pour rétablir la valeur par défaut du paramètre actuel, appuyez sur les boutons ◀ et ▶ simultanément.

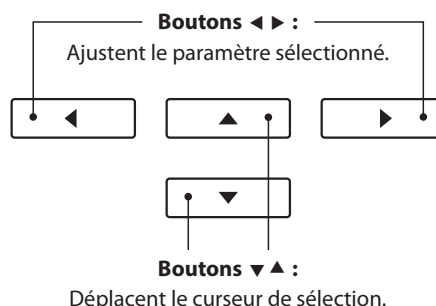

■ Rythmes de batterie

Comme alternative au battement simple du métronome, vous pouvez aussi sélectionner un pattern de batterie à partir d'une sélection de 100 styles de rythme différents.

Accédez au menu des paramètres Metronome et sélectionnez le paramètre Beat. Appuyez sur les boutons ◀ ou ▶ pour parcourir les mesures disponibles jusqu'à ce que vous parveniez au rythme de batterie « 8 Beat 1 ».

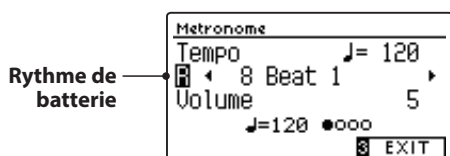

Continuez d'appuyer sur les boutons ◀ ou ▶ pour sélectionner le canal MIDI désirée.

* Pour une liste complète des rythmes de batterie disponibles, reportez-vous à la page 148 de ce manuel.

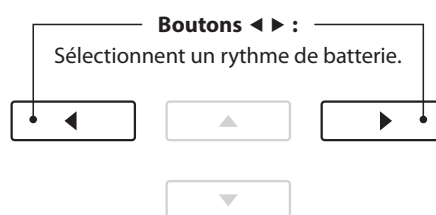

■ Sortie du menu des paramètres Metronome

Appuyez sur le bouton de fonction (EXIT) pour quitter le menu des paramètres Metronome.

* Tout changement de tempo/battement/volume de métronome reste effectif jusqu'à la mise hors tension.

* Des préférences de réglage du paramètre Metronome peuvent être enregistrées dans la mémoire de registration pour une utilisation ultérieure, ou dans la mémoire de Startup Setting pour une sélection par défaut lors de l'allumage de l'instrument. Cf pages 35 et 79 pour plus d'information.



■ Enregistrement avec le métronome

Il est possible également d'enregistrer des morceaux avec le métronome activé. Ceci est utile si vous enregistrez des parties séparément, ou si vous voulez conserver un minutage correct pendant des passages complexes. Notez que le clic de métronome standard n'est pas émis lors de la lecture ultérieure du morceau.

* Pour plus de détails sur la fonction Enregistreur de l'instrument, reportez-vous à la page 50.

Mémoires de registration

La fonction Registration permet de stocker le setup actuel de l'instrument (sélections de son, points de division, valeurs des paramètres de réverbération et effets, et diverses autres options de panneau de commande) dans une mémoire. Ce setup peut être rappelé par la suite à l'aide d'un bouton. Il existe deux banques (A et B) pour chaque bouton de registration, ce qui permet le stockage de 16 mémoires de registration.

Des registrations peuvent aussi être chargées depuis/sauvegardées vers une clé USB. Reportez-vous aux pages 117/122 pour plus de détails.

Fonctions et paramètres stockés dans des mémoires de registration

Fonctions

Son sélectionné (y compris son primaire de chaque catégorie)
Dual Mode / Split Mode / Four Hands Mode (y compris paramètres)
Reverb, Effects (Type, Settings)
Métronomie (Beat, Tempo, Volume)

Paramètres

Basic Settings (avec des exceptions)
Virtual Technician Settings
MIDI Settings

- * Tout changement de réglage Auto Power Off est stocké automatiquement en mémoire utilisateur.
- * Pour obtenir une liste complète des paramètres pouvant être stockés sur les mémoires de sauvegarde, reportez-vous aux pages 140 et 141.

1 Sélection d'une mémoire de registration

Accès au mode Registration

Appuyez sur le bouton REGISTRATION.

Le voyant LED du bouton REGISTRATION s'allume pour indiquer que la fonction Registration est active.



Sélection d'une mémoire de registration

Avec la fonction Registration activée :

Appuyez sur le bouton de fonction [1] pour sélectionner la banque A ou B de mémoires de registration.

Appuyez sur un bouton SOUND pour sélectionner la mémoire de registration désirée.

Le nom de la mémoire de registration sélectionnée apparaît sur l'affichage LCD.

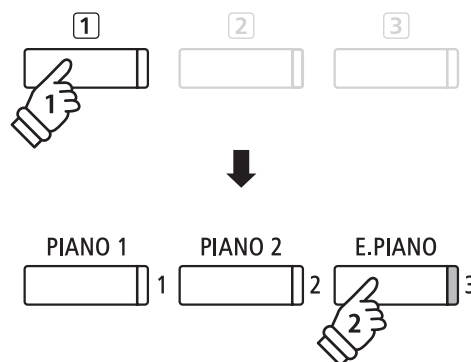

Exemple : Pour sélectionner la mémoire de registration B-3 (lorsque la banque « A » est sélectionnée), appuyez sur le bouton de fonction [1], puis appuyez sur le bouton E.PIANO (mémoire 3).

Sortie du mode Registration

Appuyez sur le bouton REGISTRATION.

Le voyant LED du bouton REGISTRATION s'éteint et le panneau est rétabli au mode de fonctionnement normal.



2 Stockage d'une mémoire de registration

1. Accès au mode Registration Store

Quand l'écran de mode de lecture normal apparaît sur l'affichage LCD :

Appuyez sur le bouton REGISTRATION et maintenez-le enfoncé.

Les boutons de la mémoire de registration (SOUND) commencent à clignoter.



2. Sélection d'une mémoire de registration

Appuyez sur les boutons de fonction [1] ou [2] pour sélectionner la banque de mémoires de registration A ou B, puis appuyez sur un bouton (SOUND) de mémoire de registration.

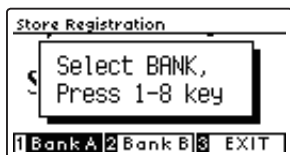

L'écran Registration name apparaît sur l'affichage LCD.

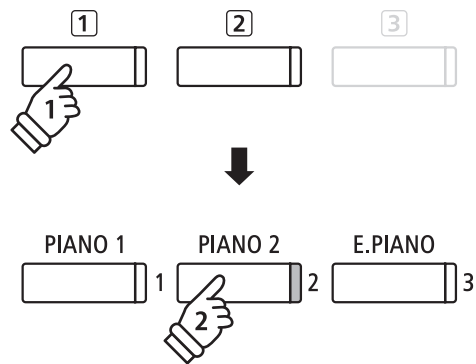

Exemple : Pour enregistrer le réglage de l'instrument actuel dans la mémoire A-2, appuyez sur le bouton de fonction [1], puis appuyez sur le bouton PIANO 2 (mémoire 2).

3. Affectation d'un nom à la mémoire de registration

Entrez un nom pour la mémoire de registration en appuyant sur les boutons ▼ ou ▲ pour parcourir les caractères alphanumériques, et sur les boutons ◀ ou ▶ pour déplacer le curseur.

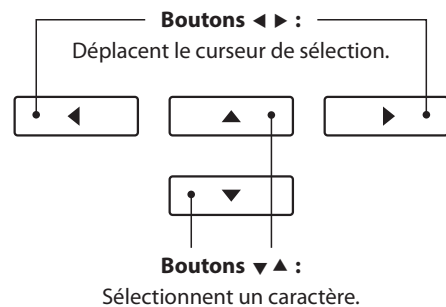

4. Stockage d'une registration dans une mémoire

Appuyez sur le bouton de fonction [2] (STORE) pour confirmer le stockage, ou sur le bouton de fonction [3] (EXIT) pour annuler.

Après stockage, un bip est émis et un message de confirmation apparaît brièvement sur l'affichage LCD.



Les réglages actuels de l'instrument sont alors stockés dans la mémoire de registration sélectionnée sous le nom spécifié.

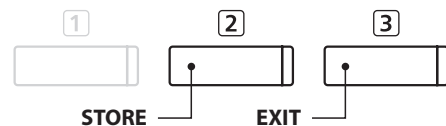

* La registration reste stockée dans la mémoire après la mise hors tension de l'instrument ou si le câble d'alimentation est débranché de la prise secteur.

3 Menu d'édition de la mémoire de registration

Le menu d'édition de la mémoire de registration permet d'ouvrir la mémoire de registration sélectionnée en mode de lecture normal (pour permettre de faire d'autres réglages ou de vérifier quels sons sont utilisés, etc.), ou d'enregistrer cette dernière dans la mémoire USB.

■ Accès au menu d'édition de la mémoire de registration

Quand la fonction Registration est utilisée :

Appuyez sur le bouton de fonction **2** (EDIT).

Le menu d'édition de la mémoire de registration apparaît sur l'affichage LCD.

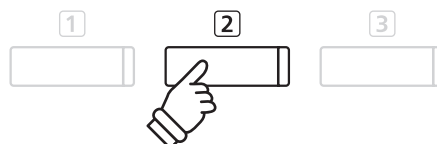

■ Accès à une mémoire de registration

Appuyez sur les boutons **▼** ou **▲** pour sélectionner la fonction Open Registration, puis appuyez sur le bouton de fonction **2** (OK).



La mémoire de registration sélectionnée est ouverte en mode de lecture normal pour permettre de faire des modifications ou des réglages.

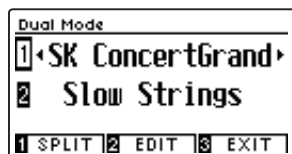

Boutons ▼▲ :

Déplacent le curseur de sélection.

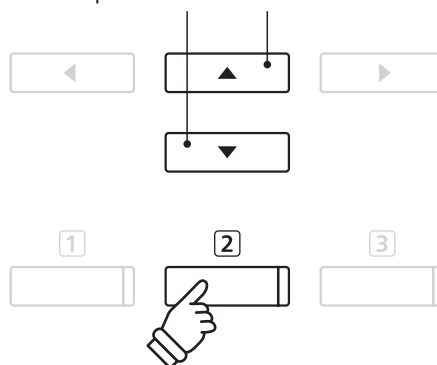

* Pour plus d'informations sur le stockage de la sauvegarde ajustée, reportez-vous à la page 35.

■ Enregistrement de la mémoire de registration sur une clé USB

Appuyez sur les boutons **▼** ou **▲** pour sélectionner la fonction Save Registration, puis appuyez sur le bouton de fonction **2** (OK).

La fonction Save Regist Single du menu USB apparaît sur l'affichage LCD avec la registration actuellement sélectionnée.



* Reportez-vous aux instructions de Save Registration Single à la page 122.

Boutons ▼▲ :

Déplacent le curseur de sélection.

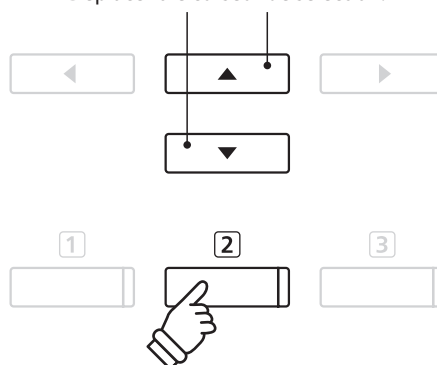

■ Réinitialisation de toutes les mémoires de registration

Appuyez sur les boutons REGISTRATION et REC et maintenez-les enfoncés, puis arrêtez l'instrument et remettez-le en marche. Toutes les registrations retrouvent leurs réglages par défaut d'usine.

Panel Lock (Verrouillage du panneau de commande)

La fonction Panel Lock permet le verrouillage temporaire de tous les boutons du panneau de commande, ce qui empêche la modification des sons et autres paramètres. Cette fonction peut s'avérer utile dans un environnement éducatif, pour éviter toute distraction des élèves en cas de changements de sons, etc.

1. Activation du verrouillage de panneau de commande

Quand l'écran de mode de lecture normal est affiché:

Appuyez sur les boutons ▼ et ▲ simultanément.

L'écran Panel Lock s'affiche à l'écran LCD et l'instrument ne répond plus alors lorsque vous appuyez sur les boutons du panneau.

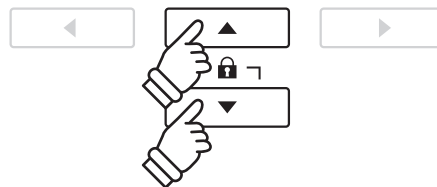
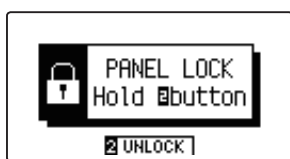

- * Le verrouillage du panneau peut être activé à partir de l'écran principal uniquement.
- * Une fois activé, le verrouillage du panneau reste effectif jusqu'à la mise hors tension ou la désactivation du verrouillage.
- * Lorsque le verrouillage de panneau est activé, les voyants LED de tous les boutons s'éteignent, cependant, le voyant LED pour le bouton de fonction [UNLOCK] clignote.

2. Désactivation du verrouillage de panneau

Avec le verrouillage de panneau activé :

Appuyez sur le bouton de fonction [UNLOCK] et maintenez-le enfoncé.

Le verrouillage de panneau est désactivé, et l'instrument répond de nouveau normalement lorsque vous appuyez sur un bouton du panneau.

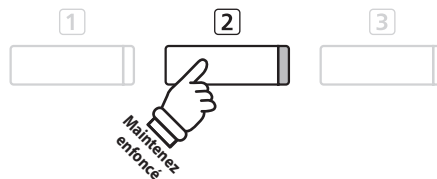

Morceaux de démonstration

La fonction Demo fournit une excellente introduction aux différentes fonctions du piano numérique CN39. Plus de 30 morceaux de démonstration différents sont disponibles pour mettre en évidence la riche sélection de sons de haute qualité de l'instrument et son système de haut-parleurs amplifiés.

Pour une liste complète des morceaux de démonstration, reportez-vous à la page 139 de ce manuel de l'utilisateur.

■ Accès au mode de démonstration

Appuyez sur le bouton de fonction ③ (MUSIC).

Le menu Music Menu s'affiche. Le mode Demo est sélectionné automatiquement.



Appuyez sur le bouton de fonction ② (ENTER) ou le bouton PLAY/STOP.

Le voyant LED du bouton PIANO 1 commence à clignoter et la lecture du morceau de démonstration « SK Concert Grand » commence.



■ Sélection d'un morceau de démonstration

Avec le mode Demo sélectionné :

Appuyez sur un bouton SOUND pour sélectionner une catégorie de son.

La lecture du premier morceau de démonstration de la catégorie commence.

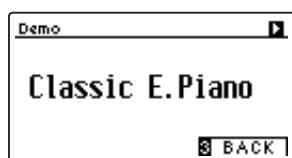

Appuyez sur les boutons ◀ ou ▶ pour parcourir les morceaux de démonstration dans la catégorie de son sélectionnée et sur les boutons ▼ ou ▲ pour parcourir les différentes catégories de sons.

* Une fois le morceau sélectionné terminé, le morceau de démonstration suivant dans la catégorie commence automatiquement.

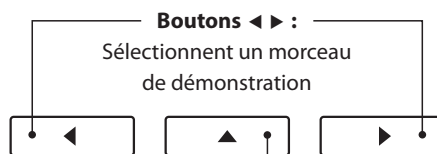
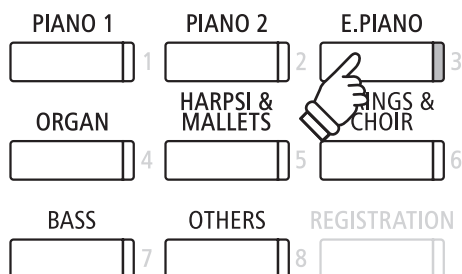

Boutons ▼ ▲ :
Sélectionnent une catégorie de son

■ Arrêt du morceau de démonstration et sortie du mode de démonstration

Appuyez sur le bouton de fonction ③ (BACK) ou le bouton PLAY/STOP pendant la lecture du morceau de démonstration.

Le voyant LED du bouton SOUND sélectionné arrête de clignoter et la lecture du morceau de démonstration s'arrête.

Appuyez sur le bouton de fonction ③ (EXIT) pour quitter le menu Music Menu.



Musique pour piano

Outre les morceaux de démonstration de sons, le piano numérique CN39 offre aussi une sélection d'œuvres classiques connues pour piano des périodes baroque et romantique. Des partitions annotées sont proposées dans le recueil intitulé « Classical Piano Collection* », pour aider à l'appréciation musicale et l'étude de chaque morceau.

* Selon le marché géographique.

Pour une liste complète des morceaux de musique pour piano, reportez-vous au fascicule « Internal Song Lists » fourni à part.

■ Accès au mode Piano Music

Appuyez sur le bouton de fonction ③ (MUSIC), puis appuyez sur les boutons ▼ ou ▲ pour sélectionner le mode Piano Music.



Appuyez sur le bouton de fonction ② (ENTER) ou le bouton PLAY/STOP.

Le voyant LED du bouton PIANO 1 commence à clignoter et la lecture du morceau de démonstration « Tambourin » de Rameau commence.

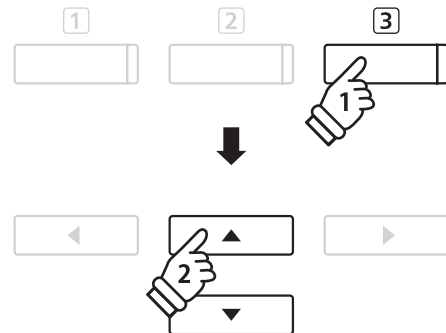

■ Sélection d'un morceau de musique pour piano

Avec le mode Piano Music sélectionné :

Appuyez sur le bouton ▼ ou ▲ pour parcourir les différents morceaux de musique pour piano.

Le titre et le compositeur du morceau sélectionné s'affichent.

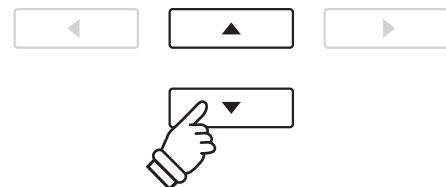
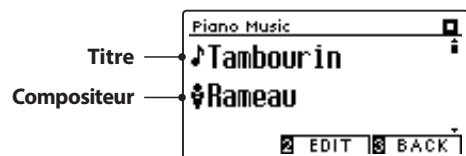

* L'équilibre des parties pour main gauche et main droite peut être ajusté en appuyant sur le bouton de fonction ② (EDIT) et en ajustant la valeur du paramètre Balance.

■ Nouvelle lecture du morceau de musique pour piano sélectionné

Une fois le morceau de musique pour piano sélectionné terminé :

Appuyez sur le bouton PLAY/STOP pour rejouer le morceau de musique pour piano.

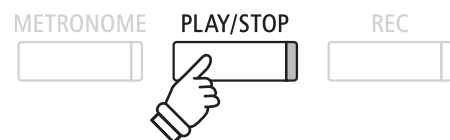

■ Arrêt du morceau de musique pour piano et sortie du mode Piano Music

Appuyez sur le bouton de fonction ③ (BACK) ou le bouton PLAY/STOP pendant la lecture du morceau de musique pour piano.

Le voyant LED du bouton PLAY/STOP s'éteint et la lecture du morceau de musique pour piano s'arrête.

Appuyez sur le bouton de fonction ③ (EXIT) pour quitter le menu Music Menu.



Fonction Lesson

La fonction Lesson permet à des pianistes en herbe de pratiquer au piano à l'aide d'une sélection de recueils de morceaux choisis et d'exercices de doigté intégrés. Les parties pour main gauche et main droite de chaque morceau peuvent être pratiquées séparément, en ajustant le tempo afin de perfectionner les passages difficiles, avant l'enregistrement pour auto-évaluation.

■ Recueils de morceaux choisis intégrés en mode Leçon

Livres de leçons Alfred

Alfred's Premier Piano Course Lesson 1A

Alfred's Premier Piano Course Lesson 1B

Alfred's Basic Piano Library Lesson Book Level 1A

Alfred's Basic Piano Library Lesson Book Level 1B

Alfred's Basic Adult Piano Course Lesson Book Level 1

* Des livres d'instruction sont vendus à part. Reportez-vous au fascicule distinct « Internal Song Lists » pour plus de détails.

Livres de leçons classiques

Burgmüller 25 (25 Etudes Faciles, Opus 100)

Czerny 30 (Etudes de Mécanisme, Opus 849)

Czerny 100 (Hundert Übungsstücke, Opus 139)

Beyer 106 (Vorschule im Klavierspiel, Opus 101)

J.S. Bach: Inventionen

Sonatinen Album 1

Chopin Walzer (Chopin waltzes series 1-19)

1 Sélection d'un livre/morceau de leçon

1. Accès au mode Lesson

Appuyez sur le bouton de fonction 3 (MUSIC), puis appuyez sur les boutons ▼ ou ▲ pour sélectionner le mode Lesson.

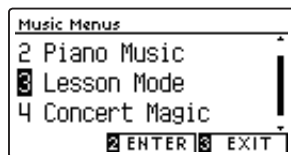

Appuyez sur le bouton de fonction 2 (ENTER) accéder au mode Lesson.

Le nom du livre de leçon, du morceau et de la mesure sélectionnés s'affichent.

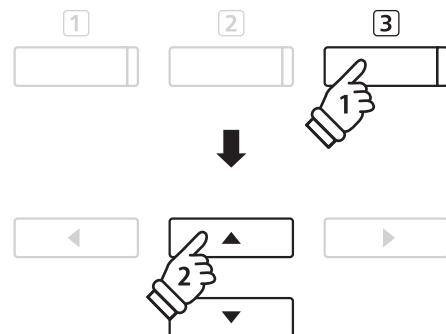

2. Sélection d'un livre/morceau de leçon

Appuyez sur les boutons ▼ ou ▲ pour déplacer le curseur de sélection sur le nom du livre de leçon ou le titre du morceau.

Appuyez sur les boutons ◀ ou ▶ pour parcourir les différents livres de leçon et titres de morceau.



Vous pouvez aussi sélectionner des morceaux en appuyant sur le bouton de fonction 2 (EDIT) et en le maintenant enfoncé, puis en appuyant sur la touche appropriée du clavier.

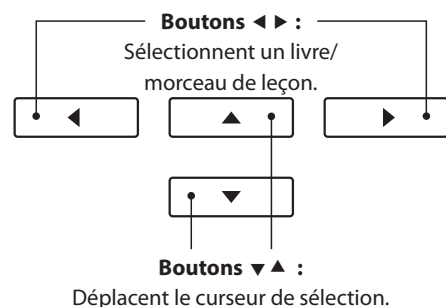

* Reportez-vous au fascicule distinct « Listes internes des morceaux » pour une liste complète des livres/morceaux de leçon disponibles et les numéros de touche correspondants.

2 Écoute du morceau de leçon sélectionné

Cette page explique comment lire et arrêter le morceau de leçon sélectionné et changer le point de lecture.

1. Lecture du morceau de leçon

Après la sélection d'un livre/morceau de leçon :

Appuyez sur le bouton PLAY/STOP.

Le voyant LED du bouton PLAY/STOP s'allume et une mesure de compte à rebours est émise avant que la lecture du morceau commence.

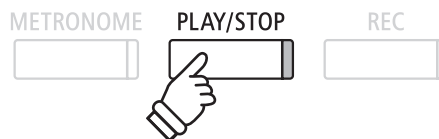
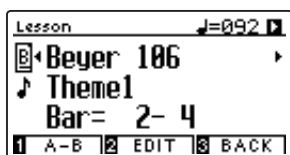

* Si la première mesure du morceau commence par un temps non accentué (c'est-à-dire, une mesure incomplète), le numéro de la première mesure s'affiche comme « 0 ».

* Le métronome ne continue pas après la mesure de compte à rebours, mais vous pouvez l'activer manuellement en appuyant sur le bouton METRONOME.

2. Changement de point de lecture (Bar)

Appuyez sur les boutons ▼ ou ▲ pour déplacer le curseur de sélection jusqu'à la troisième ligne d'affichage (Bar).

Appuyez sur les boutons ◀ ou ▶ pour avancer ou reculer le point de lecture (Bar) du morceau actuel.

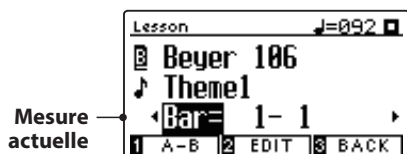

Il est également possible de reculer ou de caler le point de lecture sans avoir à sélectionner Bar en appuyant sur les boutons REVERB ou EFFECTS.

Pour redéfinir le point de lecture à la première mesure du morceau, appuyez sur les boutons REVERB et EFFECTS en même temps.

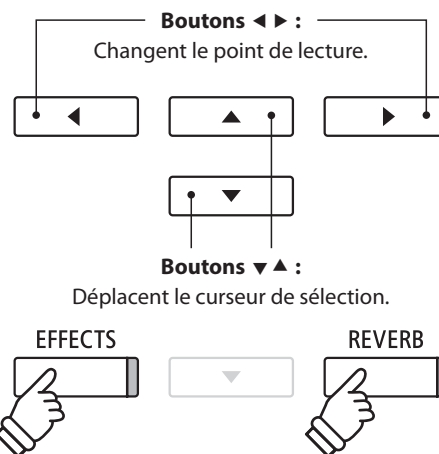

■ Arrêt et reprise du morceau de leçon

Pendant la lecture du morceau de leçon :

Appuyez sur le bouton PLAY/STOP pour arrêter la lecture du morceau de leçon.

Appuyez à nouveau sur le bouton PLAY/STOP pour reprendre l'écoute au point d'arrêt.

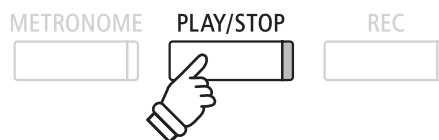

3. Sortie du mode Lesson

Appuyez sur le bouton de fonction (EXIT) pour quitter le menu Music.



3 Paramètres de la fonction Lesson

Le menu de paramètres de la fonction Lesson permet d'ajuster le volume des parties pour main gauche et main droite du morceau de leçon actuel, pour pouvoir pratiquer chaque partie séparément. Vous pouvez aussi ajuster le tempo de lecture du morceau de leçon actuel, ce qui permet de pratiquer plus facilement les passages difficiles.

■ Paramètres de la fonction Lesson

Paramètre de fonction Lesson	Description	Valeur par défaut
Balance	Ajuste l'équilibre du volume entre les parties pour main gauche et main droite.	9 - 9
Tempo	Ajuste le tempo de lecture du morceau de leçon actuel en battements par minute (BPM).	Spécifique au morceau

■ Accès au menu de paramètres de la fonction Lesson

Après la sélection d'un livre/morceau de leçon :

Appuyez sur le bouton de fonction 2 (EDIT).

Le menu des paramètres Lesson Function s'affiche.

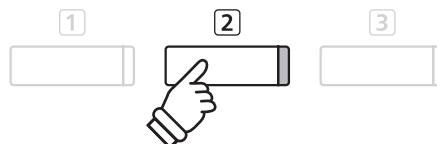

■ Réglage de volume de partie pour main gauche/droite

Appuyez sur les boutons ▼ ou ▲ pour déplacer le curseur de jusqu'au paramètre Balance, puis appuyez sur les boutons ◀ ou ▶ pour ajuster le volume de la partie pour main gauche/droite.

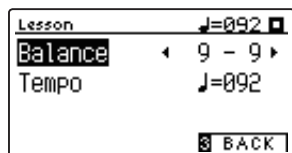

L'augmentation du volume de la partie pour main gauche réduit le volume de la partie pour main droite et vice-versa.

* Si le livre de leçons de Beyer est sélectionné, l'augmentation de la valeur pour main gauche diminue le volume de la partie de l'élève, alors que l'augmentation de la valeur pour main droite diminue le volume de la partie du professeur.

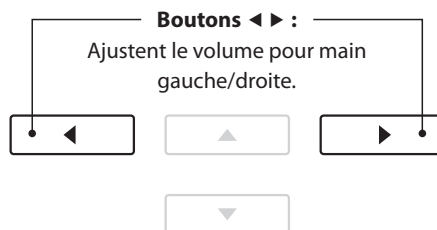

Exemple : Pour pratiquer la partie pour main droite en écoutant la partie pour main gauche, réglez l'équilibre du volume sur 9 - 1.

■ Réglage du tempo de lecture du morceau de leçon

Appuyez sur les boutons ▼ ou ▲ pour déplacer le curseur de jusqu'au paramètre Tempo, puis appuyez sur les boutons ◀ ou ▶ pour ajuster le tempo de lecture du morceau de leçon.

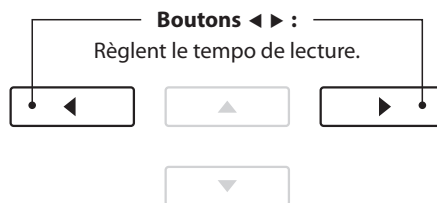
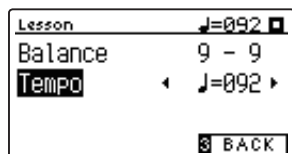

* Pour rétablir la valeur par défaut du tempo de lecture du morceau de leçon sélectionné, appuyez sur les boutons ◀ et ▶ simultanément.

4 Répétition de sections d'un morceau de leçon

L'option « A-B Loop » de la fonction Lesson permet le bouclage de sections du morceau de leçon sélectionné entre deux points en vue de pratiquer en continu les passages difficiles.

1. Lecture du morceau de leçon

Après la sélection d'un livre/morceau de leçon:

Appuyez sur le bouton PLAY/STOP.

Le voyant LED du bouton PLAY/STOP s'allume et une mesure de compte à rebours est émise avant que la lecture du morceau commence.

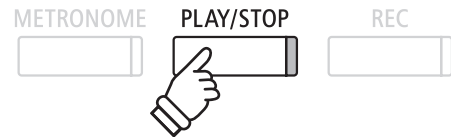

2. Spécification du début (A) de boucle

Appuyez sur le bouton de fonction 1 (A-B) pour spécifier le début de la boucle.

Le voyant LED du bouton de fonction 1 commence à clignoter, indiquant que le point de départ (A) de la boucle a été fixé.

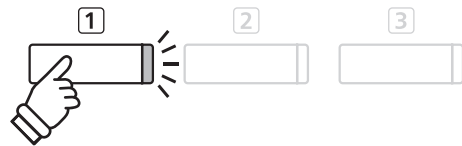

Point « A » fixé

3. Spécification de fin (B) de boucle

Appuyez à nouveau sur le bouton de fonction 1 (A-B) pour spécifier la fin de la boucle.

Le voyant LED du bouton de fonction 1 commence à clignoter, indiquant que le point de fin (B) de la boucle a été fixé.



Point « B » fixé :
Boucle active

La section « A-B » définie du morceau de leçon est répétée (en boucle), ce qui permet de pratiquer le passage en continu.

* Vous pouvez continuer d'ajuster les paramètres de leçon Balance et Tempo pendant que la boucle A-B est en service.

4. Annulation de la boucle « A-B »

Appuyez sur le bouton de fonction 1 (A-B) une fois de plus pour annuler la boucle.

Le voyant LED du bouton de fonction 1 s'éteint, et la lecture normale du morceau de leçon reprend.



5 Enregistrement d'une pratique de morceau de leçon

L'option Record de la fonction Lesson permet l'enregistrement en mémoire interne des parties pour main gauche ou main droite du morceau de leçon sélectionné, puis leur lecture à des fins d'auto-évaluation.

1. Lancement de l'enregistrement de morceau de leçon

Après la sélection d'un livre/morceau de leçon:

Appuyez sur le bouton REC.

Le voyant LED des boutons REC et PLAY/STOP s'allume pour indiquer l'emploi du mode d'enregistrement.

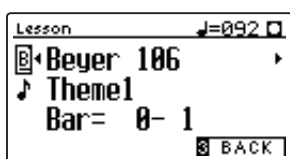

Un compte à rebours d'une mesure est émis avant la lecture et l'enregistrement du morceau de leçon.

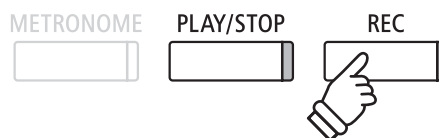

* Il faudra peut-être régler les valeurs des paramètres de leçon Balance et Tempo avant de lancer l'enregistrement.

2. Arrêt de l'enregistrement de morceau de leçon

Appuyez sur le bouton PLAY/STOP.

Le voyant LED des boutons REC et PLAY/STOP s'éteint et l'enregistrement et la lecture du morceau de leçon s'arrêtent.

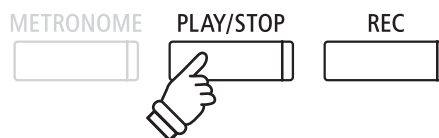
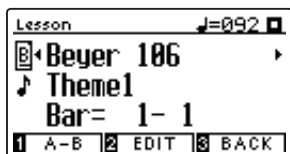

3. Lecture du morceau de leçon enregistré

Appuyez à nouveau sur le bouton PLAY/STOP.

Le voyant LED du bouton PLAY/STOP s'allume et une mesure de compte à rebours est émise avant que la lecture du morceau de leçon enregistré commence.

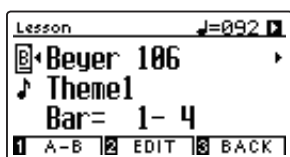

Appuyez sur le bouton PLAY/STOP.

Le voyant LED du bouton PLAY/STOP s'éteint et la lecture du morceau de leçon enregistré s'arrête.



* Vous pouvez continuer d'ajuster les paramètres de leçon Balance et Tempo pendant que la lecture de l'exercice de pratique du morceau de leçon enregistré.

* La fonction de boucle « A-B » ne peut être utilisée lors de l'enregistrement d'un exercice de pratique de morceau de leçon.

* Appuyez sur les boutons REC et PLAY/STOP simultanément pour effacer l'exercice de pratique de morceau de leçon enregistré. L'exercice de pratique enregistré est supprimé automatiquement quand une leçon différente est sélectionnée.

6 Exercices de doigté

La fonction Lesson inclut aussi une sélection d'exercices de doigté pour pratiquer les échelles majeure et mineure, les arpèges, les accords, les cadences et les exercices Hanon, avec des partitions annotées du livre « Finger Exercises » fourni à part.

Le piano numérique CN39 peut aussi évaluer un exercice de pratique, en analysant l'exactitude des notes, la continuité du minutage et la constance de volume des notes, avant d'afficher les résultats pour chaque catégorie. Grâce à cette fonction, les élèves peuvent passer en revue leur exécution de manière objective et se concentrer sur l'amélioration d'un domaine précis de leur technique.

1. Sélection et enregistrement d'un exercice de doigté Hanon

Pendant l'emploi du mode Leçon :

Sélectionnez le livre de leçon Hanon, puis sélectionnez un numéro de morceau.

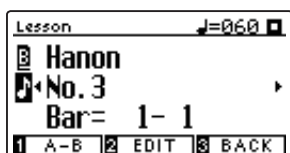

Appuyez sur le bouton REC.

Le voyant LED des boutons REC et PLAY/STOP s'allume pour indiquer l'emploi du mode d'enregistrement. Un compte à rebours d'une mesure est émis avant la lecture et l'enregistrement de l'exercice de doigté.

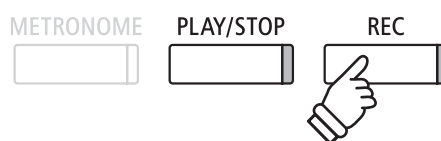

* Il faudra peut-être régler les valeurs des paramètres de leçon Balance et Tempo avant de lancer l'enregistrement.

2. Évaluation de l'exercice de doigté enregistré

Appuyez sur le bouton PLAY/STOP.

Le voyant LED des boutons REC et PLAY/STOP s'éteint et l'enregistrement et la lecture de l'exercice de doigté s'arrêtent.

L'exercice enregistré sera évalué pour vérifier l'exactitude des notes, la continuité du minutage et la constance de volume, les résultats s'affichant en alternance.

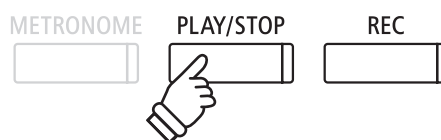

* Appuyez sur les boutons REC et PLAY/STOP simultanément pour effacer l'exercice de pratique de morceau de leçon enregistré. L'exercice de pratique enregistré est supprimé automatiquement quand une leçon différente est sélectionnée.

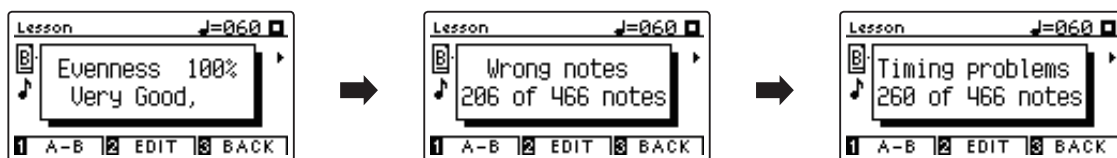

3. Lecture de l'exercice de doigté enregistré

Appuyez à nouveau sur le bouton PLAY/STOP.

Le voyant LED du bouton PLAY/STOP s'allume et une mesure de compte à rebours est émise avant que la lecture de l'exercice de doigté enregistré commence.

Appuyez à nouveau sur le bouton PLAY/STOP.

Le voyant LED du bouton PLAY/STOP s'éteint et la lecture de l'exercice de doigté enregistré s'arrête.

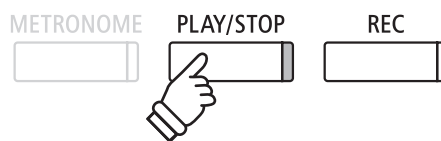

* Appuyez sur les boutons ▼ ou ▲ pour parcourir les résultats de l'évaluation. L'exercice de doigté enregistré peut être joué même après la sortie de l'écran des résultats d'évaluation.

Concert Magic

La fonction Concert Magic permet à des débutants complets d'apprécier le piano en sélectionnant simplement un des 176 morceaux préprogrammés, puis en tapant sur les touches du clavier avec un rythme et un tempo réguliers. Pour une liste complète des morceaux Concert Magic, reportez-vous au fascicule « Listes internes des morceaux » fourni à part.

1 Jouer un morceau Concert Magic

Les 176 morceaux Concert Magic sont divisés en banques A et B, chacune contenant 88 morceaux.

1. Accès au mode Concert Magic

Appuyez sur le bouton de fonction ③ (MUSIC), puis appuyez sur les boutons ▼ ou ▲ pour sélectionner le mode Concert Magic.

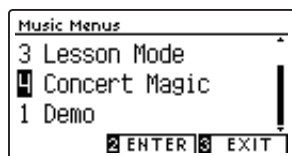

Appuyez sur le bouton de fonction ② (ENTER) pour accéder au mode Concert Magic.

La banque, le numéro et le nom du morceau Concert Magic sélectionné s'affichent.

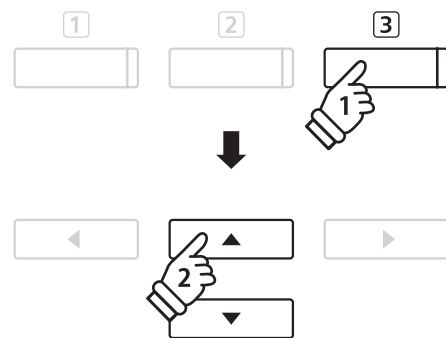

2. Sélection d'un morceau Concert Magic

Avec le mode Concert Magic activé :

Appuyez sur le bouton de fonction ② (EDIT) et maintenez-le enfoncé, puis appuyez sur la touche à laquelle le morceau Concert Magic (banque A) est affecté.

Un morceau Concert Magic de la banque A sera sélectionné, avec le numéro et le nom du morceau affichés.

* Pour sélectionner un morceau de la banque B, appuyez à nouveau sur la même touche. Il suffit d'appuyer de manière répétée sur la même touche pour alterner entre banque A et banque B.

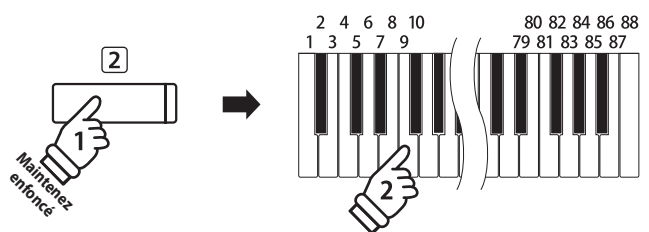

3. Exécution du morceau Concert Magic sélectionné

Appuyez sur une touche du clavier.

Le morceau avance chaque fois qu'une touche est enfoncée. Appuyez légèrement sur les touches pour produire un son doux, appuyez fermement pour produire un son fort.

À mesure que le morceau avance, les symboles ● affichés sont remplacés par les symboles •. Ceci est appelé Navigateur de notes.



4. Changement de son de la lecture Concert Magic

Appuyez sur un bouton SOUND pour changer le son utilisé pour le morceau Concert Magic (parties mélodie et accompagnement).

Vous pouvez aussi sélectionner des sons indépendants pour les parties mélodie et accompagnement :

Appuyez sur le bouton de fonction [1] (SPLIT) pour activer le mode de division Concert Magic.

Appuyez sur un bouton SOUND pour changer le son de la mélodie.

Appuyez sur le bouton de fonction [1] (SPLIT), puis appuyez sur un bouton SOUND pour changer le son de l'accompagnement.

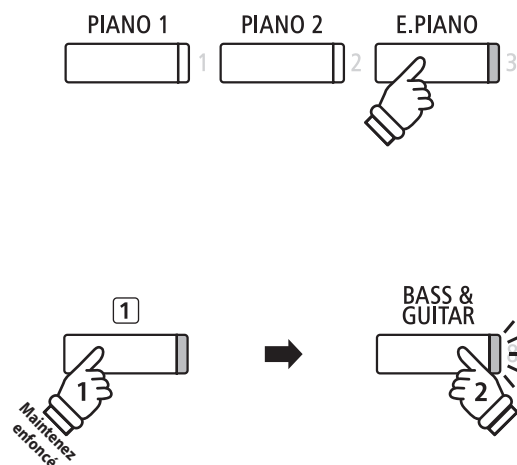

5. Sortie du mode Concert Magic

Appuyez sur le bouton de fonction [3] (BACK) pour quitter le mode Concert Magic.

2 Mode de démonstration Concert Magic

Cette fonction permet la lecture de tous les morceaux Concert Magic au hasard ou dans des catégories désignées.

■ Lecture au hasard

Accédez au mode Concert Magic et sélectionnez le morceau désiré.

Appuyez sur le bouton PLAY/STOP.

Les 176 morceaux Concert Magic sont tous lus de manière aléatoire jusqu'à ce que vous appuyiez à nouveau sur le bouton PLAY/STOP.



■ Lecture par catégorie

Accédez au mode Concert Magic et sélectionnez le morceau désiré.

Appuyez sur le bouton de fonction [2] (EDIT) et maintenez-le enfoncé, puis appuyez sur le bouton PLAY/STOP.

Les morceaux dans la même catégorie que le morceau sélectionné sont alors joués de manière séquentielle jusqu'à ce que le bouton PLAY/STOP soit de nouveau actionné.

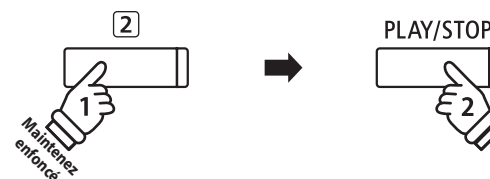

Exemple : Si le morceau « Row, Row, Row Your Boat » est sélectionné, tous les autres morceaux dans la catégorie « Children's Songs » sont joués.

3 Paramètres Concert Magic

Le menu de paramètres Concert Magic permet d'ajuster le tempo de lecture, le mode de lecture et l'équilibre de volume.

■ Paramètres Concert Magic

Paramètre Concert Magic	Description	Valeur par défaut
Tempo	Ajuste le tempo de lecture du morceau Concert Magic en battements par minute (BPM).	Spécifique au morceau
Mode	Change le mode de lecture Concert Magic (voir ci-dessous).	Normal
Balance	Ajuste l'équilibre du volume entre les parties mélodie et accompagnement.	9 - 9

■ Accès au menu des paramètres Concert Magic

Avec le mode Concert Magic activé :

Appuyez sur le bouton de fonction **2** (EDIT).

Le menu des paramètres Concert Magic s'affiche.

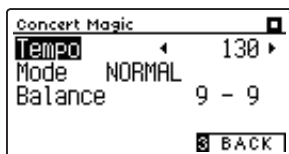
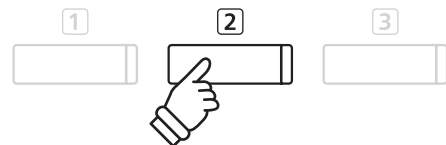

■ Réglage des valeurs de paramètres Concert Magic

Après l'accès au menu des paramètres Concert Magic :

Appuyez sur les boutons **▼** ou **▲** pour déplacer le curseur de sélection sur la valeur désirée.

Appuyez sur les boutons **◀** ou **▶** pour régler la valeur du paramètre sélectionné.

* Pour rétablir la valeur par défaut du paramètre actuel, appuyez sur les boutons **◀** et **▶** simultanément.

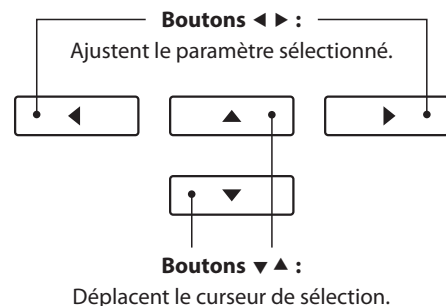

Mode Steady Beat

Le mode Steady Beat permet de jouer tous les morceaux Concert Magic en tapant simplement sur une touche quelconque avec un battement constant et régulier, quel que soit le type d'arrangement du morceau.

4 Types D'arrangements de Morceaux Concert Magic

Les morceaux Concert Magic sont divisés en trois types d'arrangement différents, chacun exigeant un niveau de compétence différent pour une exécution correcte.

* Le type d'arrangement Concert Magic de chaque morceau est indiqué dans le fascicule « Listes internes des morceaux » à l'aide de EB, MP ou SK.

■ Easy Beat

EB

Ces morceaux sont les plus faciles à jouer. Pour les jouer, tapez simplement un battement constant et régulier sur n'importe quelle touche du clavier.

L'exemple suivant montre la partition annotée de « Für Elise », indiquant qu'un rythme constant et régulier doit être maintenu pendant tout le morceau. Ceci est la caractéristique essentielle d'un morceau Easy Beat.

Tapez sur : X

The image shows a musical score for 'Für Elise' in 3/8 time. The melody is written on a treble clef staff, and the accompaniment is on a bass clef staff. Above the melody, there are 'X' marks indicating a constant tapping rhythm. The melody consists of eighth notes and quarter notes, with some slurs and accidentals. The accompaniment consists of eighth notes and quarter notes, with some slurs and accidentals.

■ Melody Play

MP

Ces morceaux sont aussi assez faciles à jouer, surtout si l'élève les connaît bien. Pour les jouer, tapez le rythme de la mélodie sur n'importe quelle touche du clavier. Chanter peut être utile tout en tapant le rythme.

L'exemple suivant présente la partition annotée de « Twinkle, Twinkle, Little Star ».

* Lors de l'exécution de morceaux Concert Magic rapides, il sera peut-être plus facile de taper sur des touches différentes avec deux doigts en alternance pour pouvoir jouer plus rapidement.

Tapez sur : X X X X X X X X X X X X X X X

The image shows a musical score for 'Twinkle, Twinkle, Little Star' in common time. The melody is written on a treble clef staff, and the accompaniment is on a bass clef staff. Above the melody, there are 'X' marks indicating a tapping rhythm. The melody consists of quarter notes and half notes. The accompaniment consists of quarter notes and half notes, with some slurs and accidentals.

■ Skillful

SK

La difficulté de ces morceaux va de modérément difficile à difficile. Pour les jouer, tapez le rythme des notes de la mélodie et de l'accompagnement sur n'importe quelle touche du clavier. Le navigateur de notes est très utile pour les morceaux du type SK.

L'exemple suivant présente la partition annotée de « Waltz of the Flowers ».

Tapez sur : X X X X X X X X X X X X X

The image shows a musical score for 'Waltz of the Flowers' in 3/4 time. The melody is written on a treble clef staff, and the accompaniment is on a bass clef staff. Above the melody, there are 'X' marks indicating a tapping rhythm. The melody consists of quarter notes and half notes. The accompaniment consists of quarter notes and half notes, with some slurs and accidentals.

Enregistreur de morceaux (mémoire interne)

Le piano numérique CN39 permet l'enregistrement, le stockage en mémoire interne et la lecture de 10 morceaux différents sur simple pression d'un bouton. Chaque morceau consiste en deux pistes distinctes, appelées « parties », qui peuvent être enregistrées et lues indépendamment. Ceci permet d'enregistrer d'abord la partie pour main gauche d'un morceau sur une piste, puis la partie pour main droite plus tard sur l'autre piste.

1 Enregistrement d'un morceau

1. Passage au mode Enregistreur de morceau

Appuyez sur le bouton REC.

Le voyant LED du bouton REC commence à clignoter et l'écran de l'enregistreur Internal Recorder apparaît sur l'affichage LCD avec le morceau actuellement sélectionné et le numéro de la partie.

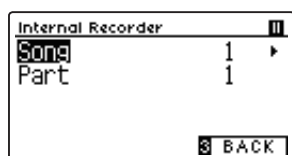

* Si une clé USB est connectée, appuyez sur le bouton de fonction (F) (INT) pour sélectionner l'enregistreur de morceaux interne.

2. Sélection de morceau/partie à enregistrer

Appuyez sur les boutons ▼ ou ▲ pour déplacer le curseur de sélection sur la mémoire de morceaux ou la partie.

Appuyez sur les boutons ◀ ou ▶ pour changer la mémoire de morceaux ou la partie sélectionnée à enregistrer.

Si une partie a déjà été enregistrée, le symbole * s'affiche.

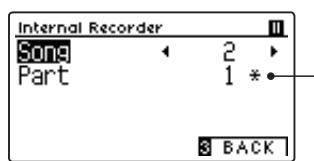

La partie a été enregistrée

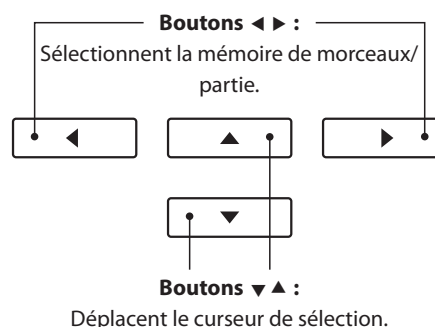

Lors de l'enregistrement de partie 1 et partie 2 séparément, sélectionnez le morceau et le numéro de partie soigneusement pour éviter le remplacement accidentel d'une partie déjà enregistrée.

3. Démarrage de l'enregistreur de morceau

Appuyez sur une touche du clavier ou sur le bouton PLAY/STOP.

Le voyant LED des boutons REC et PLAY/STOP s'allume et l'enregistrement démarre.

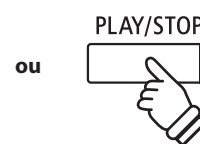
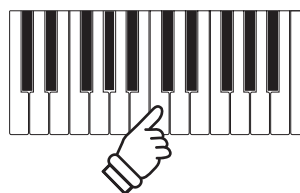
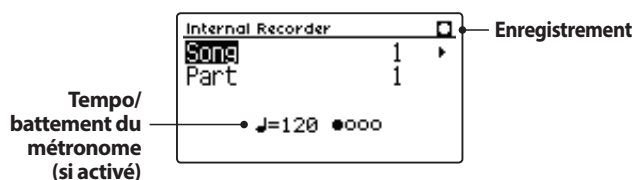

* Le fait d'appuyer sur le bouton PLAY/STOP permet l'insertion d'une pause ou d'une mesure vide au début du morceau.

* Appuyez sur le bouton METRONOME avant ou pendant l'enregistrement pour activer le métronome. Le clic du métronome n'est pas enregistré.

4. Arrêt de l'enregistreur de morceau

Appuyez sur le bouton PLAY/STOP.

Les voyants LED des boutons PLAY/STOP et REC s'éteignent, l'enregistreur s'arrête et la partie ou le morceau est stocké(e) dans la mémoire interne.

Au bout de quelques secondes, l'écran de lecture Internal Recorder s'affiche pour indiquer que le morceau est prêt à être lu.

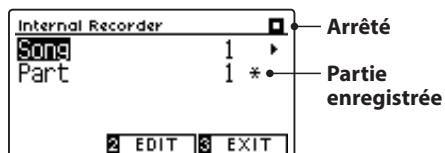

Pour jouer le morceau enregistré, reportez-vous aux instructions de la section « Lecture d'un morceau » à la page 52.

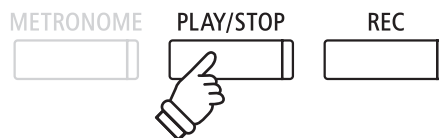

* La capacité maximum d'enregistrement est d'environ 90 000 notes, les pressions sur les boutons et les pédales comptent également comme des notes.

* Si la capacité maximum est atteinte lors de l'enregistrement, l'enregistreur s'arrête automatiquement.

* Les morceaux de l'enregistreur restent en mémoire après la mise hors tension.

■ Enregistrement d'une seconde partie

Pour enregistrer une seconde partie, répétez les instructions ci-dessus, en sélectionnant la partie n'ayant pas fait l'objet d'un enregistrement.

■ Enregistrement avec le métronome

Il est possible également d'enregistrer des morceaux avec le métronome activé. Ceci est utile si vous enregistrez des parties séparément, ou si vous voulez conserver un minutage correct pendant des passages complexes. Notez que le clic standard de métronome n'est pas émis lors de la lecture ultérieure du morceau.

* Pour plus de détails sur la fonction Metronome de l'instrument, reportez-vous à la page 32.

■ Changement de réglages de panneau lors de l'enregistrement

Dans certains cas, vous voudrez peut-être changer le son ou style sélectionné pendant l'enregistrement d'un morceau. Les tableaux ci-dessous indiquent les diverses fonctions avec ou sans mémorisation lors de l'enregistrement.

Opérations de panneau mémorisées lors de l'enregistrement

Changements de type de son. (boutons SOUND, etc.)

Changement de mode (Double/Division)

Opérations de panneau NON mémorisées lors de l'enregistrement*

Modifications de réglages de réverbération.

Modifications de réglages d'effets.

Changements de tempo.

Modifications d'équilibre de volume en mode Double/Division (Dual/Split)

Modifications de transposition, accordage, toucher, etc.

* Les valeurs de paramètre d'effets, réverbération et tempo désirées doivent être préparées avant l'enregistrement d'un nouveau morceau.

5. Sortie du mode Enregistreur de morceau

Appuyez sur le bouton de fonction ③ (EXIT) pour quitter l'enregistreur interne et retourner au fonctionnement normal.



2 Lecture d'un morceau

Cette fonction sert à lire les morceaux d'enregistreur stockés en mémoire interne. Pour lire un morceau ou une partie immédiatement après son enregistrement, lancez ce processus en commençant à l'étape 2.

1. Passage au mode Lecture de morceau

Appuyez sur le bouton PLAY/STOP.

L'écran de lecture Internal Recorder apparaît sur l'affichage LCD.

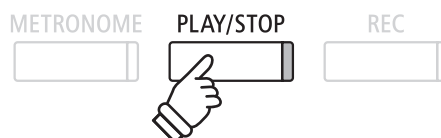
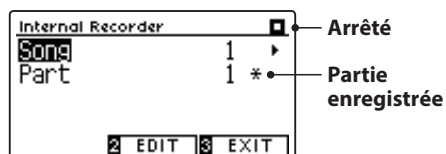

* Si une clé USB est connectée, appuyez sur le bouton de fonction \square (INT) pour sélectionner l'enregistreur de morceaux interne.

2. Sélection de morceau/partie(s) à lire

Appuyez sur les boutons \blacktriangledown ou \blacktriangle pour déplacer le curseur de sélection sur la mémoire de morceaux ou la partie.

Appuyez sur les boutons \blacktriangleleft ou \blacktriangleright pour changer la mémoire de morceaux (1-10) ou la partie (1, 2 ou 1&2) sélectionnée à lire.

Si une partie a déjà été enregistrée, le symbole * s'affiche.

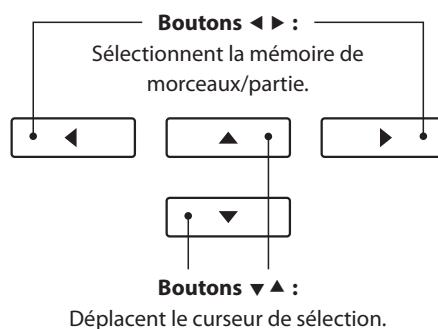
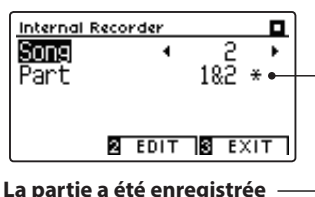

3. Démarrage/arrêt de la lecture de morceau

Appuyez sur le bouton PLAY/STOP.

Le voyant LED des boutons PLAY/STOP s'allume et la lecture du morceau/de la partie sélectionné(e) commence.

* La partie sélectionnée peut être changée pendant la lecture du morceau.

* Pour ajuster le tempo de lecture du morceau enregistré, appuyez sur le bouton METRONOME et maintenez-le enfoncé, puis appuyez sur les boutons \blacktriangleleft ou \blacktriangleright boutons.

Appuyez à nouveau sur le bouton PLAY/STOP.

Le voyant LED du bouton PLAY/STOP s'éteint et la lecture du morceau s'arrête.

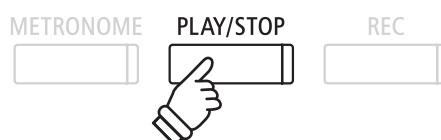

5. Sortie du mode Lecture de morceau

Appuyez sur le bouton de fonction \square (EXIT) pour quitter l'enregistreur interne et retourner au fonctionnement normal.



3 Menu d'édition du enregistreur interne

Le menu d'édition du lecteur interne fournit des paramètres qui permettent d'ajuster le ton du clavier ou du morceau par intervalles d'un demi-ton. Ce menu inclut aussi des fonctions pour supprimer le morceau ou le convertir en fichier audio.

■ Menu du enregistreur interne

Fonction Internal Recorder	Description	Valeur par défaut
Key Transpose	Augmente ou diminue le ton du clavier par intervalles d'un demi-ton.	0 (C)
Song Transpose	Augmente ou diminue le ton du morceau d'enregistreur par intervalles d'un demi-ton.	0
Erase (Efface)	Efface une partie d'un morceau d'enregistreur de la mémoire (voir page 54).	-
Convert to Audio	Convertit un morceau d'enregistreur en fichier audio MP3/WAV (voir page 55).	-

■ Accès au menu Internal Recorder

Quand l'écran de lecture Internal Recorder apparaît sur l'affichage LCD :

Appuyez sur le bouton de fonction ② (EDIT).

Le menu Internal Recorder s'affiche.

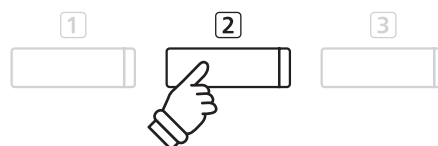

■ Réglage des paramètres/fonctions Internal Recorder

Après l'accès au menu d'édition Internal Recorder :

Appuyez sur les boutons ▼ ou ▲ pour déplacer le curseur de sélection sur la valeur désirée.

Appuyez sur les boutons ◀ ou ▶ pour régler la valeur du paramètre sélectionné.

* Pour rétablir la valeur par défaut du paramètre actuel, appuyez sur les boutons ◀ et ▶ simultanément.

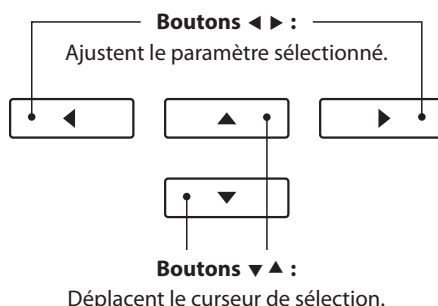

■ Sortie du menu Internal Recorder

Appuyez sur le bouton de fonction ③ (BACK) pour quitter le menu Internal Recorder et retourner au fonctionnement normal.



4 Effacement de partie/morceau

Cette fonction permet d'effacer des parties d'enregistreur peut-être mal enregistrées ou des morceaux devenus inutiles. Dès qu'une partie/morceau a été effacé(e) de la mémoire, sa récupération est impossible.

1. Sélection de la fonction Erase

Après l'accès au menu d'édition Internal Recorder (page 53) :

Appuyez sur les boutons ▼ ou ▲ pour déplacer le curseur de sélection sur la fonction Erase.



Appuyez sur le bouton de fonction ② (ENTER) pour sélectionner la fonction Erase.

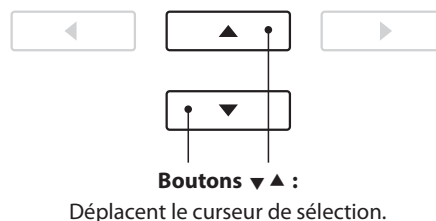

2. Sélection de morceau/partie à effacer

Appuyez sur les boutons ▼ ou ▲ pour déplacer le curseur de sélection sur la mémoire de morceaux ou la partie.

Appuyez sur les boutons ◀ ou ▶ pour changer la mémoire de morceaux (1-10) ou la partie (1, 2 ou 1&2) sélectionnée à effacer.

Si une partie a déjà été enregistrée, le symbole * s'affiche.

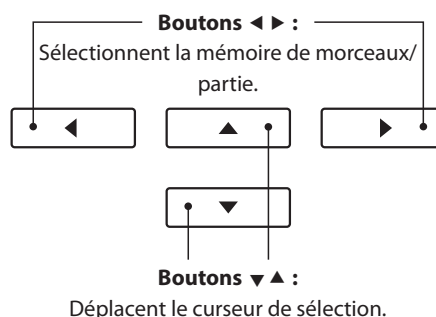
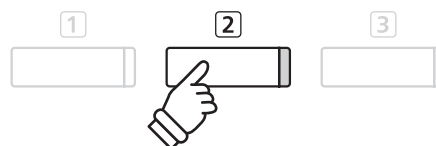

3. Effacement de morceau/partie sélectionné(e)

Appuyez sur le bouton de fonction ② (OK) pour effacer le morceau et la partie sélectionnés.

Un message de confirmation apparaît sur l'affichage LCD et vous devez confirmer ou annuler l'opération d'effacement.

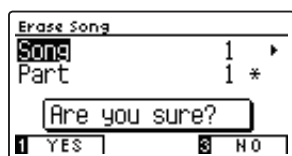

Appuyez sur le bouton de fonction ① (YES) pour confirmer l'effacement ou sur le bouton de fonction ③ (NO) pour l'annuler.

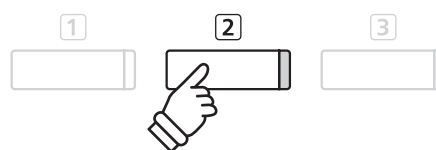

■ Effacement de tous les morceaux d'enregistreur de la mémoire

Appuyez sur les boutons PLAY/STOP et REC et maintenez-les enfoncés, puis arrêtez l'instrument et remettez-le en marche.

Tous les morceaux d'enregistreur stockés en mémoire sont alors effacés.

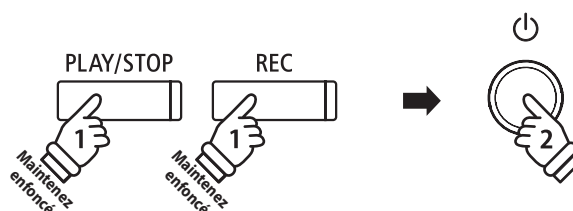

5 Conversion d'un morceau en fichier audio

Cette fonction permet la lecture et la sauvegarde (conversion) de morceaux d'enregistreur (en mémoire interne) sous forme de fichiers audio MP3 ou WAV sur une clé USB.

1. Sélection de la fonction Convert to Audio

Après l'accès au menu d'édition Internal Recorder (page 53) :

Appuyez sur les boutons ▼ ou ▲ pour déplacer le curseur de sélection sur la fonction Convert to Audio.



Appuyez sur le bouton de fonction ② (ENTER) pour sélectionner la fonction Convert to Audio.

* Si aucune clé USB n'est connectée, un message s'affiche.

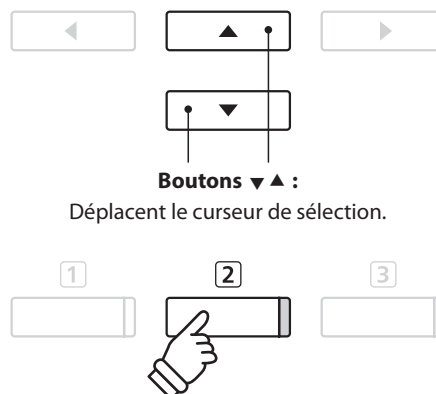

2. Sélection de morceau/partie à convertir

Appuyez sur les boutons ▼ ou ▲ pour déplacer le curseur de sélection sur la mémoire de morceaux ou la partie.

Appuyez sur les boutons ◀ ou ▶ pour changer la mémoire de morceaux (1-10) ou la partie (1, 2 ou 1&2) sélectionnée à convertir.

Si une partie a déjà été enregistrée, le symbole * s'affiche.

Appuyez sur le bouton de fonction ③ (NEXT) pour continuer.

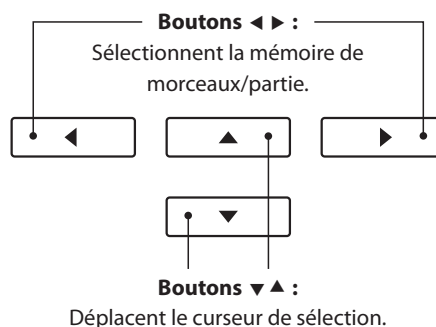

3. Sélection du format de fichier audio

Appuyez sur les boutons ◀ ou ▶ pour sélectionner le format de fichier désiré pour le morceau converti.

Vous pouvez aussi ajuster le gain d'enregistrement à ce stade.

* Pour plus de détails sur le réglage de gain d'enregistreur audio de l'instrument, reportez-vous à la page 56.

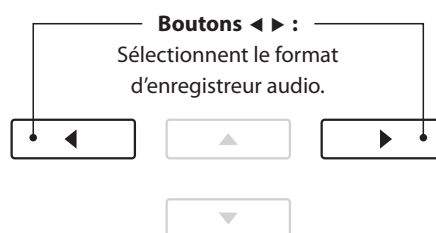

4. Lancement de la conversion

Appuyez sur le bouton PLAY/STOP ou sur une touche du clavier.

Le voyant LED des boutons PLAY/STOP et REC s'allume. La lecture du morceau sélectionné commence et le processus de conversion en fichier audio démarre.

* Les notes jouées au clavier sont également enregistrées dans le fichier audio.



■ Affectation d'un nom et sauvegarde du fichier audio converti

Suivez les instructions de la section « Enregistrement d'un fichier audio MP3/WAV » à la pages 56~57, à partir de l'étape 4.

Enregistrement/lecture audio (Mémoire USB)

1 Enregistrement d'un fichier audio MP3/WAV

Le piano numérique CN39 peut aussi enregistrer des performances sous forme audio numérique, en sauvegardant les données sur une clé USB dans le format MP3 ou WAV. Cette fonction utile permet de produire des enregistrements de qualité professionnelle directement sur l'instrument, sans aucun équipement son supplémentaire, de les envoyer par e-mail à des amis ou parents, de les écouter n'importe où, ou de les éditer et les remixer sur une station de travail audio.

■ Spécifications de format de l'enregistreur audio

Format audio	Spécifications	Débit binaire
MP3	44,1 kHz, 16 bits, Stéréo	256 kbits (fixe)
WAV	44,1 kHz, 16 bits, Stéréo	1 411 kbits (sans compression)

La technologie de codage audio MPEG Layer-3 est une licence de Fraunhofer IIS et Thomson.
Le codec MP3 est sous Copyright (c) 1995-2007, SPIRIT

1. Accès au mode Enregistreur USB

Connectez une clé USB au port USB.

Appuyez sur le bouton REC.

Le voyant LED du bouton REC commence à clignoter et l'écran de format USB Recorder s'affiche.



2. Sélection du format de fichier de l'enregistreur USB

Appuyez sur les boutons ◀ ou ▶ pour sélectionner le format de fichier audio désiré (MP3 ou WAV) de l'enregistreur USB.

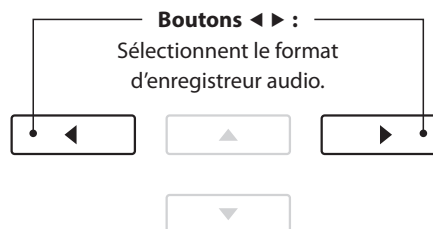
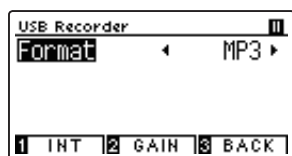

* Les fichiers audio MP3 nécessitent moins d'espace de stockage que les fichiers audio WAV.

* Une clé USB de 1 Go peut stocker plus de 12 heures de données audio MP3.

■ Réglage du volume d'enregistrement (Gain)

Appuyez sur le bouton de fonction 2 (GAIN).

L'écran de réglage de gain (volume) et le vu-mètre d'enregistrement s'affichent.

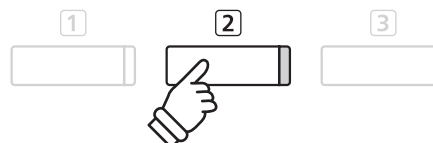
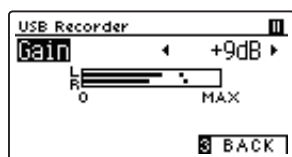

Appuyez sur les boutons ◀ ou ▶ pour régler la valeur de gain de l'enregistreur.

* Pour rétablir la valeur par défaut du paramètre de gain, appuyez sur les boutons ◀ et ▶ simultanément.

* Le paramètre de gain peut être réglé dans une plage comprise entre 0 et +15 dB.

* Faites attention en augmentant la valeur de gain car des niveaux plus élevés peuvent produire une distorsion.

3. Démarrage de l'enregistreur USB

Appuyez sur une touche du clavier ou sur le bouton PLAY/STOP.

Le voyant LED des boutons REC et PLAY/STOP s'allume et l'enregistrement démarre.

Le temps d'enregistrement actuel s'affiche aussi.

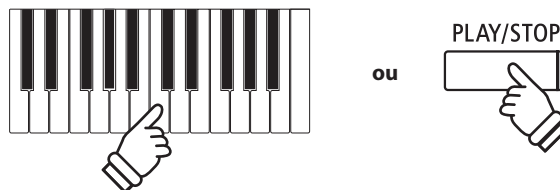
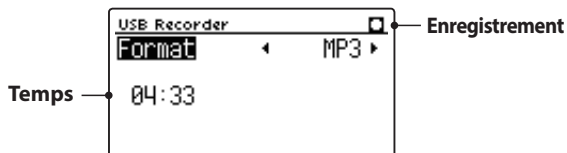

* Le fait d'appuyer sur le bouton PLAY/STOP permet l'insertion d'une pause ou d'une mesure vide au début du morceau.

* Appuyez sur le bouton METRONOME avant ou pendant l'enregistrement pour activer le métronome. Le clic du métronome n'est pas enregistré. Toutefois les patterns de batterie sont enregistrés.

4. Arrêt de l'enregistreur USB, sauvegarde du fichier

Appuyez sur le bouton PLAY/STOP.

Les voyants LED des boutons PLAY/STOP et REC s'éteignent, et l'enregistrement s'arrête.

Un message de confirmation s'affiche et vous devez confirmer ou annuler l'opération de sauvegarde.

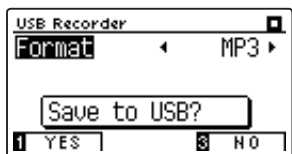

Appuyez sur le bouton de fonction 1 (YES) pour confirmer la sauvegarde ou sur le bouton de fonction 3 (NO) pour l'annuler.



5. Affectation d'un nom au fichier audio enregistré, confirmation de sauvegarde

Après confirmation de l'opération de sauvegarde :

Appuyez sur les boutons ▼ ou ▲ pour parcourir les caractères alphanumériques, et sur les boutons ◀ ou ▶ pour déplacer le curseur.



Appuyez sur le bouton de fonction 2 (OK) pour confirmer la sauvegarde ou sur le bouton de fonction 3 (BACK) pour l'annuler.

Le fichier audio enregistré est sauvegardé sous le nom spécifié.

Au bout de quelques secondes, l'écran de lecture USB Recorder apparaît pour indiquer que le morceau est prêt à être lu.

Pour lire le fichier audio enregistré, reportez-vous aux instructions de la section « Lecture d'un fichier audio MP3/WAV » à la page 58.

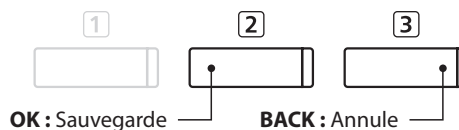
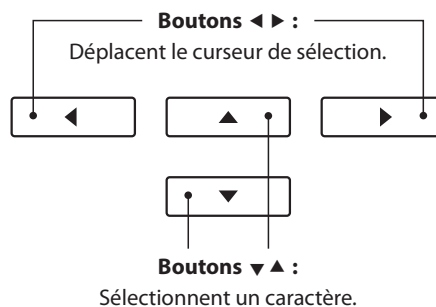

* « Audio-000 » est le nom par défaut des fichiers audio enregistrés (le numéro est incrémenté automatiquement).

* Le fichier audio enregistré est sauvegardé dans le dossier racine de la clé USB. Il est impossible de sauvegarder le fichier dans un dossier différent.

2 Lecture d'un fichier audio MP3/WAV

Le piano numérique CN39 peut aussi lire les fichiers audio MP3 et WAV stockés sur une clé USB directement sur les haut-parleurs de l'instrument. Cette fonction est particulièrement utile lorsque vous tentez d'apprendre les accords ou la mélodie d'un nouveau morceau, ou de jouer simplement pour accompagner votre morceau préféré.

■ Spécifications des formats pris en charge par le lecteur audio

Format audio	Spécifications	Débit binaire
MP3	32 kHz/44,1 kHz/48 kHz, Mono/Stéréo	8-320 kbit/s (fixe et variable)
WAV	32 kHz/44,1 kHz/48 kHz, Mono/Stéréo, 16 bits	-

La technologie de codage audio MPEG Layer-3 est une licence de Fraunhofer IIS et Thomson.
Le codec MP3 est sous Copyright (c) 1995-2007, SPIRIT

■ Préparation de la clé USB

Commencez par préparer une sélection de fichiers audio MP3 ou WAV, en copiant les données sur une clé USB.

* Les périphériques USB doivent être formatés pour les systèmes de fichiers « FAT » ou « FAT32 ». Reportez-vous à la page 136 pour plus de détails.



1. Accès au mode Lecture USB

Connectez une clé USB au port USB.

Appuyez sur le bouton PLAY/STOP.

Le voyant LED du bouton PLAY/STOP s'allume et l'écran Song Browser s'affiche.

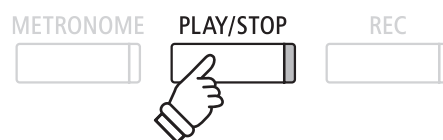

■ Écran Song Browser

L'écran Song Browser affiche une liste des fichiers et dossiers stockés sur la clé USB connectée.

L'icône 🎵 représente un fichier audio MP3 / WAV.

L'icône 📁 représente un dossier.

L'icône 📁 (avec une barre) représente le dossier actuel/précédent.

Un exemple d'écran avec une liste de fichiers/dossiers est présenté ci-dessous. Notez que la hauteur d'écran visible a été étendue à des fins de clarification.

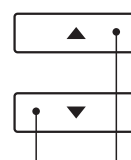
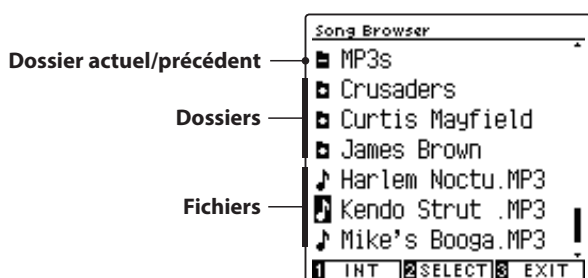

Boutons ▼ ▲ :
Déplacent le curseur de sélection.

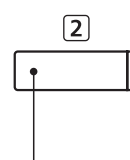

Bouton de fonction 2 :
Sélectionne un fichier/
spécifie un dossier.

* Les fichiers et dossiers sont présentés par ordre alphabétique, les dossiers figurant en haut de l'écran.

* Lorsque la fonction USB Recorder est sélectionnée, seuls les fichiers MP3, WAV, MID et KSO sont affichés sur l'écran Song Browser.

* L'écran LCD peut afficher les noms de fichier ne dépassant pas 12 caractères (+ un suffixe de 3 caractères). Les noms de fichier de plus de 12 caractères sont tronqués automatiquement.

2. Sélection d'un fichier audio

Appuyez sur les boutons ▼ ou ▲ pour déplacer le curseur de sélection, puis sur le bouton de fonction ② (SELECT) pour sélectionner le fichier audio.

L'écran de lecture USB Recorder apparaît sur l'affichage LCD.



3. Lecture du fichier audio sélectionné

Appuyez sur le bouton PLAY/STOP.

La lecture du fichier audio sélectionné commence et des informations sur le fichier s'affichent.



* Si le fichier audio sélectionné contient des métadonnées incorporées (par exemple, des balises ID3) telles que nom d'artiste et titre de morceau, ces informations s'affichent aussi en face du nom de fichier.

■ Contrôle de lecture de fichier audio

Pendant la lecture du fichier audio :

Appuyez sur le bouton PLAY/STOP pour mettre en pause et reprendre la lecture.

Appuyez sur les boutons ◀ ou ▶ pour avancer ou reculer le point de lecture du fichier audio.

Appuyez sur les boutons ▼ ou ▲ pour ajuster le volume de lecture du fichier audio.

* Le volume de lecture peut être réglé dans une plage entre 1 et 100.

Appuyez deux fois sur le bouton de fonction ① (A-B) pour fixer les points de début et de fin de boucle A-B.

* Appuyez une troisième fois sur le bouton A-B pour désactiver le bouclage.

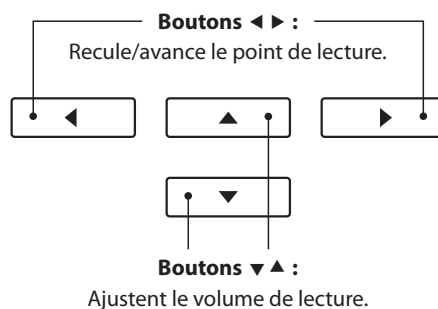

* La différence de volume peut être nette entre la lecture du fichier audio et le son du clavier CN39. Lors de la lecture de données audio, ajustez le volume du fichier audio si nécessaire.

■ Menu Edit du enregistreur USB

Le menu Edit du enregistreur USB permet de changer de mode de lecture (Single, 1-Repeat, All-Repeat, Random) et de transposer le ton du clavier par intervalles d'un demi-ton. Reportez-vous à la page 64 pour plus de détails.

■ Fonction Overdub

La fonction Overdub permet d'enregistrer le son du CN39 (par overdub) dans un fichier audio MP3 ou WAV existant. Reportez-vous à la page 66 pour plus de détails.

4. Sortie du mode Lecture USB

Appuyez sur le bouton de fonction ③ (BACK) pour quitter le mode de lecture USB et retourner au fonctionnement normal.



3 Enregistrement d'un fichier de morceau MIDI

En plus des fichiers audio MP3 et WAV, le piano numérique CN39 peut aussi enregistrer des morceaux au format SMF (Standard MIDI File) de 16 pistes directement sur une clé USB. Cette fonction utile permet de créer des performances multipistes une à une, sans avoir besoin d'appareils d'enregistrement supplémentaires.

■ Caractéristiques de format de l'enregistreur de morceau MIDI

Format de morceau	Spécifications
MID	Format 0

1. Accès au mode Enregistreur USB

Connectez une clé USB au port USB.

Appuyez sur le bouton REC.

Le voyant LED du bouton REC commence à clignoter et l'écran de format USB Recorder s'affiche.



* Il est aussi possible de réenregistrer/modifier un morceau MIDI existant stocké sur une clé USB. Reportez-vous aux instructions « Enregistrement sur un fichier de morceau MIDI existant » à la page 67.

2. Sélection du format de fichier de morceau MIDI

Appuyez sur les boutons ◀ ou ▶ pour sélectionner le format de morceau MIDI.

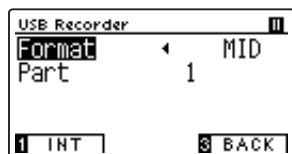

Un réglage « Part » supplémentaire s'affiche sur l'écran LCD.

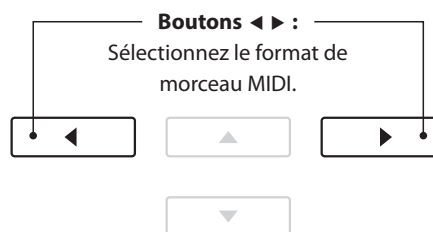

3. Sélection de la partie (piste) à enregistrer

Appuyez sur le bouton ▼ pour sélectionner le réglage « Part », puis appuyez sur les boutons ◀ ou ▶ pour sélectionner la partie (piste) à enregistrer.

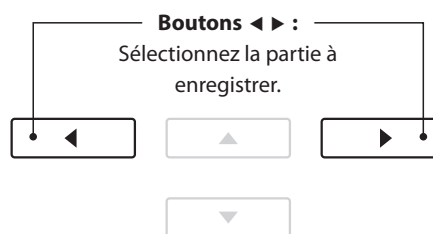
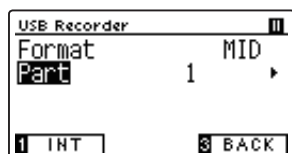

* Le paramètre Part peut être réglé sur 1~16 ou MIDI.

* Un astérisque (*) s'affiche en face du numéro de partie pour indiquer que celle-ci a été enregistrée et contient des données de morceau.

* Contrairement à l'enregistreur interne, les morceaux MIDI ne permettent pas au son d'une partie d'être modifié durant l'enregistrement. Il est donc nécessaire de sélectionner le son désiré avant d'enregistrer chaque partie.

* La partie 10 est réservée comme piste de tambour. Lorsque la partie 10 est sélectionnée, un son de batterie sera sélectionné automatiquement.

* Lorsque la partie est réglée sur MIDI, toutes les données reçues depuis la prise MIDI IN ou les périphériques USB MIDI sont enregistrées sur les parties 1~16, selon le canal MIDI.

4. Démarrage de l'enregistreur USB

Appuyez sur une touche du clavier ou sur le bouton PLAY/STOP.

Le voyant LED des boutons REC et PLAY/STOP s'allume et l'enregistrement démarre.

Le temps d'enregistrement actuel s'affiche aussi.

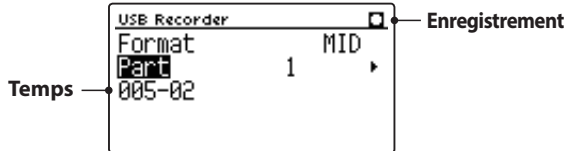

* Le fait d'appuyer sur le bouton PLAY/STOP permet l'insertion d'une pause ou d'une mesure vide au début du morceau.

* Appuyez sur le bouton METRONOME avant ou pendant l'enregistrement pour activer le métronome. Le « clic » du métronome et les patterns de batterie ne seront pas enregistrés sur le morceau MIDI.

5. Arrêt de l'enregistreur USB, sauvegarde du fichier

Appuyez sur le bouton PLAY/STOP.

Les voyants LED des boutons PLAY/STOP et REC s'éteignent, et l'enregistrement s'arrête.

Un message de confirmation s'affiche et vous devez confirmer ou annuler l'opération de sauvegarde.

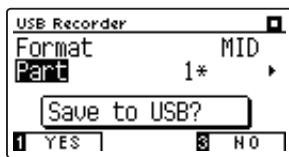

Appuyez sur le bouton de fonction ① (YES) pour confirmer la sauvegarde ou sur le bouton de fonction ③ (NO) pour l'annuler.

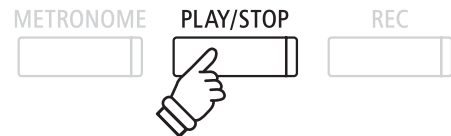

6. Affectation d'un nom au fichier de morceau MIDI enregistré, confirmation de sauvegarde

Après confirmation de l'opération de sauvegarde :

Appuyez sur les boutons ▼ ou ▲ pour parcourir les caractères alphanumériques, et sur les boutons ◀ ou ▶ pour déplacer le curseur.

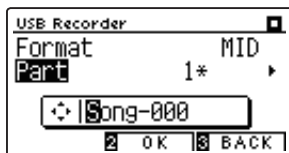

Appuyez sur le bouton de fonction ② (OK) pour confirmer la sauvegarde ou sur le bouton de fonction ③ (BACK) pour l'annuler.

Le fichier de morceau MIDI enregistré est sauvegardé sous le nom spécifié.

Pour lire le fichier de morceau MIDI enregistré, reportez-vous aux instructions de la section « Lecture d'un fichier de morceau MIDI » à la page 62.

Pour continuer à enregistrer des parties (pistes) supplémentaires sur le fichier de morceau MIDI, reportez-vous aux instructions « Enregistrement sur un fichier de morceau MIDI existant » à la page 67.

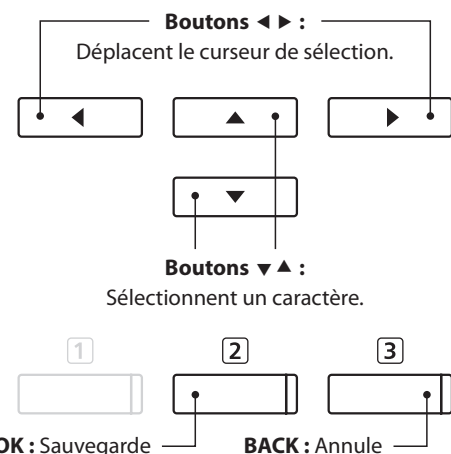

* « Song-000 » est le nom par défaut des fichiers de morceau MIDI enregistrés (le numéro est incrémenté automatiquement).

* Le fichier de morceau MIDI enregistré est sauvegardé dans le dossier racine de la clé USB. Il est impossible de sauvegarder le fichier dans un dossier différent.

4 Lecture d'un fichier de morceau MIDI

Le piano numérique CN39 permet aussi la lecture de fichiers de morceau SMF (Standard MIDI File) et de fichiers de l'enregistreur CN39 stockés sur une clé USB, et donc l'écoute d'une vaste sélection de musique largement accessible à l'aide du générateur de sons exquis Progressive Harmonic Imaging de l'instrument.

■ Spécifications des formats pris en charge par le lecteur de morceaux

Format de morceau	Spécifications
MID	Format 0, Format 1
KSO	Fichier de morceau Kawai

■ Préparation de la clé USB

Commencez par préparer une sélection de fichiers de morceaux MIDI (SMF) en copiant les données sur une clé USB.

* Les périphériques USB doivent être formatés pour les systèmes de fichiers « FAT » ou « FAT32 ». Reportez-vous à la page 136 pour plus de détails.



1. Accès au mode Lecture USB

Connectez une clé USB au port USB.

Appuyez sur le bouton PLAY/STOP.

Le voyant LED du bouton PLAY/STOP s'allume et l'écran Song Browser s'affiche.



■ Écran Song Browser

L'écran Song Browser affiche une liste des fichiers et dossiers stockés sur la clé USB connectée.

L'icône 🎵 représente un fichier de morceau MIDI.

L'icône 📁 représente un dossier.

L'icône 📁 (avec une barre) représente le dossier actuel/précédent.

Un exemple d'écran avec une liste de fichiers/dossiers est présenté ci-dessous. Notez que la hauteur d'écran visible a été étendue à des fins de clarification.

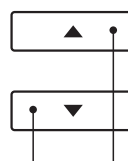

Boutons ▼▲ :
Déplacent le curseur de sélection.



Bouton de fonction 2 :
Sélectionne un fichier/ spécifie un dossier.

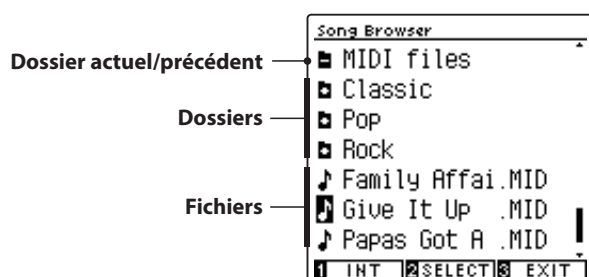

* Les fichiers et dossiers sont présentés par ordre alphabétique, les dossiers figurant en haut de l'écran.

* Lorsque la fonction USB Recorder est sélectionnée, seuls les fichiers MP3, WAV, MID et KSO sont affichés sur l'écran Song Browser.

* L'écran LCD peut afficher les noms de fichier ne dépassant pas 12 caractères (+ un suffixe de 3 caractères). Les noms de fichier de plus de 12 caractères sont tronqués automatiquement.

2. Sélection d'un fichier MIDI

Appuyez sur les boutons ▼ ou ▲ pour déplacer le curseur de sélection, puis sur le bouton de fonction ② (SELECT) pour sélectionner le fichier MIDI.

L'écran de lecture USB Recorder apparaît sur l'affichage LCD.

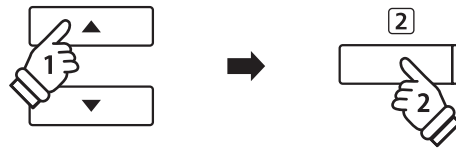

3. Lecture du fichier audio sélectionné

Appuyez sur le bouton PLAY/STOP.

La lecture du fichier MIDI sélectionné commence et des informations sur le fichier s'affichent.



■ Contrôle de lecture de fichier MIDI

Pendant la lecture du fichier MIDI :

Appuyez sur le bouton PLAY/STOP pour mettre en pause et reprendre la lecture.

Appuyez sur les boutons ◀ ou ▶ pour avancer ou reculer le point de lecture du fichier MIDI.

Appuyez sur les boutons ▼ ou ▲ pour ajuster le volume de lecture du fichier MIDI.

* Le volume de lecture peut être réglé dans une plage entre 1 et 100.

Appuyez deux fois sur le bouton de fonction ① (A-B) pour fixer les points de début et de fin de boucle A-B.

* Appuyez une troisième fois sur le bouton A-B pour désactiver le bouclage.

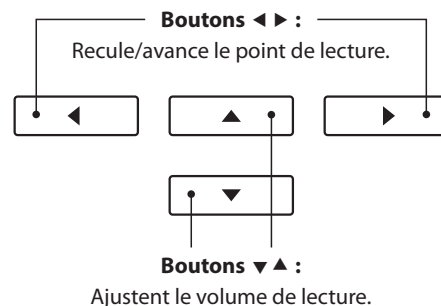

■ Menu Edit du enregistreur USB

Le menu Edit de l'enregistreur USB permet de changer de mode de lecture, d'ajuster le tempo et la lecture de partie du morceau MIDI et de transposer le ton du clavier par intervalles d'un demi-ton. Reportez-vous à la page 64 pour plus de détails.

■ Fonction Convert MIDI to Audio

La fonction Convert MIDI to Audio permet la conversion en fichiers audio MP3/WAV des fichiers MIDI ou des morceaux d'enregistreur CN39 stockés sur une clé USB. Reportez-vous à la page 65 pour plus de détails.

■ Sortie du mode Lecture USB

Appuyez sur le bouton de fonction ③ (BACK) pour quitter le mode de lecture USB et retourner au fonctionnement normal.



5 Menu Edit du enregistreur USB

Le menu Edit du enregistreur USB permet de changer le mode de lecture du fichier audio/MIDI à un des quatre types. Ce menu contient aussi des paramètres pour ajuster le tempo de lecture du morceau MIDI, pour transposer le ton du clavier ou morceau MIDI par intervalles d'un demi-ton et pour contrôler la lecture de partie d'un morceau MIDI.

■ Menu USB Recorder

Fonction USB Recorder	Description	Valeur par défaut
Play Mode	Change le mode de lecture du fichier audio/MIDI (voir ci-dessous).	Single
Tempo	Ajuste le tempo de lecture du morceau MIDI en battements par minute (BPM).	-
Key Transpose	Augmente ou diminue le ton du clavier par intervalles d'un demi-ton.	0 (C)
Song Transpose	Augmente ou diminue le ton du morceau d'enregistreur/MIDI par intervalles d'un demi-ton.	0
Song Part	Jouez/Mettez en sourdine les 16 parties (pistes) individuelles d'un morceau MIDI.	Jouez toutes les parties

* Les paramètres Tempo, Song Transpose et Song Part ne s'affichent pas quand un fichier audio est sélectionné.

■ Réglages du paramètre Play Mode

Paramètre Play Mode	Description
Single	Le fichier audio/MIDI sélectionné sera joué une fois.
1-Repeat	La lecture du fichier audio/MIDI sélectionné sera répétée.
All-Repeat	La lecture de tous les fichiers audio/MIDI dans le dossier actuel sera répétée.
Random	La lecture de tous les fichiers audio/MIDI dans le dossier actuel sera effectuée dans un ordre aléatoire.

■ Accès au menu USB Recorder

Quand l'écran du enregistreur USB est affiché :

Appuyez sur le bouton de fonction [2] (EDIT).

Le menu USB Recorder s'affiche.

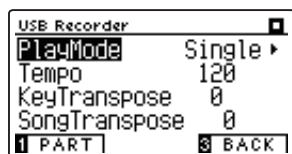

■ Réglage des valeurs de paramètres USB Recorder

Après l'accès au menu USB Recorder :

Appuyez sur les boutons ▼ ou ▲ pour déplacer le curseur de sélection sur la valeur désirée.

Appuyez sur les boutons ◀ ou ▶ pour régler la valeur du paramètre sélectionné.

* Pour rétablir la valeur par défaut du paramètre actuel, appuyez sur les boutons ◀ et ▶ simultanément.

■ Réglage du paramètre Song Part

Après l'accès au menu USB Recorder :

Appuyez sur le bouton de fonction [1] (PART) pour ouvrir l'écran de sélection de partie.

* Le bouton PART ne s'affiche que lorsqu'un fichier audio MIDI est chargé.

Appuyez sur les boutons ▼ ou ▲ pour déplacer le curseur de sélection sur la partie désirée.

Appuyez sur les boutons ◀ ou ▶ pour changer le paramètre de partie.

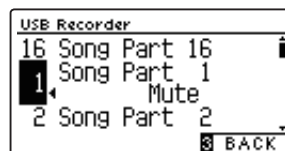
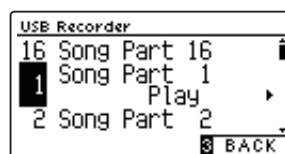

6 Conversion d'un fichier de morceau MIDI en fichier audio MP3/WAV

Cette fonction permet la lecture et la sauvegarde (conversion) de fichiers MIDI ou morceaux d'enregistreur CN39 stockés en mémoire interne en tant que fichiers audio (sur une clé USB), dans le format MP3 ou WAV.

1. Sélection du morceau MIDI à convertir

Quand l'écran Song Browser du lecteur est affiché :

Appuyez sur les boutons ▼ ou ▲ pour déplacer le curseur de sélection sur le fichier MIDI désiré, puis appuyez sur le bouton REC.

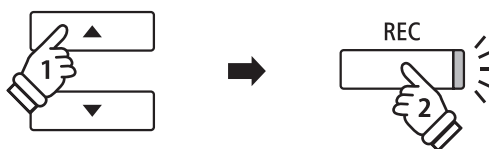

Le voyant LED du bouton REC commence à clignoter et l'écran Convert MIDI to Audio s'affiche.

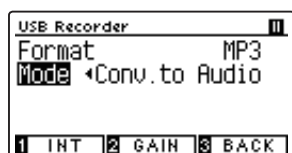

2. Sélection du format de fichier audio

Une fois le format sélectionné, appuyez sur les boutons ◀ ou ▶ pour sélectionner le format de fichier audio désiré (MP3 ou WAV) de l'enregistreur USB.

Vous pouvez aussi ajuster le gain d'enregistrement à ce stade.

* Pour plus de détails sur le réglage de gain d'enregistreur audio de l'instrument, reportez-vous à la page 56.

* Vous pouvez aussi enregistrer un nouveau morceau directement sur la clé USB (c'est-à-dire, sans convertir le morceau préalablement sélectionné en fichier audio) en changeant le réglage Mode à « New Song ».

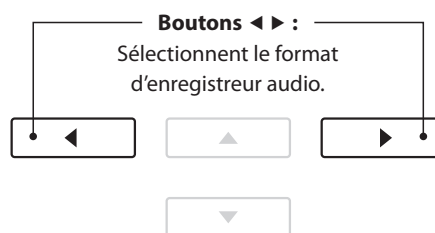

3. Lancement de la conversion

Appuyez sur le bouton PLAY/STOP ou sur une touche du clavier.

Le voyant LED des boutons PLAY/STOP et REC s'allume. La lecture du morceau sélectionné commence et le processus de conversion en fichier audio démarre.

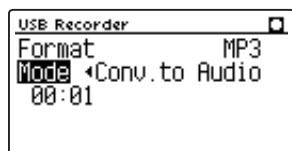

* Les notes jouées au clavier sont également enregistrées dans le fichier audio.

Quand la fin du morceau est atteinte, l'écran de confirmation de sauvegarde s'affiche.

■ Affectation d'un nom et sauvegarde du fichier audio converti

Suivez les instructions de la section « Enregistrement d'un fichier audio MP3/WAV » à la pages 56~57, à partir de l'étape 4.

7 Enregistrement en overdub d'un fichier audio MP3/WAV

Cette fonction permet d'enregistrer le son du CN39 (par overdub) dans un fichier audio MP3 ou WAV existant.

* Cette fonction enregistre (en overdub) dans une copie du fichier sélectionné - le fichier audio initial n'est pas modifié.

1. Sélection du fichier audio à enregistrer en overdub

Quand l'écran Song Browser du lecteur est affiché :

Appuyez sur les boutons ▼ ou ▲ pour déplacer le curseur de sélection sur le fichier MP3/WAV désiré, puis appuyez sur le bouton REC.

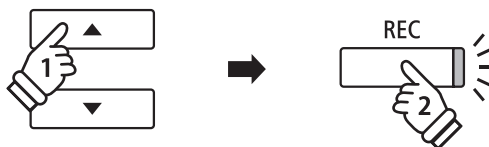

Le voyant LED du bouton REC commence à clignoter et l'écran Overdubbing s'affiche.

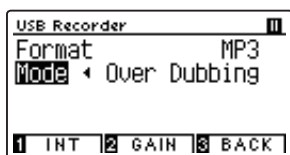

2. Sélection du format de fichier audio

Une fois le format sélectionné, appuyez sur les boutons ◀ ou ▶ pour sélectionner le format de fichier audio désiré (MP3 ou WAV) de l'enregistreur USB.

* Vous pouvez aussi enregistrer un nouveau fichier audio directement sur la clé USB (c'est-à-dire, sans overdub du fichier audio préalablement sélectionné) en changeant le réglage Mode à « New Song ».

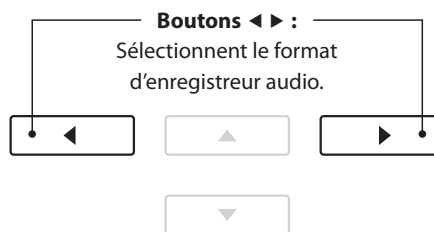

3. Lancement d'enregistrement/overdub

Appuyez sur le bouton PLAY/STOP ou sur une touche du clavier.

Le voyant LED des boutons PLAY/STOP et REC s'allume. La lecture du fichier audio sélectionné commence et le processus d'enregistrement/overdub démarre.

Les notes jouées au clavier sont enregistrées dans le fichier audio.

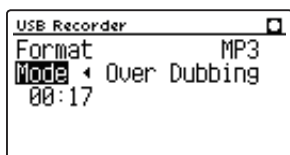

Lorsque vous appuyez sur le bouton PLAY/STOP, l'écran de confirmation de sauvegarde s'affiche.

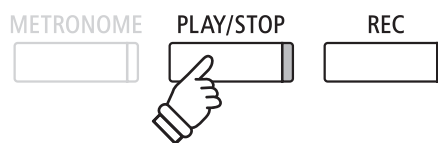

* Le volume de lecture du fichier audio sélectionné est fixé automatiquement à 100, pour éviter toute distorsion de l'enregistrement.

■ Affectation d'un nom et sauvegarde du fichier audio enregistré en overdub

Suivez les instructions de la section « Enregistrement d'un fichier audio MP3/WAV » à la pages 56~57, à partir de l'étape 4.

8 Enregistrement sur un fichier de morceau MIDI existant

Cette fonction permet de réenregistrer les parties (pistes) d'un fichier de morceau MIDI ou d'ajouter de nouvelles parties.

1. Sélection du fichier de morceau MIDI à réenregistrer/auquel être ajouté

Quand l'écran Song Browser du lecteur est affiché :

Appuyez sur les boutons ▼ ou ▲ pour déplacer le curseur de sélection sur le fichier MIDI désiré, puis appuyez sur le bouton REC.



Le voyant LED du bouton REC commence à clignoter et le mode « Enregistrement 16 pistes » est sélectionné automatiquement.

* Il est aussi possible d'enregistrer un nouveau de morceau MIDI sur la clé USB (c.-à-d. ne pas réenregistrer le fichier de morceau sélectionné) en changeant de mode et en choisissant « New Song ».

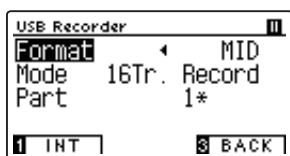

Un réglage « Part » supplémentaire s'affiche sur l'écran LCD.

2. Sélection de la partie (piste) à enregistrer

Appuyez sur le bouton ▼ pour sélectionner le réglage « Part », puis appuyez sur les boutons ◀ ou ▶ pour sélectionner la partie (piste) à enregistrer.

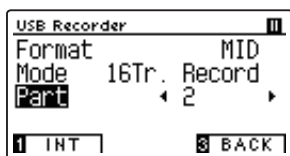

* Un astérisque (*) s'affiche en face du numéro de partie pour indiquer que celle-ci a été enregistrée et contient des données de morceau.

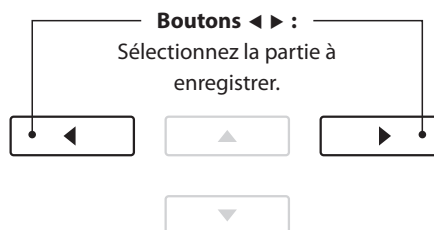

* Veuillez consulter la page 60 pour les informations concernant les restrictions qui s'appliquent lors de l'enregistrement de fichiers de morceau MIDI.

3. Lancement d'enregistrement

Appuyez sur le bouton PLAY/STOP ou sur une touche du clavier.

Le voyant LED des boutons PLAY/STOP et REC s'allume. La lecture du fichier de morceau MIDI sélectionné commence et le processus d'enregistrement démarre.

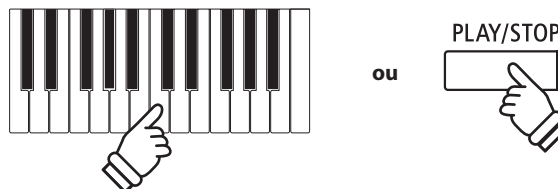

Les notes jouées au clavier sont enregistrées dans le fichier de morceau MIDI et la partie sélectionnés.

Lorsque vous appuyez sur le bouton PLAY/STOP, l'écran de confirmation de sauvegarde s'affiche.

■ Affectation d'un nom et sauvegarde du fichier de morceau MIDI enregistré

Suivez les instructions « Enregistrement d'un fichier de morceau MIDI » à la pages 60-61, à partir de l'étape 5.

Menus Function

Les menus Function contiennent diverses options permettant d'ajuster le fonctionnement et le son du piano numérique CN39. Les paramètres sont groupés par catégorie, ce qui facilite l'accès aux contrôles appropriés. Une fois ajustées, les valeurs des paramètres peuvent être stockées dans une des 16 mémoires de registration de l'instrument, ou sélectionnées comme réglages de mise en marche par défaut avec la fonction Startup Setting (page 79).

■ Accès aux menus Function

Quand l'écran de mode de lecture normal est affiché :

Appuyez sur le bouton de fonction ② (MENU).

Les menus Function s'affichent.

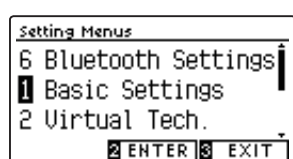

Appuyez sur les boutons ▼ ou ▲ pour parcourir les différents menus. Appuyez sur le bouton de fonction ② (ENTER) pour accéder au menu Function sélectionné.

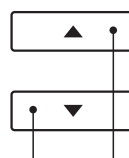
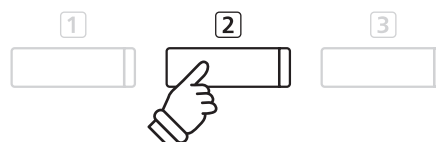

Boutons ▼▲ :
Déplacent le curseur de sélection.

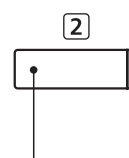

Bouton de fonction ② :
Sélectionne la fonction.

■ Sortie des menus Function

Appuyez sur le bouton de fonction ③ (EXIT) pour quitter les menus Function et retourner au fonctionnement normal.



■ Aperçu des menus Function

1. Basic Settings (Paramètres de base)

Key Transpose, Song Transpose, Tone Control, Speaker Volume, Tuning, Damper Hold, Split, Four Hands, Startup Setting, Factory Reset, Auto Display Off, Auto Power Off

2. Virtual Technician Settings (Paramètres de technicien virtuel)

Touch Curve, Voicing, Damper Resonance, Damper Noise, String Resonance, Undamped String Resonance, Cabinet Resonance, Key-off Effect, Fallback Noise, Hammer Delay, Topboard Simulation, Decay Time, Minimum Touch, Stretch Tuning, Temperament, Temperament Key, Key Volume, Half-Pedal Adjust, Soft Pedal Depth

3. Phones Settings (Paramètres du casque)

SHS Mode, Phones Type, Phones Volume

4. MIDI Settings (Paramètres MIDI)

MIDI Channel, Send Program Change No., Local Control, Transmit Program Change No., Multi-timbral Mode, Channel Mute

5. USB Functions (Fonctions USB)

Load Song, Load Registration All, Load Registration Single, Load Startup Setting, Save Internal Song, Save SMF Song, Save Registration All, Save Registration Single, Save Startup Setting, Rename File, Delete File, Format USB

6. Bluetooth Settings (Paramètres Bluetooth)

Bluetooth Audio, Bluetooth Audio Volume, Bluetooth MIDI

* Pour plus d'informations concernant les fonctions et les paramètres MIDI, veuillez télécharger le manuel PDF supplémentaire à partir du site Web Kawai au Japon :

<http://www.kawai-global.com/support/manual/>

Basic Settings (Paramètres de base)

Le menu Basic Settings permet d'ajuster le ton, l'accord et le son général de l'instrument.

Ce menu permet aussi de stocker les réglages préférés de panneau, ou de réinitialiser à la configuration d'usine initiale.

■ Basic Settings (Paramètres de base)

N°.	Paramètre	Description	Valeur par défaut
1	Key Transpose	Augmente ou diminue le ton du clavier par intervalles d'un demi-ton.	0 (C)
2	Song Transpose	Augmente ou diminue le ton du morceau d'enregistreur/MIDI par intervalles d'un demi-ton.	0
3	Tone Control	Change les réglages EQ du son de l'instrument.	Off
4	Speaker Volume	Change le volume maximum de la sortie haut-parleur.	Normal
5	Tuning	Augmente ou diminue le ton de l'instrument par intervalles de 0,5 Hz.	440,0 Hz
6	Damper Hold	Change l'effet résultant de l'emploi de la pédale de sustain sur les sons d'orgue, cordes, etc.	Off
7	Split	Active la fonction Split Mode.	Off
8	Four Hands	Active la fonction Four Hands Mode.	Off
9	Startup Setting	Stocke les réglages de panneau actuels comme configuration par défaut (mise sous tension).	-
10	Factory Reset	Restaure tous les réglages de panneau à la configuration usine initiale.	-
11	Auto Display Off	Active/désactive la fonction Auto Display Off.	5 min.
12	Auto Power Off	Active/désactive la fonction Économie d'énergie Auto Power Off (Arrêt automatique).	-

* Les réglages par défaut sont présentés sur la première illustration d'affichage (c'est-à-dire, Étape 1) pour chaque explication de réglage ci-dessous.

■ Accès au menu Basic Settings

Quand l'écran de mode de lecture normal est affiché :

Appuyez sur le bouton de fonction ② (MENU).

Les menus Function s'affichent.

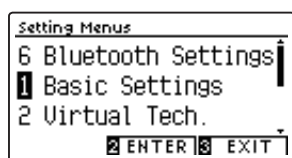

Appuyez à nouveau sur le bouton de fonction ② (ENTER) pour accéder au menu Basic Settings.

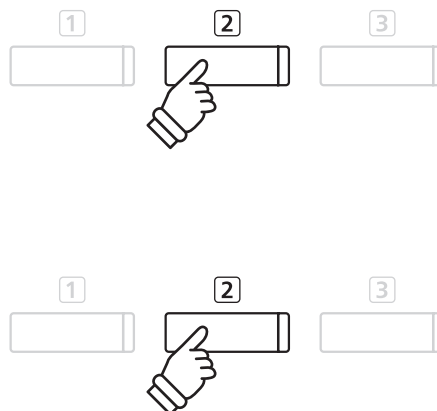

■ Sélection et réglage du paramètre désiré

Après l'accès au menu Basic Settings :

Appuyez sur les boutons ▼ ou ▲ pour déplacer le curseur de sélection sur la valeur désirée.

Appuyez sur les boutons ◀ ou ▶ pour régler la valeur du paramètre sélectionné.

* Pour rétablir la valeur par défaut du paramètre actuel, appuyez sur les boutons ◀ et ▶ simultanément.

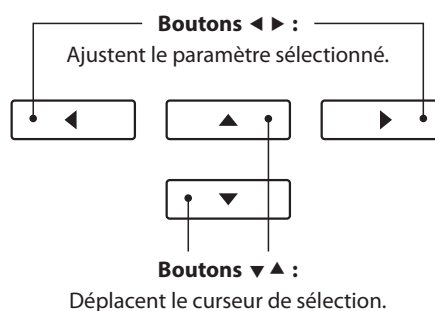

1 Key Transpose (Transposition de clé)

Le paramètre Key Transpose permet d'augmenter ou d'abaisser le ton audible du clavier du piano numérique CN39 par intervalles d'un demi-ton. Ceci est surtout utile si les instruments d'accompagnement ont des clés d'accord différentes, ou lorsque vous devez jouer un morceau dans une clé différente de celle apprise. Une fois transposé, le morceau peut être joué dans la clé initiale et entendu dans une clé différente.

1. Sélection du paramètre Key Transpose

Après l'accès au menu Basic Settings (page 69) :

Appuyez sur les boutons ▼ ou ▲ pour sélectionner le paramètre Key Transpose.

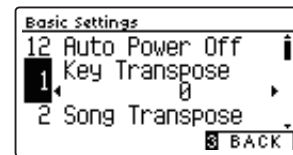

2. Réglage de valeur du paramètre Key Transpose

Appuyez sur les boutons ◀ ou ▶ pour augmenter ou diminuer la valeur du paramètre Key Transpose.

- * Le ton audible du clavier peut être augmenté ou abaissé d'un maximum de 12 demi-tons.
- * Pour rétablir la valeur par défaut du paramètre Key Transpose, appuyez sur les boutons ◀ et ▶ simultanément.
- * Tout changement de réglage du paramètre Key Transpose reste effectif jusqu'à la mise hors tension.
- * Des préférences de réglage de Key Transpose peuvent être enregistrées dans la mémoire de registration pour une utilisation ultérieure, ou dans la mémoire de Startup Setting pour une sélection par défaut lors de l'allumage de l'instrument. Cf pages 35 et 79 pour plus d'information.

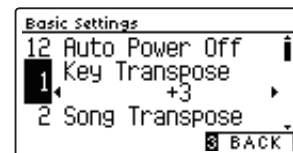
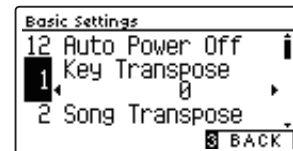

■ État Transpose actuel

Si le paramètre Key Transpose est réglé sur une valeur autre que 0 (C), l'icône de transposition et la valeur de transposition apparaissent en haut de l'écran.

Transposition activée

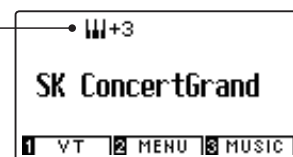

3. Sortie du paramètre Key Transpose

Appuyez sur le bouton de fonction [BACK] (BACK) pour quitter le paramètre Key Transpose et retourner à l'écran Function Menus.

2 Song Transpose (Transposition de morceau)

Le paramètre Song Transpose permet d'augmenter ou abaisser le ton des fichiers MIDI ou morceaux d'enregistreur CN39 stockés sur une clé USB par intervalles d'un demi-ton lors de la lecture.

1. Sélection du paramètre Song Transpose

Après l'accès au menu Basic Settings (page 69) :

Appuyez sur les boutons ▼ ou ▲ pour sélectionner le paramètre Song Transpose.

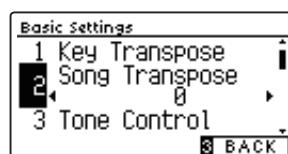

2. Réglage de valeur du paramètre Song Transpose

Appuyez sur les boutons ◀ ou ▶ pour augmenter ou diminuer la valeur du paramètre Song Transpose.

- * Le ton du morceau peut être relevé ou abaissé de 12 demi-tons maximum.
- * Pour rétablir la valeur par défaut du paramètre Song Transpose, appuyez sur les boutons ◀ et ▶ simultanément.
- * Tout changement de réglage du paramètre Song Transpose reste effectif jusqu'à la mise hors tension.
- * Les paramètres Song Transpose ne peuvent pas être stockés sur la mémoire registration ou de la mémoire de Startup Setting.

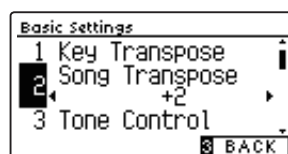
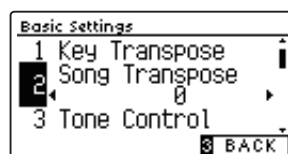

3. Sortie du paramètre Song Transpose

Appuyez sur le bouton de fonction [3] (BACK) pour quitter le paramètre Song Transpose et retourner à l'écran Fonction Menus.

3 Tone Control (Contrôle de tonalité)

Le paramètre Tone Control permet d'ajuster le caractère sonore général du piano numérique CN39 pour obtenir une qualité sonore optimale à l'endroit où se trouve l'instrument. Huit préséglages EQ différents sont disponibles. Le réglage User supplémentaire offre un meilleur contrôle des différentes bandes de fréquences.

■ Paramètre Tone Control

Type de contrôle de tonalité	Description
Flat (par défaut)	Le réglage de contrôle de tonalité n'est pas appliqué.
Brilliance	Ajuste la brillance générale du son, indépendamment du paramètre Voicing du Virtual Technician.
Bass Boost	Accentue les basses fréquences, pour créer un son plus profond.
Bass Cut	Diminue les fréquences de gamme basse, produisant un son plus clair.
Mid Boost	Accentue les fréquences de gamme moyenne, produisant un son plus ferme.
Loudness	Accentue certaines fréquences pour conserver le caractère sonore de l'instrument lors du jeu à faible volume.
Bright	Accentue les hautes fréquences, pour créer un son plus brillant.
Mellow	Diminue les fréquences de gamme haute, produisant un son plus doux.
User	Permet de régler séparément les basses, moyennes et hautes fréquences.

1. Sélection du paramètre Tone Control

Après l'accès au menu Basic Settings (page 69) :

Appuyez sur les boutons ▼ ou ▲ pour sélectionner le paramètre Tone Control.



2. Changement de type de Tone Control

Appuyez sur les boutons ◀ ou ▶ pour parcourir les différents types Tone Control.

* Pour rétablir la valeur par défaut du paramètre Tone Control, appuyez sur les boutons ◀ et ▶ simultanément.

* Tout changement de réglage du paramètre Tone Control reste effectif jusqu'à la mise hors tension.

* Des préférences de réglage du paramètre Tone Control peuvent être enregistrées dans la mémoire de l'instrument pour une utilisation ultérieure, ou dans la mémoire de Startup Setting pour une sélection par défaut lors de l'allumage de l'instrument. Cf pages 35 et 79 pour plus d'information.

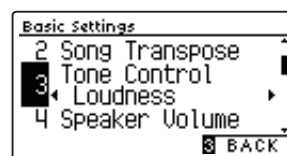

3. Sortie du paramètre Tone Control

Appuyez sur le bouton de fonction [BACK] pour quitter le paramètre Tone Control et retourner à l'écran Function Menus.

■ Réglage du niveau de brillance

Quand le contrôle de tonalité Brilliance est sélectionné :

Appuyez sur le bouton de fonction [EDIT], puis appuyez sur les boutons ◀ ou ▶ pour augmenter/diminuer la valeur du paramètre Brilliance.

* La valeur Brilliance peut être réglée dans une plage comprise entre -10 et +10.

Appuyez sur le bouton de fonction [BACK] pour quitter le paramètre Brilliance et retourner au paramètre Tone Control.

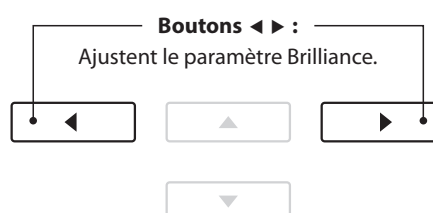

User Tone Control (Contrôle de tonalité utilisateur)

L'option User Tone Control permet d'affiner le contrôle du caractère sonore de l'instrument, en permettant le réglage de volume individuel des quatre bandes de fréquence. Vous pouvez aussi ajuster la plage de fréquences des bandes de fréquence moyenne-basse et moyenne-haute.

■ Paramètre User Tone Control

N°.	User Tone Control	Description
1	Low	Ajuste le volume de la bande de basses fréquences (20~100 Hz).
2	Mid-low Frequency (Fréq moyennes-basses)	Ajuste la fréquence la bande de moyennes-basses fréquences (200~4000 Hz).
	Mid-low dB (dB moyennes-basses)	Ajuste le volume de la bande de moyennes-basses fréquences.
3	Mid-high Frequency (Fréq moyennes-hautes)	Ajuste la fréquence de la bande de moyennes-hautes fréquences (200~4000 Hz).
	Mid-high dB (dB moyennes-hautes)	Ajuste le volume de la bande de moyennes-hautes fréquences.
4	High	Ajuste la bande de hautes fréquences (5000~8000 Hz).

1. Sélection du paramètre User Tone Control

Après la sélection du paramètre Tone Control (page 72) :

Appuyez sur les boutons ◀ ou ▶ pour sélectionner le type User Tone Control, puis appuyez sur le bouton de fonction [EDIT] (EDIT).

L'écran User Tone Control s'affiche.



2. Sélection et réglages de valeur du paramètre User Tone Control

Appuyez sur les boutons ▼ ou ▲ pour sélectionner le paramètre User Tone Control.

Appuyez sur les boutons ◀ ou ▶ pour augmenter ou diminuer la valeur du paramètre User Tone Control sélectionné.

* Chaque bande User Tone Control peut être réglée dans une plage entre -6 dB et +6 dB.

* Pour rétablir le type par défaut du paramètre User Tone Control, appuyez sur les boutons ◀ et ▶ simultanément.

* Tout changement de réglage du paramètre User Tone Control reste effectif jusqu'à la mise hors tension.

* Les réglages préférés du paramètre User Tone Control peuvent être stockés dans la mémoire de Startup Setting pour rappel ultérieur. Reportez-vous à la page 79 pour plus de détails.

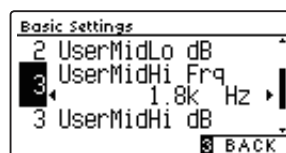

3. Sortie du paramètre User Tone Control

Appuyez sur le bouton de fonction [BACK] (BACK) pour quitter le paramètre User Tone Control et retourner au paramètre Tone Control.

4 Speaker Volume (Volume de haut-parleur)

Le paramètre Speaker Volume permet de réduire le niveau maximum de volume de la sortie haut-parleur du piano numérique CN39, ce qui permet de mieux contrôler le volume principal. Ce paramètre permet aussi de limiter le volume, pour empêcher de jouer trop fort chez soi, dans une salle de classe, etc.

* Ce paramètre n'affecte pas le volume de casque.

■ Réglage du paramètre Speaker Volume

Speaker Volume	Description
Normal (par défaut)	La sortie sonore aux haut-parleurs de l'instrument est à un volume normal.
Low	La sortie sonore aux haut-parleurs de l'instrument est à un volume réduit.

1. Sélection du paramètre Speaker Volume

Après l'accès au menu Basic Settings (page 69) :

Appuyez sur les boutons ▼ ou ▲ pour sélectionner le paramètre Speaker Volume.

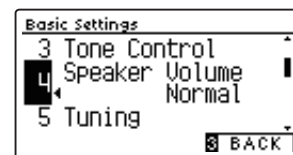

2. Changement de type Speaker Volume

Appuyez sur les boutons ◀ ou ▶ pour alterner les réglages de volume de haut-parleur Normal et Low.

- * Pour rétablir la valeur par défaut du paramètre Speaker Volume, appuyez sur les boutons ◀ et ▶ simultanément.
- * Tout changement de réglage du paramètre Speaker Volume reste effectif jusqu'à la mise hors tension.
- * Les réglages préférés du paramètre Speaker Volume peuvent être stockés dans la mémoire de Startup Setting pour rappel ultérieur. Reportez-vous à la page 79 pour plus de détails.

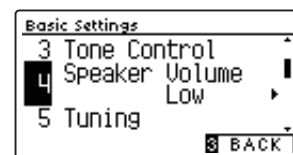

3. Sortie du paramètre Speaker Volume

Appuyez sur le bouton de fonction [3] (BACK) pour quitter le paramètre Speaker Volume et retourner à l'écran Fonction Menus.

5 Tuning (Accord)

Le paramètre Tuning permet d'augmenter et d'abaisser le ton global du piano numérique CN39 par paliers de 0,5 Hz, et peut donc s'avérer utile lorsqu'on joue avec d'autres instruments.

1. Sélection du paramètre Tuning

Après l'accès au menu Basic Settings (page 69) :

Appuyez sur les boutons ▼ ou ▲ pour sélectionner le paramètre Tuning.



2. Réglage de valeur du paramètre Tuning

Appuyez sur les boutons ◀ ou ▶ pour augmenter ou diminuer la valeur du paramètre Tuning.

* La valeur Tuning peut être ajustée dans une plage comprise entre 427 et 453 Hz.

* Pour rétablir la valeur par défaut du paramètre Tuning, appuyez sur les boutons ◀ et ▶ simultanément.

* Tout changement de réglage du paramètre Tuning reste effectif jusqu'à la mise hors tension.

* Des préférences de réglage du paramètre Tuning peuvent être enregistrées dans la mémoire de registration pour une utilisation ultérieure, ou dans la mémoire de Startup Setting pour une sélection par défaut lors de l'allumage de l'instrument. Cf pages 35 et 79 pour plus d'information.

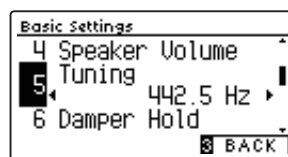
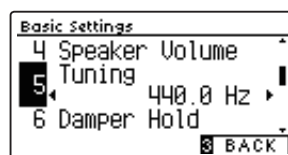

3. Sortie du paramètre Tuning

Appuyez sur le bouton de fonction [BACK] (BACK) pour quitter le paramètre Tuning et retourner à l'écran Function Menus.

6 Damper Hold (Tenue de sustain)

Le paramètre Damper Hold sert à déterminer si des sons tels que orgue ou cordes doivent être tenus de manière continue quand vous appuyez sur la pédale de sustain, ou s'ils doivent s'estomper naturellement.

■ Réglage du paramètre Damper Hold

Damper Hold	Description
Off (par défaut)	Les sons d'orgue, de cordes, etc. s'estomperont progressivement, même en cas de pression sur la pédale de sustain.
On	Les sons d'orgue, de cordes, etc. seront tenus de manière continue tant que la pédale de sustain est actionnée.

1. Sélection du paramètre Damper Hold

Après l'accès au menu Basic Settings (page 69) :

Appuyez sur les boutons ▼ ou ▲ pour sélectionner le paramètre Damper Hold.



2. Changement du paramètre Damper Hold

Appuyez sur les boutons ◀ ou ▶ pour activer/désactiver le paramètre Damper Hold.

* Pour rétablir la valeur par défaut du paramètre Damper Hold, appuyez sur les boutons ◀ et ▶ simultanément.

* Tout changement de réglage du paramètre Damper Hold reste effectif jusqu'à la mise hors tension.

* Des préférences de réglage du paramètre Damper Hold peuvent être enregistrées dans la mémoire de registration pour une utilisation ultérieure, ou dans la mémoire de Startup Setting pour une sélection par défaut lors de l'allumage de l'instrument. Cf pages 35 et 79 pour plus d'information.

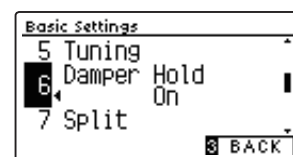
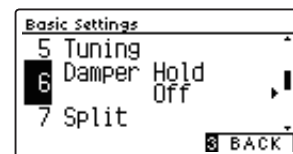

3. Sortie du paramètre Damper Hold

Appuyez sur le bouton de fonction (F) (BACK) pour quitter le paramètre Damper Hold et retourner à l'écran Function Menus.

7 Split (Division)

Le paramètre Split permet d'activer différemment la fonction Split Mode. Il peut être utile dans le cadre de leçons ou de situations pour lesquelles la fonction doit être automatiquement activée à chaque fois que le piano numérique CN39 est mis sous tension.

Lorsque cette fonction est activée, toutes les opérations de contrôle Split Mode sont identiques à celles décrites à la page 22.

■ Paramètre Split

Split	Description
Off (par défaut)	Le mode Division est désactivé par défaut.
On	Le mode Division est activé par défaut.

1. Sélection du paramètre Split

Après l'accès au menu Basic Settings (page 69) :

Appuyez sur les boutons ▼ ou ▲ pour sélectionner le paramètre Split.

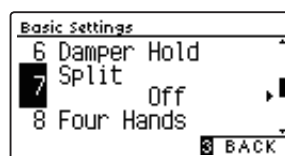

2. Changement du paramètre Split

Appuyez sur les boutons ◀ ou ▶ pour activer/désactiver le paramètre Split.

* Pour rétablir la valeur par défaut du paramètre Split, appuyez sur les boutons ◀ et ▶ simultanément.

* Lorsque le mode Split est activé, le mode Four Hands est automatiquement désactivé.

* Tout changement de réglage du paramètre Split reste effectif jusqu'à la mise hors tension.

* Des préférences de réglage du paramètre Split peuvent être enregistrées dans la mémoire de registration pour une utilisation ultérieure, ou dans la mémoire de Startup Setting pour une sélection par défaut lors de l'allumage de l'instrument. Cf pages 35 et 79 pour plus d'information.

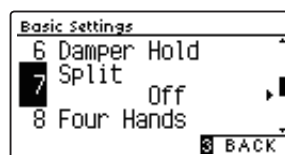

3. Sortie du paramètre Split

Appuyez sur le bouton de fonction [3] (BACK) pour quitter le paramètre Split et retourner à l'écran Function Menus.

8 Four Hands (Quatre mains)

Le paramètre Four Hands offre une méthode différente d'activation de la fonction Four Hands Mode, et peut s'avérer utile dans des environnements éducatifs ou des situations où cette fonction doit être activée automatiquement chaque fois que le piano numérique CN39 est mis en marche.

Quand cette fonction est activée, toutes les opérations de contrôle Four Hands Mode sont identiques à celles décrites à la page 24.

■ Paramètre Four Hands

Four Hands	Description
Off (par défaut)	Le mode Quatre mains est désactivé par défaut.
On	Le mode Quatre mains est activé par défaut.

1. Sélection du paramètre Four Hands

Après l'accès au menu Basic Settings (page 69) :

Appuyez sur les boutons ▼ ou ▲ pour sélectionner le paramètre Four Hands.



2. Changement du paramètre Four Hands

Appuyez sur les boutons ◀ ou ▶ pour activer/désactiver le paramètre Four Hands.

* Pour rétablir la valeur par défaut du paramètre Four Hands, appuyez sur les boutons ◀ et ▶ simultanément.

* Lorsque le mode Four Hands est activé, le mode Split est automatiquement désactivé.

* Tout changement de réglage du paramètre Four Hands reste effectif jusqu'à la mise hors tension.

* Des préférences de réglage du paramètre Four Hands peuvent être enregistrées dans la mémoire registration pour une utilisation ultérieure, ou dans la mémoire de Startup Setting pour une sélection par défaut lors de l'allumage de l'instrument. Cf pages 35 et 79 pour plus d'information.



3. Sortie du paramètre Four Hands

Appuyez sur le bouton de fonction [3] (BACK) pour quitter le paramètre Four Hands et retourner à l'écran Function Menus.

9 Startup Setting (Paramètre de démarrage)

La fonction Startup Setting permet le stockage des réglages/fonctions de panneau préférés dans la mémoire de l'instrument, et leur rappel automatique comme réglages par défaut chaque fois que le piano numérique CN39 est mis en marche.

* Startup Setting peuvent aussi être sauvegardées sur une clé USB ou chargées à partir de celle-ci. Reportez-vous aux pages 123/118 pour plus de détails.

■ Fonctions/paramètres stockés en mémoire paramètre de démarrage

Fonctions	Paramètres
Son sélectionné (y compris son primaire de chaque catégorie)	Basic Settings (avec des exceptions)
Dual Mode / Split Mode / Four Hands Mode (y compris paramètres)	Virtual Technician Settings
Reverb, Effects (Type, Settings)	MIDI Settings
Métronome (Beat, Tempo, Volume)	Headphone Settings

* Les modifications apportées aux paramètres Auto Display Off, Auto Power Off et Bluetooth sont automatiquement enregistrées dans la mémoire Startup Settings.

* Pour obtenir une liste complète des paramètres pouvant être stockés sur la mémoire paramètre de démarrage, reportez-vous aux pages 140 et 141.

1. Sélection de la fonction Startup Setting

Après l'accès au menu Basic Settings (page 69) :

Appuyez sur les boutons ▼ ou ▲ pour sélectionner la fonction Startup Setting.



2. Stockage des réglages actuels en mémoire paramètre de démarrage

Appuyez sur le bouton REC.

Un message de confirmation s'affiche et les réglages actuels de panneau sont stockés en mémoire paramètre de démarrage.

* La fonction Factory Reset peut être utilisée pour restaurer tous les paramètres à leur valeur par défaut. Reportez-vous à la page 80 pour plus de détails.



3. Sortie de la fonction Startup Setting

Appuyez sur le bouton de fonction [3] (BACK) pour quitter la fonction Startup Setting et retourner à l'écran Function Menus.

10 Factory Reset (Réinitialisation usine)

La fonction Factory Reset efface les réglages stockés à l'aide de la fonction User Memory, en restaurant les réglages par défaut d'usine du piano numérique CN39.

* Cette fonction n'efface pas les mémoires de registration ou les morceaux d'enregistreur stockés en mémoire interne.

1. Sélection de la fonction Factory Reset

Après l'accès au menu Basic Settings (page 69) :

Appuyez sur les boutons ▼ ou ▲ pour sélectionner le paramètre Factory Reset.



2. Restauration des valeurs d'usine

Appuyez sur le bouton REC.

Un message de confirmation s'affiche et tous les paramètres sont réinitialisés à leur valeur par défaut.

Une fois l'opération terminée, le mode de lecture normal apparaît automatiquement à l'écran.



11 Auto Display Off

Le réglage Auto Display Off peut être utilisé pour éteindre automatiquement l'écran quand le panneau de contrôle ne fonctionne pas.

* Ce réglage est stocké automatiquement et rappelé chaque fois que l'instrument est mis en marche.

* Pour empêcher que l'affichage OLED du piano numérique CN39 ne « brûle » après avoir affiché le même écran pendant une période prolongée, ce réglage est activé par défaut.

■ Réglages Auto Display Off

Auto Display Off	Description
15 sec.	L'affichage s'éteint après 15 secondes d'inactivité.
5 min. (par défaut)	L'affichage s'éteint après 5 minutes d'inactivité.
30 min.	L'affichage s'éteint après 30 minutes d'inactivité.

* Lorsque l'affichage s'éteint automatiquement, appuyer sur n'importe quel bouton le rallumera.

1. Sélection du paramètre Auto Display Off

Après l'accès au menu Basic Settings (page 69) :

Appuyez sur les boutons ▼ ou ▲ pour sélectionner le paramètre Auto Display Off.



2. Changement du paramètre Auto Display Off

Appuyez sur les boutons ◀ ou ▶ pour changer la valeur de Auto Display Off.

* Pour rétablir la valeur par défaut du paramètre Auto Display Off, appuyez sur les boutons ◀ et ▶ simultanément.

* Le réglage Auto Display Off est stocké automatiquement et rappelé chaque fois que l'instrument est mis en marche.



3. Sortie de la fonction Auto Display Off

Appuyez sur le bouton de fonction [BACK] (BACK) pour quitter le paramètre Auto Display Off et retourner à l'écran Fonction Menus.

12 Auto Power Off (Arrêt automatique)

Le paramètre Auto Power Off peut être utilisé pour arrêter l'instrument automatiquement au bout d'une période d'inactivité précise. Cette fonction peut être activée par défaut selon le secteur de distribution.

* Ce réglage est stocké automatiquement et rappelé chaque fois que l'instrument est mis en marche.

■ Réglages Auto Power Off

Auto Power Off (Arrêt automatique)	Description
Off	La fonction Auto Power Off est désactivée.
15 min.	L'instrument s'arrête automatiquement au bout d'un délai d'inactivité de 15 minutes.
60 min.	L'instrument s'arrête automatiquement après un délai d'inactivité de 60 minutes.
120 min.	L'instrument s'arrête automatiquement après un délai d'inactivité de 120 minutes.

* La fonction Auto Power Off par défaut varie selon le marché géographique.

1. Sélection du paramètre Auto Power Off

Après l'accès au menu Basic Settings (page 69) :

Appuyez sur les boutons ▼ ou ▲ pour sélectionner le paramètre Auto Power Off.

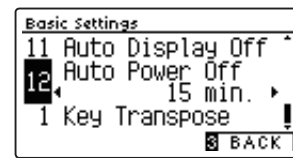

2. Changement du paramètre Auto Power Off

Appuyez sur les boutons ◀ ou ▶ pour changer la valeur de Auto Power Off.

* Pour rétablir la valeur par défaut du paramètre Auto Power Off, appuyez sur les boutons ◀ et ▶ simultanément.

* Le réglage Auto Power Off est stocké automatiquement et rappelé chaque fois que l'instrument est mis en marche.

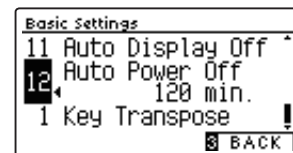
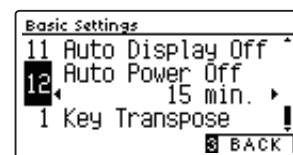

3. Sortie de la fonction Auto Power Off

Appuyez sur le bouton de fonction [BACK] (BACK) pour quitter le paramètre Auto Power Off et retourner à l'écran Function Menus.

Virtual Technician Settings (Paramètres de technicien virtuel)

Les paramètres Virtual Technician du piano numérique CN39 permettent au musicien de personnaliser des paramètres avancés tels que la puissance des marteaux, la régulation du mécanisme, la taille du cadre et bien d'autres caractéristiques acoustiques afin de les adapter à ses préférences personnelles. Les paramètres Virtual Technician peuvent être ajustés et stockés indépendamment pour chaque son et variation, permettant une flexibilité dans le contrôle des caractéristiques de chaque son du piano.

* Le tableau ci-dessous indique quels paramètres Virtual Technician affectent tous les sons, ou les sons de piano acoustique et électrique seulement.

Virtual Technician Settings (Paramètres de technicien virtuel)

N°.	Paramètre	Description	Tout	AP	EP	Par défaut
1	Touch Curve	Ajuste la sensibilité du clavier au toucher.	●			Normal
2	Voicing	Ajuste l'aspect tonal de l'instrument.	●			Normal
	User Voicing	Ajuste l'harmonisation individuelle de chacune des 88 touches.	●			–
3	Damper Resonance	Ajuste la résonance entendue quand la pédale des étouffoirs est enfoncée.		●		5
4	Damper Noise	Ajuste le son entendu quand la pédale des étouffoirs est enfoncée.		●		5
5	String Resonance	Ajuste la résonance entendue quand les notes sont tenues.		●		5
6	Undamped Str. Res.	Ajuste la résonance produite par les cordes non étouffées les plus hautes.		●		5
7	Cabinet Resonance	Ajuste la résonance produite par le cadre du piano.		●		1
8	Key-off Effect	Ajuste le son entendu lorsque les touches sont relâchées.		●	●	5
9	Fall Back Noise	Ajuste le son entendu lorsque les touches retombent.		●		5
10	Hammer Delay	Ajuste le retard du marteau frappant les cordes lors du jeu pianissimo.		●		Off
11	Topboard Simulation	Ajuste la position du couvercle de piano à queue.		●		Open 3
12	Decay Time	Ajuste le temps de décroissance du son de piano quand les touches sont enfoncées.	●			5
13	Minimum Touch	Ajuste la vélocité de touche minimum requise pour produire un son.		●	●	1
14	Stretch Tuning	Ajuste le niveau d'accord étendu pour des tempéraments égaux.	●			Normal
	User Tuning	Ajuste l'accordage individuel de chacune des 88 touches.	●			–
15	Temperament	Ajuste le système d'accordage pour l'adapter aux périodes Renaissance et Baroque, etc.	●			Equal Temp.
	User Temperament	Ajuste l'accordage de chaque note de la gamme selon des tempéraments personnalisés.	●			–
16	Temperament Key	Ajuste la clé du système d'accordage sélectionné.	●			C
17	Key Volume	Ajuste l'équilibre de volume du clavier.	●			Normal
	User Key Volume	Ajuste le volume individuel de chacune des 88 touches.	●			–
18	Half-Pedal Adjust	Ajuste le point auquel la pédale d'étouffoirs commence à tenir les sons.	●			5
19	Soft Pedal Depth	Ajuste la profondeur/efficacité de la pédale douce.	●			3

* Les valeurs par défaut sont présentées sur la première illustration d'affichage (c'est-à-dire, Étape 1) pour chaque explication de paramètre ci-dessous.

Accès au menu Virtual Technician

Quand l'écran de mode de lecture normal est affiché :

Appuyez sur le bouton de fonction **[2]** (MENU).

Les menus Function s'affichent.

Appuyez sur les boutons **▼** ou **▲** pour sélectionner le menu Virtual Technician.



Appuyez à nouveau sur le bouton de fonction **[2]** (ENTER) pour accéder au menu Virtual Technician.

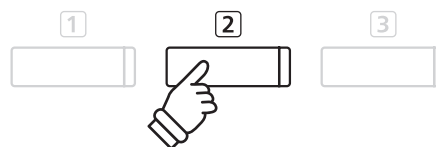

Boutons ▼ ▲ :

Déplacent le curseur de sélection.

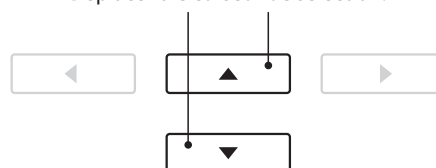

* Le menu Virtual Technician est également accessible sur l'écran de lecture normal, en appuyant sur le bouton de fonction **[1]** (VT) et en le maintenant enfoncé.

Virtual Technician Settings (Paramètres de technicien virtuel)

■ Sélection et réglage du paramètre désiré

Après l'accès au menu Virtual Technician :

Appuyez sur les boutons ▼ ou ▲ pour déplacer le curseur de sélection sur la valeur désirée.

Appuyez sur les boutons ◀ ou ▶ pour régler la valeur du paramètre sélectionné.

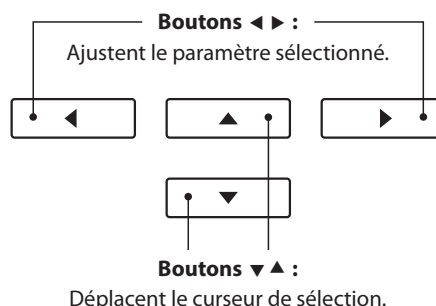

* Pour rétablir la valeur par défaut du paramètre Virtual Technician actuel, appuyez sur les boutons ◀ et ▶ simultanément.

■ Accès à l'écran d'aide du Virtual Technician

Appuyez sur le bouton de fonction ① (HELP).

Une brève explication concernant le réglage du Virtual Technician actuellement sélectionné apparaît sur l'affichage LCD.

Appuyez sur les boutons ▼ ou ▲ pour parcourir l'explication si nécessaire.

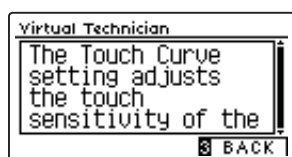

Appuyez sur le bouton de fonction ③ (BACK) pour revenir au menu Virtual Technician.



■ Enregistrement du réglage Virtual Technician pour le son sélectionné

Après le réglage du paramètre Virtual Technician :

Appuyez sur le bouton de fonction ② (STORE).

Le paramètre ajusté Virtual Technician est utilisé comme paramètre par défaut pour le son actuellement sélectionné. Un message de confirmation apparaît brièvement sur l'affichage LCD.

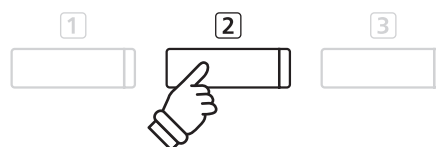

* Les paramètres Virtual Technician sont ajustés et stockés indépendamment pour chaque variation de son.

* Seules les valeurs du paramètre Virtual Technician actuellement sélectionné seront stockées. Afin de stocker simultanément tous les paramètres Virtual Technician, il est recommandé d'utiliser la mémoire de registration (page 35) ou la mémoire Startup Setting (page 79).

■ À propos des paramètres Virtual Technician stockés

Comme il est mentionné ci-dessus, les paramètres Virtual Technician sont ajustés et stockés indépendamment pour chaque son. Cela permet d'ajuster différents paramètres Virtual Technician pour chaque son du piano. Par exemple, il peut être souhaitable de rendre le son du piano à queue de concert SK plus brillant que celui du piano à queue de concert EX, ou d'augmenter la résonance des étouffoirs, des cordes et du cadre du son « Studio Grand », et de ne pas modifier le son « Mellow Grand ».

1 Touch Curve (Courbe de toucher)

Comme un piano acoustique, le piano numérique CN39 produit un son plus fort quand le toucher est plus ferme, et un son plus doux quand le toucher est plus léger. Le volume et l'aspect tonal changent en fonction de la force et vitesse d'exécution - sur un piano numérique, ce système est appelé « sensibilité au toucher ».

Le paramètre Touch Curve permet d'ajuster la sensibilité au toucher du clavier. Dix réglages prédéfinis de courbe de toucher sont disponibles, avec deux réglages User supplémentaires qui permettent aux interprètes de personnaliser la réponse de l'instrument pour l'adapter à leur style de jeu.

Le paramètre Normal par défaut est conçu pour recréer de manière précise le toucher d'un piano à queue de concert Kawai. Cependant, si la pression au clavier semble trop légère, ou si le fortissimo est obtenu trop facilement, il peut être souhaitable de sélectionner une courbe de toucher plus forte. De même, si la pression au clavier semble trop forte, ou si le fortissimo est trop difficile à obtenir, il peut être souhaitable de sélectionner une courbe de toucher plus légère.

* Ce paramètre Virtual Technician affecte tous les sons.

■ Types de courbe de toucher

Touch Curve	Description
Light (4/3/2/1)	Les courbes de toucher Light demandent moins de force de frappe pour obtenir une note forte et sont donc recommandées pour les pianistes au toucher délicat. Le toucher devient de plus en plus léger à mesure que le numéro augmente.
Normal (par défaut)	Reproduit la sensibilité normale d'un piano acoustique.
Heavy (1/2/3/4)	Les courbes de toucher Heavy demandent plus de force de frappe pour obtenir une note forte et sont donc recommandées pour les pianistes avec plus de force dans les doigts. Le toucher devient de plus en plus fort à mesure que le numéro augmente.
Off (constant)	Un volume constant est produit, quelle que soit la force utilisée. * Cette courbe de toucher est prévue pour jouer les sons des instruments à plage dynamique fixe (par exemple, orgue et clavecin).
User 1 / User 2	Courbe de toucher personnalisée, créée pour correspondre au style de jeu personnel d'un individu.

■ Graphique de courbe de toucher

L'illustration ci-dessous représente les différents réglages Touch Curve.

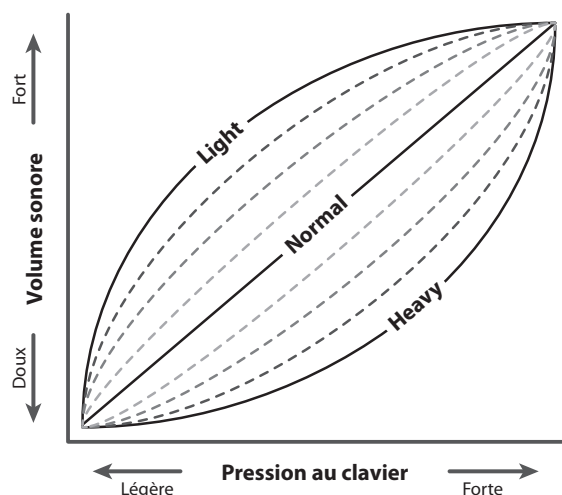

Virtual Technician Settings (Paramètres de technicien virtuel)

1. Sélection du paramètre Touch Curve

Après l'accès au menu Virtual Technician (page 83) :

Appuyez sur les boutons ▼ ou ▲ pour sélectionner le paramètre Touch Curve.



2. Changement de type Touch Curve

Appuyez sur les boutons ◀ ou ▶ pour parcourir les différents types Touch Curve.

* Pour rétablir la valeur par défaut du paramètre Touch Curve, appuyez sur les boutons ◀ et ▶ simultanément.

* Tout changement de type Touch Curve ou de réglage User Touch reste effectif jusqu'à la mise hors tension.

* Les réglages préférés du paramètre Touch Curve peuvent être stockés dans la mémoire du son ou dans une mémoire de registration pour rappel ultérieur. Reportez-vous aux pages 84 et 35 pour plus de détails.



3. Sortie du paramètre Touch Curve

Appuyez sur le bouton de fonction [3] (BACK) pour quitter le paramètre Touch Curve et retourner à l'écran Function Menus.

User Touch Curve (Courbe de toucher utilisateur)

■ Création d'une courbe de toucher utilisateur

Après la sélection du paramètre Touch Curve :

Appuyez sur les boutons ◀ ou ▶ pour sélectionner la courbe de toucher User 1 ou User 2, puis appuyez sur le bouton REC.

Un message invite à jouer au clavier.

Jouez du piano dynamiquement de très doux à très fort, en permettant à l'instrument d'examiner la technique de jeu personnelle.

* Plusieurs tentatives seront peut-être nécessaires pour créer une courbe de toucher utilisateur exacte.

* La réduction du curseur de volume principal à sa position la plus basse avant de créer une courbe de toucher utilisateur peut aider à réduire les distractions de l'utilisateur, en améliorant ainsi l'exactitude.

Appuyez sur le bouton PLAY/STOP.

La nouvelle courbe de toucher utilisateur est stockée sous le type de toucher utilisateur et sélectionnée automatiquement.

* Si nécessaire, appuyez sur le bouton de fonction [2] (STORE) pour vous assurer que le type de toucher utilisateur reste effectif après la mise hors tension de l'instrument.



2 Voicing (Harmonisation)

Sur un piano acoustique, la forme, la densité et la texture des marteaux influencent le caractère tonal du son de l'instrument. Les techniciens utilisent de nombreux outils tels que des aiguilles, des limes et des brosses pour manipuler les feutres des marteaux afin d'obtenir l'équilibre du caractère tonal sur tout le clavier.

Le paramètre Voicing permet de recréer différentes propriétés des marteaux, permettant l'ajustement de la tonalité générale du piano numérique CN39. Il existe six paramètres Voicing prédéfinis (appliqués de façon uniforme sur toutes les touches), plus quatre réglages User qui permettent aux musiciens de régler chaque touche individuellement.

Alors que le paramètre Voicing Normal est adapté à un large éventail de genres musicaux, il peut être souhaitable de sélectionner un ton plus doux et mélodieux pour des morceaux romantiques ou un ton plus brillant et agressif pour des styles modernes.

* Ce paramètre Virtual Technician affecte tous les sons.

■ Types d'harmonisation

Voicing	Description
Normal (par défaut)	Reproduit l'aspect tonal d'un piano acoustique dans toute la gamme dynamique.
Mellow 1	Produit un ton plus doux et mélodieux dans toute la gamme dynamique.
Mellow 2	Produit un ton encore plus doux que Mellow 1.
Dynamic	Produit un ton qui passe dramatiquement de doux à brillant, selon la force avec laquelle la touche est frappée.
Bright 1	Produit un ton brillant dans toute la gamme dynamique.
Bright 2	Produit un ton encore plus brillant que Bright 1.
User 1~4	Aspect tonal personnalisable permettant d'attribuer individuellement un ton à chaque touche.

1. Sélection du paramètre Voicing

Après l'accès au menu Virtual Technician (page 83) :

Appuyez sur les boutons ▼ ou ▲ pour sélectionner le paramètre Voicing.



2. Changement de type Voicing

Appuyez sur les boutons ◀ ou ▶ pour parcourir les différents types Voicing.

* Pour rétablir le type par défaut du paramètre Voicing, appuyez sur les boutons ◀ et ▶ simultanément.

* Tout changement de réglage du paramètre Voicing reste effectif jusqu'à la mise hors tension.

* Les réglages préférés du paramètre Voicing peuvent être stockés dans la mémoire du son ou dans une mémoire de registration pour rappel ultérieur. Reportez-vous aux pages 84 et 35 pour plus de détails.



3. Sortie du paramètre Voicing

Appuyez sur le bouton de fonction [3] (BACK) pour quitter le paramètre Voicing et retourner à l'écran Function Menus.

User Voicing (Harmonisation utilisateur)

La fonction User Voicing permet d'attribuer individuellement un ton à chacune des 88 touches.

1. Sélection du type de User Voicing

Après la sélection du paramètre Voicing :

Appuyez sur les boutons ◀ ou ▶ pour sélectionner le type de User Voicing désiré.

* Un maximum de quatre mémoires User Voicing peut être créé et stocké.

Appuyez sur le bouton de fonction 2 (EDIT).

L'écran User Voicing apparaît sur l'affichage LCD.



2. Sélection de la note, ajustement de la valeur User Voicing

Appuyez sur les boutons ▼ ou ▲ pour sélectionner la note désirée à ajuster.

* Pour sélectionner une note directement, appuyez sur le bouton de fonction 2 (+ KEY) et maintenez-le enfoncé, puis appuyez sur la touche désirée.

Appuyez sur les boutons ◀ ou ▶ pour ajuster la valeur d'harmonisation utilisateur pour la note sélectionnée.

* La valeur User Voicing peut être réglée dans une plage comprise entre -5 et +5, des valeurs plus basses produisant un son plus mélodieux et des valeurs plus élevées produisant un son plus brillant.

* Pour rétablir la valeur par défaut du paramètre User Voicing, appuyez sur les boutons ◀ et ▶ simultanément.

* Les valeurs User Voicing sont automatiquement stockées sur la mémoire sélectionnée.

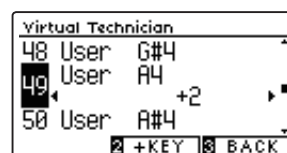
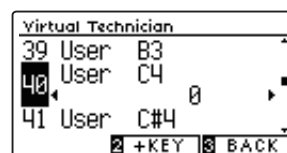

3. Sortie de la fonction User Voicing

Appuyez sur le bouton de fonction 3 (BACK) pour quitter l'écran User Voicing et retourner au paramètre Voicing.

3 Damper Resonance (Résonance d'étouffoirs)

Le fait d'appuyer sur la pédale d'étouffoir d'un piano acoustique relève tous les étouffoirs, ce qui permet aux cordes de vibrer librement. Lorsqu'une note ou un accord est joué(e) sur le piano et que la pédale de sustain est actionnée, les cordes des notes jouées vibrent, tout comme celles d'autres notes qui vibrent en résonance sympathique.

Le piano numérique CN39 recrée ce phénomène, avec le paramètre Damper Resonance permettant d'ajuster le volume de ce son de résonance.

* Ce réglage Virtual Technician n'affecte que les sonorités de piano acoustique.

1. Sélection du paramètre Damper Resonance

Après l'accès au menu Virtual Technician (page 83) :

Appuyez sur les boutons ▼ ou ▲ pour sélectionner le paramètre Damper Resonance.



2. Réglage du volume Damper Resonance

Appuyez sur les boutons ◀ ou ▶ pour augmenter ou diminuer le volume du paramètre Damper Resonance.

* Le volume de Damper Resonance peut être ajusté dans la plage Off, 1~10, des valeurs plus élevées produisant un effet plus puissant.

* Pour rétablir la valeur par défaut du paramètre Damper Resonance, appuyez sur les boutons ◀ et ▶ simultanément.

* Tout changement de réglage du paramètre Damper Resonance reste effectif jusqu'à la mise hors tension.

* Les réglages préférés du paramètre Damper Resonance peuvent être stockés dans la mémoire du son ou dans une mémoire de registration pour rappel ultérieur. Reportez-vous aux pages 84 et 35 pour plus de détails.



3. Sortie du paramètre Damper Resonance

Appuyez sur le bouton de fonction [3] (BACK) pour quitter le paramètre Damper Resonance et retourner à l'écran Fonction Menus.

4 Damper Noise (Bruit des étouffoirs)

Quand la pédale des étouffoirs d'un piano acoustique est enfoncée et relâchée, on entend souvent le son de la tête d'étouffoir touchant et relâchant les cordes.

Le piano numérique CN39 reproduit ce son, avec le paramètre Damper Noise permettant d'ajuster le volume de ce son. La vitesse à laquelle la pédale des étouffoirs est enfoncée influence l'importance du bruit des étouffoirs, le son étant très prononcé lorsque celle-ci est enfoncée avec force.

* Ce réglage Virtual Technician n'affecte que les sons de piano acoustique.

1. Sélection du paramètre Damper Noise

Après l'accès au menu Virtual Technician (page 83) :

Appuyez sur les boutons ▼ ou ▲ pour sélectionner le paramètre Damper Noise.



2. Réglage de volume Damper Noise

Appuyez sur les boutons ◀ ou ▶ pour augmenter ou diminuer le volume du paramètre Damper Noise.

* Le volume de Damper Noise peut être ajusté dans la plage Off, 1~10, des valeurs plus élevées produisant un effet plus puissant.

* Pour rétablir la valeur par défaut du paramètre Damper Noise, appuyez sur les boutons ◀ et ▶ simultanément.

* Tout changement de réglage du paramètre Damper Noise reste effectif jusqu'à la mise hors tension.

* Les réglages préférés du paramètre Damper Resonance peuvent être stockés dans la mémoire du son ou dans une mémoire de registration pour rappel ultérieur. Reportez-vous aux pages 84 et 35 pour plus de détails.



3. Sortie du paramètre Damper Noise

Appuyez sur le bouton de fonction [3] (BACK) pour quitter le paramètre Damper Noise et retourner à l'écran Function Menus.

5 String Resonance (Résonance des cordes)

La résonance des cordes fait référence à un phénomène présent dans les pianos acoustiques et qui veut que les cordes de notes tenues résonnent « en sympathie » avec d'autres notes de même harmonie.

Le piano numérique CN39 recrée ce phénomène, avec le paramètre String Resonance permettant d'ajuster le volume de cette résonance.

* Ce réglage Virtual Technician n'affecte que les sonorités de piano acoustique.

■ Démonstration de résonance des cordes

Pour une expérience de ce phénomène de résonance des cordes, maintenez doucement enfoncée la touche C comme indiqué dans l'illustration ci-dessous, puis appuyez sur une des touches signalées avec le symbole ●. En plus du son de chaque note jouée, on peut aussi entendre les cordes de la première touche « C » qui résonnent en « sympathie », en démontrant ainsi la fonction String Resonance.

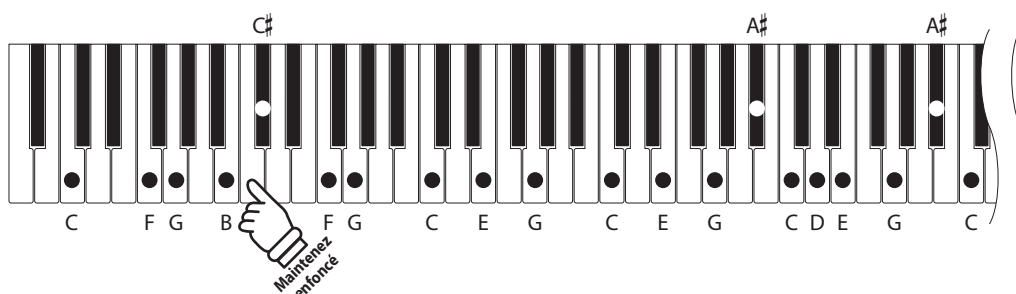

1. Sélection du paramètre String Resonance

Après l'accès au menu Virtual Technician (page 83) :

Appuyez sur les boutons ▼ ou ▲ pour sélectionner le paramètre String Resonance.



2. Réglage du volume String Resonance

Appuyez sur les boutons ◀ ou ▶ pour augmenter ou diminuer le volume du paramètre String Resonance.

* Le volume de String Resonance peut être ajusté dans la plage Off, 1~10, des valeurs plus élevées produisant un effet plus puissant.

* Pour rétablir la valeur par défaut du paramètre String Resonance, appuyez sur les boutons ◀ et ▶ simultanément.

* Tout changement de réglage du paramètre String Resonance reste effectif jusqu'à la mise hors tension.

* Les réglages préférés du paramètre String Resonance peuvent être stockés dans la mémoire du son ou dans une mémoire de registration pour rappel ultérieur. Reportez-vous aux pages 84 et 35 pour plus de détails.



3. Sortie du paramètre String Resonance

Appuyez sur le bouton de fonction [3] (BACK) pour quitter le paramètre String Resonance et retourner à l'écran Function Menus.

6 Undamped String Resonance (Résonance non étouffée des cordes)

Les étouffoirs d'un piano acoustique couvrent la quasi totalité des touches du clavier. Les 18 touches les plus hautes (environ une octave et demie) ne possèdent pas d'étouffoirs : la longueur des plus petites cordes correspondant aux notes aiguës diminue rapidement et n'ont donc pas besoin d'être étouffées.

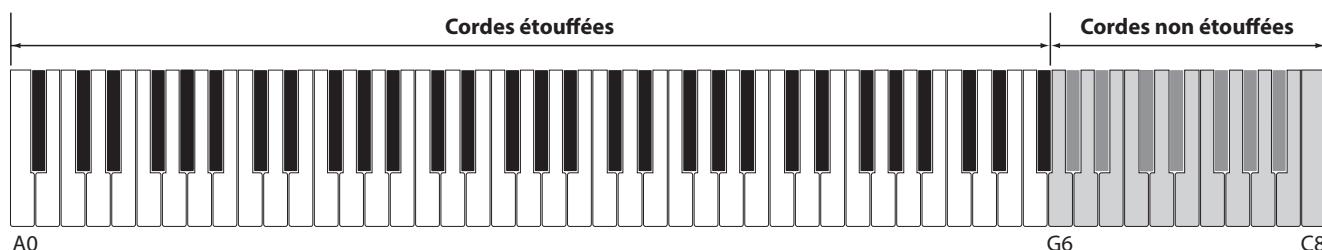

De ce fait, les cordes non étouffées de ces notes aiguës peuvent vibrer librement en résonance sympathique avec les notes des touches plus basses (que la pédale soit enfoncée ou relâchée), contribuant ainsi à la richesse du son en apportant des harmoniques et une couleur tonale.

Le piano numérique CN39 recrée ce phénomène, avec le paramètre Undamped String Resonance permettant d'ajuster le volume de cette résonance.

* Ce réglage Virtual Technician affecte uniquement les sons du piano acoustique.

1. Sélection du paramètre Undamped String Resonance

Après l'accès au menu Virtual Technician (page 83) :

Appuyez sur les boutons ▼ ou ▲ pour sélectionner le paramètre Undamped String Resonance.



2. Réglage du volume Undamped String Resonance

Appuyez sur les boutons ◀ ou ▶ pour augmenter ou diminuer le volume du paramètre Undamped String Resonance.

* Le volume de Undamped String Resonance peut être ajusté dans la plage Off, 1~10, des valeurs plus élevées produisant un effet plus puissant.

* Pour rétablir la valeur par défaut du paramètre Undamped String Resonance, appuyez sur les boutons ◀ et ▶ simultanément.

* Tout changement de réglage du paramètre Undamped String Resonance reste effectif jusqu'à la mise hors tension.

* Les réglages préférés du paramètre Undamped String Resonance peuvent être stockés dans la mémoire du son ou dans une mémoire de registration pour rappel ultérieur. Reportez-vous aux pages 84 et 35 pour plus de détails.



3. Sortie du paramètre Undamped String Resonance

Appuyez sur le bouton de fonction [3] (BACK) pour quitter le paramètre Undamped String Resonance et retourner à l'écran Function Menus.

7 Cabinet Resonance (Résonance du cadre)

Alors que l'essentiel du son d'un piano acoustique est produit par les cordes en vibration qui transmettent leur énergie à travers la table d'harmonie en épicea, le cadre de l'instrument influence de nombreuses caractéristiques tonales subtiles qui enrichissent l'expérience de jeu et d'écoute. Le plateau du clavier, la ceinture intérieure et extérieure, la plaque en acier et le barrage ont tous une influence dans la diffusion de l'énergie sonore, ce qui donne l'impression que le piano vit et respire.

Le piano numérique CN39 recrée ces caractéristiques acoustiques naturelles avec le paramètre Cabinet Resonance permettant d'ajuster le volume de cette résonance.

* Ce réglage Virtual Technician n'affecte que les sonorités de piano acoustique.

1. Sélection du paramètre Cabinet Resonance

Après l'accès au menu Virtual Technician (page 83) :

Appuyez sur les boutons ▼ ou ▲ pour sélectionner le paramètre Cabinet Resonance.



2. Réglage du volume Cabinet Resonance

Appuyez sur les boutons ◀ ou ▶ pour augmenter ou diminuer le volume du paramètre Cabinet Resonance.

* Le volume de Cabinet Resonance peut être ajusté dans la plage Off, 1~10, des valeurs plus élevées produisant un effet plus puissant.

* Pour rétablir la valeur par défaut du paramètre Cabinet Resonance, appuyez sur les boutons ◀ et ▶ simultanément.

* Toute modification apportée au réglage de résonance du cadre est conservée jusqu'à la mise hors tension.

* Les réglages préférés du paramètre Cabinet Resonance peuvent être stockés dans la mémoire du son ou dans une mémoire de registration pour rappel ultérieur. Reportez-vous aux pages 84 et 35 pour plus de détails.



3. Sortie du paramètre Cabinet Resonance

Appuyez sur le bouton de fonction [3] (BACK) pour quitter le paramètre Cabinet Resonance et retourner à l'écran Fonction Menus.

8 Key-off Effect (Effet de relâchement)

Lorsque vous jouez du piano acoustique, surtout dans la région basse du clavier, si une touche est jouée avec force et relâchée rapidement, il est souvent possible d'entendre le son doux de l'étouffoir touchant les cordes juste avant l'arrêt des vibrations.

En outre, la rapidité avec laquelle les touches se relèvent affecte aussi le caractère du son. Par exemple, lors du relèvement rapide des touches (par exemple, jeu staccato), la portion « relâchement » du son est sensiblement plus brève que lors du relèvement lent (par exemple, jeu légato).

Le piano numérique CN39 reproduit les deux caractéristiques, le paramètre Key-off Effect permettant le réglage de volume du son de relâchement ainsi que l'activation/désactivation de la détection de rapidité de relâchement des touches.

* Ce paramètre Virtual Technician affectera les sons de piano acoustique, la plupart des sons de piano électrique, ainsi que les sons Clavi et Wood Bass.

1. Sélection du paramètre Key-off Effect

Après l'accès au menu Virtual Technician (page 83) :

Appuyez sur les boutons ▼ ou ▲ pour sélectionner le paramètre Key-off Effect.



2. Réglage du volume Key-off Effect

Appuyez sur les boutons ◀ ou ▶ pour augmenter ou diminuer le volume du paramètre Key-off Effect.

* Le volume de Key-off Effect peut être ajusté dans la plage Off, 1~10, des valeurs plus élevées produisant un effet plus puissant.

* Quand le paramètre Key-Off Effect est sur Off, la détection de rapidité de relâchement des touches est également désactivée, et la rapidité avec laquelle les touches se relèvent n'affecte pas le caractère du son.

* Pour rétablir la valeur par défaut du paramètre Key-off Effect, appuyez sur les boutons ◀ et ▶ simultanément.

* Tout changement de réglage du paramètre Key-off Effect reste effectif jusqu'à la mise hors tension.

* Les réglages préférés du paramètre Key-off Effect peuvent être stockés dans la mémoire du son ou dans une mémoire de registration pour rappel ultérieur. Reportez-vous aux pages 84 et 35 pour plus de détails.



3. Sortie du paramètre Key-off Effect

Appuyez sur le bouton de fonction [3] (BACK) pour quitter le paramètre Key-off Effect et retourner à l'écran Function Menus.

9 Fall Back Noise (Bruit de retombée)

Lorsque vous jouez du piano acoustique, il est souvent possible d'entendre le son doux du retour de mécanique de clavier à la position neutre dès qu'une touche est relâchée.

Le piano numérique CN39 reproduit ce son, le paramètre Fall-back Noise permettant d'ajuster le volume de ce son.

Alors que la valeur par défaut est destinée à simuler le volume naturel des touches lorsqu'elles reviennent dans leur position neutre, il peut être parfois souhaitable d'ajuster le volume de ce son. Par exemple, le volume peut être baissé pour les morceaux délicats dans lesquelles le bruit de retombée est trop important.

* Ce paramètre Virtual Technician affectera les sons de piano acoustique, les sons de clavecin et les sons de piano à queue électrique.

1. Sélection du paramètre Fall-back Noise

Après l'accès au menu Virtual Technician (page 83) :

Appuyez sur les boutons ▼ ou ▲ pour sélectionner le paramètre Fall-back Noise.



2. Réglage de volume Fall-back Noise

Appuyez sur les boutons ◀ ou ▶ pour augmenter ou diminuer le volume du paramètre Fall-back Noise.

* Le volume de Fall-back Noise peut être ajusté dans la plage Off, 1~10, des valeurs plus élevées produisant un effet plus puissant.

* Pour rétablir la valeur par défaut du paramètre Fall-back Noise, appuyez sur les boutons ◀ et ▶ simultanément.

* Tout changement de réglage du paramètre Fall-back Noise reste effectif jusqu'à la mise hors tension.

* Les réglages préférés du paramètre Fall-back Noise peuvent être stockés dans la mémoire du son ou dans une mémoire de registration pour rappel ultérieur. Reportez-vous aux pages 84 et 35 pour plus de détails.



3. Sortie du paramètre Fall-back Noise

Appuyez sur le bouton de fonction [3] (BACK) pour quitter le paramètre Fall-back Noise et retourner à l'écran Function Menus.

10 Hammer Delay (Retard de marteau)

Lorsque vous jouez des passages pianissimo sur un piano acoustique, il peut y avoir un délai perceptible entre le moment où vous appuyez sur une touche et la frappe du marteau sur les cordes,

Si vous le désirez, le piano numérique CN39 peut recréer ce retard, avec le paramètre Hammer Delay permettant d'ajuster la durée du retard.

Alors que la valeur par défaut Off est destinée à reproduire le son d'un piano à queue de concert bien réglé, avec une connexion immédiate entre le clavier et les marteaux, certains musiciens préféreront utiliser un retard moins important afin d'imiter différents types de pianos ou d'instruments avec une mécanique de clavier légèrement usée.

* Ce réglage de paramètre Virtual Technician n'affecte que les sonorités de piano acoustique.

1. Sélection du paramètre Hammer Delay

Après l'accès au menu Virtual Technician (page 83) :

Appuyez sur les boutons ▼ ou ▲ pour sélectionner le paramètre Hammer Delay.



2. Réglage de valeur Hammer Delay

Appuyez sur les boutons ◀ ou ▶ pour augmenter ou diminuer la valeur du paramètre Hammer Delay.

* La valeur de Hammer Delay peut être ajustée dans la plage Off, 1~10, des valeurs plus élevées produisant un retard plus important.

* Pour rétablir la valeur par défaut du paramètre Hammer Delay, appuyez sur les boutons ◀ et ▶ simultanément.

* Tout changement de réglage du paramètre Hammer Delay reste effectif jusqu'à la mise hors tension.

* Les réglages préférés du paramètre Hammer Delay peuvent être stockés dans la mémoire du son ou dans une mémoire de registration pour rappel ultérieur. Reportez-vous aux pages 84 et 35 pour plus de détails.



3. Sortie du paramètre Hammer Delay

Appuyez sur le bouton de fonction [3] (BACK) pour quitter le paramètre Hammer Delay et retourner à l'écran Function Menus.

11 Topboard Simulation (Simulation de couvercle)

Lorsque vous jouez du piano à queue acoustique, la position du couvercle de l'instrument affecte à la fois le volume et la sonorité. Quand le couvercle est ouvert au maximum, les ondes sonores sont reflétées sur la surface du couvercle verni et projetées dans la salle. Un couvercle fermé à l'effet contraire et produit une sonorité plus sombre et plus opaque.

Le piano numérique CN39 tente de simuler ces caractéristiques, avec quatre positions différentes du couvercle.

* Ce réglage Virtual Technician n'affecte que les sonorités de piano acoustique.

■ Positions de couvercle

Position de couvercle	Description
Open 3 (par défaut)	Simule le caractère d'un couvercle ouvert au maximum, pour une projection de son maximum.
Open 2	Simule le caractère d'un couvercle à moitié ouvert, pour une projection de son plus réduite.
Open 1	Simule le caractère d'un couvercle partiellement ouvert, pour une projection de son limitée.
Closed	Simule le caractère d'un couvercle fermé, pour une projection de son minimum.

1. Sélection du paramètre Topboard

Après l'accès au menu Virtual Technician (page 83) :

Appuyez sur les boutons ▼ ou ▲ pour sélectionner le paramètre Topboard.



2. Changement de position de couvercle

Appuyez sur les boutons ◀ ou ▶ pour parcourir les différents types Topboard.

* Pour rétablir le type par défaut du paramètre Topboard, appuyez sur les boutons ◀ et ▶ simultanément.

* Tout changement de réglage du paramètre Topboard reste effectif jusqu'à la mise hors tension.

* Les réglages préférés du paramètre Topboard Simulation peuvent être stockés dans la mémoire du son ou dans une mémoire de registration pour rappel ultérieur. Reportez-vous aux pages 84 et 35 pour plus de détails.



3. Sortie du paramètre Topboard

Appuyez sur le bouton de fonction [3] (BACK) pour quitter le paramètre Topboard et retourner à l'écran Function Menus.

12 Decay Time (Temps de décroissance)

Lorsque vous jouez du piano à queue acoustique, la longueur de l'instrument influence la vitesse à laquelle l'intensité des notes tenues décroît, les pianos à queue plus longs (c'est-à-dire, avec des cordes plus longues) étant caractérisés par des temps de décroissance plus longs.

Le piano numérique CN39 tente de simuler cette caractéristique, le paramètre Decay Time permettant d'ajuster la longueur de décroissance lorsque des touches sont enfoncées.

* Ce paramètre Virtual Technician affecte tous les sons.

1. Sélection du paramètre Decay Time

Après l'accès au menu Virtual Technician (page 83) :

Appuyez sur les boutons ▼ ou ▲ pour sélectionner le paramètre Decay Time.



2. Réglage de volume Decay Time

Appuyez sur les boutons ◀ ou ▶ pour augmenter ou diminuer la valeur du paramètre Decay Time.

* Le volume de Decay Time peut être ajusté dans la plage Off, 1~10, des valeurs plus élevées produisant des temps de décroissance plus longs.

* Pour rétablir la valeur par défaut du paramètre Decay Time, appuyez sur les boutons ◀ et ▶ simultanément.

* Tout changement de réglage du paramètre Decay Time reste effectif jusqu'à la mise hors tension.

* Les réglages préférés du paramètre Decay Time peuvent être stockés dans la mémoire du son ou dans une mémoire de registration pour rappel ultérieur. Reportez-vous aux pages 84 et 35 pour plus de détails.



3. Sortie du paramètre Decay Time

Appuyez sur le bouton de fonction [3] (BACK) pour quitter le paramètre Decay Time et retourner à l'écran Function Menus.

13 Minimum Touch (Toucher minimum)

Le paramètre Minimum Touch permet d'ajuster la vitesse de touche minimum requise pour produire un son. Par défaut, ce paramètre tente de recréer l'extrême sensibilité tactile d'un piano à queue de concert, permettant de produire un son très doux avec le toucher le plus délicat. Toutefois, il est parfois nécessaire de réduire cette sensibilité pour recréer la sensibilité d'un petit piano à queue ou d'un piano droit.

* Ce paramètre Virtual Technician affectera les sons de piano acoustique et la plupart des sons de piano électrique.

1. Sélection du paramètre Minimum Touch

Après l'accès au menu Virtual Technician (page 83) :

Appuyez sur les boutons ▼ ou ▲ pour sélectionner le paramètre Minimum Touch.



2. Réglage de valeur Minimum Touch

Appuyez sur les boutons ◀ ou ▶ pour augmenter ou diminuer la valeur du paramètre Minimum Touch.

* La valeur de Minimum Touch peut être ajustée dans la plage 1~20, des valeurs plus élevées requérant une force de frappe plus importante pour produire un son. Par exemple, une valeur de 10 requiert de jouer sur le clavier à une vitesse de 10 ou plus pour produire un son.

* Pour rétablir la valeur par défaut du paramètre Minimum Touch, appuyez sur les boutons ◀ et ▶ simultanément.

* Tout changement de réglage du paramètre Minimum Touch reste effectif jusqu'à la mise hors tension.

* Les réglages préférés du paramètre Minimum Touch peuvent être stockés dans la mémoire du son ou dans une mémoire de registration pour rappel ultérieur. Reportez-vous aux pages 84 et 35 pour plus de détails.



3. Sortie du paramètre Minimum Touch

Appuyez sur le bouton de fonction [3] (BACK) pour quitter le paramètre Minimum Touch et retourner à l'écran Fonction Menus.

14 Stretch Tuning (Accord étendu)

L'accord étendu est une méthode d'accordage spécifique au piano utilisée par les experts en pianos acoustiques, où les octaves basses sont accordées légèrement plus bas et les octaves supérieures sont accordées légèrement plus haut pour imiter les harmoniques naturels d'un piano acoustique.

Le paramètre Stretch Tuning permet d'ajuster le degré d'étirement d'accord lors de la sélection du tempérament Equal ou de désactiver l'accord étendu. Il est possible également de créer des méthodes d'accordage personnalisées en ajustant le ton de chaque touche individuellement.

* Ce paramètre Virtual Technician affecte tous les sons.

■ Réglage de valeur du paramètre Stretch Tuning

Stretch Tuning	Description
Off	Accord étendu désactivé.
Normal (par défaut)	Accord étendu normal.
Wide	Accord étendu large.
User 1~4	Méthodes d'accordage définies par l'utilisateur, permettant d'ajuster le ton de chaque touche individuellement.

1. Sélection du paramètre Stretch Tuning

Après l'accès au menu Virtual Technician (page 83) :

Appuyez sur les boutons ▼ ou ▲ pour sélectionner le paramètre Stretch Tuning.



2. Changement de type Stretch Tuning

Appuyez sur les boutons ◀ ou ▶ pour alterner les réglages de Stretch Tuning (« Off », « Normal », « Wide » et « User 1~4 »).

* Pour rétablir la valeur par défaut du paramètre Stretch Tuning, appuyez sur les boutons ◀ et ▶ simultanément.

* Tout changement de réglage du paramètre Stretch Tuning reste effectif jusqu'à la mise hors tension.

* Les réglages préférés du paramètre Stretch Tuning peuvent être stockés dans la mémoire du son ou dans une mémoire de registration pour rappel ultérieur. Reportez-vous aux pages 84 et 35 pour plus de détails.



3. Sortie du paramètre Stretch Tuning

Appuyez sur le bouton de fonction [3] (BACK) pour quitter le paramètre Stretch Tuning et retourner à l'écran Function Menus.

User Tuning (Accord utilisateur)

La fonction User Tuning permet d'accorder individuellement chacune des 88 touches.

1. Sélection du type de User Tuning

Après la sélection du paramètre *Stretch Tuning* (page 100) :

Appuyez sur les boutons ◀ ou ▶ pour sélectionner le type de User Tuning désiré.

* Vous pouvez créer et stocker jusqu'à quatre mémoires User Tuning différentes.

Appuyez sur le bouton de fonction [2] (EDIT).

L'écran User Tuning s'affiche.



2. Sélection de la note, réglage de la valeur User Tuning

Appuyez sur les boutons ▼ ou ▲ pour sélectionner la note désirée à ajuster.

* Pour sélectionner une note directement, appuyez sur le bouton de fonction [2] (+ KEY) et maintenez-le enfoncé, puis appuyez sur la touche désirée.

Appuyez sur les boutons ◀ ou ▶ pour ajuster la valeur User Tuning pour la note sélectionnée.

* La valeur User Tuning peut être réglée dans une plage comprise entre -50 et +50. Une valeur de +20 indique une augmentation d'accord de 20 centièmes.

* Pour rétablir la valeur par défaut du paramètre User Tuning, appuyez sur les boutons ◀ et ▶ simultanément.

* Tout changement de réglage du paramètre User Tuning reste effectif jusqu'à la mise hors tension.

* Les valeurs User Tuning sont automatiquement stockées sur la mémoire sélectionnée.

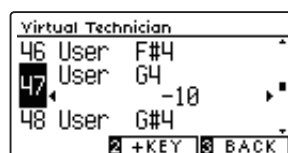
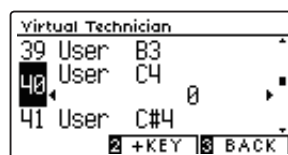

3. Sortie de la fonction User Tuning

Appuyez sur le bouton de fonction [3] (BACK) pour quitter l'écran d'accordage User Tuning et retourner au paramètre *Stretch Tuning*.

15 Temperament (Tempérament)

Le paramètre Temperament permet de changer le système d'accordage utilisé par le piano numérique CN39 de la norme « Equal Temperament » moderne à un des divers tempéraments rendus populaires pendant la Renaissance et le Baroque. Vous pouvez aussi créer des tempéraments personnalisés à l'aide de la fonction User Temperament.

* Ce paramètre Virtual Technician affecte tous les sons.

■ Types de tempérament

Type de tempérament	Description
Tempérament égal (par défaut) (Equal)	Ce tempérament est la méthode d'accordage la plus répandue. Il divise la gamme en douze demi-tons égaux. Ceci produit les mêmes intervalles dans les douze clés, et son avantage est la modulation infinie de la tonalité. Toutefois, la tonalité de chaque touche est moins caractéristique et aucun accord n'est en consonance pure.
Tempérament pur (Pure Major/Pure Minor)	Ce tempérament, qui élimine les dissonances des tierces et des quintes, est toujours répandu dans la musique chorale en raison de son harmonie parfaite. Toute modulation de clé produit des dissonances. * La clé du tempérament, et le réglage majeur/mineur, doivent correspondre correctement.
Tempérament pythagorien (Pythagorean)	Ce tempérament, qui utilise des rapports mathématiques pour éliminer la dissonance des quintes, est d'un usage très limité avec les accords, mais produit des lignes mélodiques très caractéristiques.
Tempérament mésotonique (Meantone)	Ce tempérament utilise une moyenne entre une tonalité majeure et une tonalité mineure pour éliminer la dissonance des tierces. Il a été conçu pour éliminer le manque de consonance qui se manifeste avec certaines quintes du tempérament Mersenne pur. Il produit des accords plus beaux que ceux du tempérament égal.
Tempérament Werckmeister (Werckmeister) Tempérament Kirnberger (Kirnberger)	Ces deux tempéraments se situent entre le Mésotonique (Meantone) et le Pythagorien (Pythagorean). Pour une musique présentant peu d'accidents, ces tempéraments produisent les beaux accords du Mésotonique mais, avec l'augmentation des accidents, ces tempéraments produisent les mélodies caractéristiques du tempérament Pythagorien. Il est utilisé surtout pour la musique classique écrite à l'époque Baroque, afin de lui redonner ses caractéristiques d'origine.
User Temperament (User)	Tempérament personnalisé, créé en relevant ou abaissant l'accord pour chaque note de la gamme.

1. Sélection du paramètre Temperament

Après l'accès au menu Virtual Technician (page 83) :

Appuyez sur les boutons ▼ ou ▲ pour sélectionner le paramètre Temperament.



2. Changement de type de tempérament

Appuyez sur les boutons ◀ ou ▶ pour parcourir les différents types de tempérament.

* Pour rétablir le type par défaut du paramètre Temperament, appuyez sur les boutons ◀ et ▶ simultanément.

* Tout changement de réglage du paramètre Temperament reste effectif jusqu'à la mise hors tension.

* Les réglages préférés du paramètre Temperament peuvent être stockés dans la mémoire du son ou dans une mémoire de registration pour rappel ultérieur. Reportez-vous aux pages 84 et 35 pour plus de détails.



3. Sortie du paramètre Temperament

Appuyez sur le bouton de fonction [3] (BACK) pour quitter le paramètre Temperament et retourner à l'écran Function Menus.

User Temperament (Tempérament utilisateur)

La fonction User Temperament permet de créer des tempéraments personnalisés.

1. Sélection du tempérament utilisateur

Après la sélection du paramètre Temperament (page 102) :

Appuyez sur les boutons ◀ ou ▶ pour sélectionner le tempérament utilisateur, puis appuyez sur le bouton de fonction [2] (EDIT).

L'écran User Temperament s'affiche.



2. Sélection de la note, réglage de la valeur de tempérament utilisateur

Appuyez sur les boutons ▼ ou ▲ pour sélectionner la note désirée à ajuster.

Appuyez sur les boutons ◀ ou ▶ pour ajuster la valeur de tempérament utilisateur pour la note sélectionnée.

* La valeur User Temperament peut être réglée dans la plage -50~+50. Une valeur de +20 indique une augmentation d'accord de 20 centièmes.

* Pour rétablir la valeur par défaut du paramètre User Temperament, appuyez sur les boutons ◀ et ▶ simultanément.

* Tout changement de réglage du paramètre User Temperament reste effectif jusqu'à la mise hors tension.

* Les réglages préférés du paramètre User Temperament peuvent être stockés dans la mémoire du son ou dans une mémoire de registration pour rappel ultérieur. Reportez-vous aux pages 84 et 35 pour plus de détails.

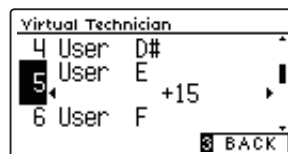
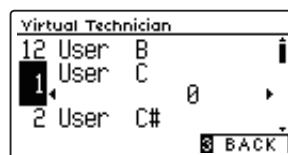

3. Sortie de la fonction User Temperament

Appuyez sur le bouton de fonction [3] (BACK) pour quitter l'écran User Temperament et retourner au paramètre Temperament.

16 Temperament Key (Clé de tempérament)

Le paramètre Temperament Key permet de spécifier la clé du tempérament sélectionné. Lors de l'emploi d'un tempérament autre que « Equal », utilisez ce paramètre pour spécifier la tonalité du morceau.

* Ce paramètre Virtual Technician affecte tous les sons.

* Ce réglage affecte uniquement l'équilibre du système d'accordage. L'accordage du clavier ne change pas.

1. Sélection du paramètre Temperament Key

Après l'accès au menu Virtual Technician (page 83) :

Appuyez sur les boutons ▼ ou ▲ pour sélectionner le paramètre Temperament Key.



2. Réglage du paramètre Temperament Key

Après la sélection d'un tempérament autre que Equal (page 102) :

Appuyez sur les boutons ◀ ou ▶ pour changer de clé de tempérament.

* La clé de tempérament peut être réglée dans une plage de C à B.

* Pour rétablir la valeur par défaut du paramètre Temperament Key, appuyez sur les boutons ◀ et ▶ simultanément.

* Tout changement de réglage du paramètre Temperament Key reste effectif jusqu'à la mise hors tension.

* Les réglages préférés du paramètre Temperament Key peuvent être stockés dans la mémoire du son ou dans une mémoire de registration pour rappel ultérieur. Reportez-vous aux pages 84 et 35 pour plus de détails.



3. Sortie du paramètre Temperament Key

Appuyez sur le bouton de fonction [8] (BACK) pour quitter le paramètre Temperament Key et retourner à l'écran Fonction Menus.

17 Key Volume (Volume de touche)

Le paramètre Key Volume permet de baisser subtilement le volume de différentes régions du clavier. Il existe quatre réglages prédéfinis, plus un paramètre utilisateur qui permet aux musiciens de régler de façon subtile chaque touche individuellement.

Alors que le paramètre de volume de touche par défaut Normal est adapté à un large éventail de genres musicaux, il peut être souhaitable d'essayer différents réglages prédéfinis ou d'utiliser les paramètres utilisateur pour augmenter ou baisser le volume de chaque touche individuellement.

* Ce paramètre Virtual Technician affecte tous les sons.

■ Types de Key Volume

Key Volume	Description
Normal (par défaut)	Volume équilibré sur tout le clavier.
High Damping	Réduit progressivement le volume du clavier vers la région haute.
Low Damping	Réduit progressivement le volume du clavier vers la région basse.
High & Low Damping	Réduit progressivement le volume du clavier des régions haute et basse.
Center Damping	Réduit progressivement le volume du clavier de la région centrale.
User 1~4	Volume du clavier défini par l'utilisateur, permettant d'ajuster le volume de chaque touche individuellement.

1. Sélection du paramètre Key Volume

Après l'accès au menu Virtual Technician (page 83) :

Appuyez sur les boutons ▼ ou ▲ pour sélectionner le paramètre Key Volume.



2. Changement du type de Key Volume

Appuyez sur les boutons ◀ ou ▶ pour parcourir les différents types de Key Volume.

* Pour rétablir la valeur par défaut du paramètre Key Volume, appuyez sur les boutons ◀ et ▶ simultanément.

* Tout changement de réglage du paramètre Key Volume reste effectif jusqu'à la mise hors tension.

* Les réglages préférés du paramètre Key Volume peuvent être stockés dans la mémoire du son ou dans une mémoire de registration pour rappel ultérieur. Reportez-vous aux pages 84 et 35 pour plus de détails.



3. Sortie de la fonction Key Volume

Appuyez sur le bouton de fonction (3) (BACK) pour quitter l'écran de réglage Key Volume et retourner à l'écran Function Menus.

User Key Volume (Volume de touche utilisateur)

Le paramètre User Key Volume permet de régler individuellement le volume de chacune des 88 touches.

1. Sélection du type de User Key Volume

Après l'accès au paramètre Key Voicing :

Appuyez sur les boutons ◀ ou ▶ pour sélectionner le type de User Key Volume désiré.

* Vous pouvez créer et stocker jusqu'à quatre mémoires User Key Volume différentes.

Appuyez sur le bouton de fonction [2] (EDIT).

L'écran User Key Volume apparaît sur l'affichage LCD.



2. Sélection de note, réglage de User Key Volume

Appuyez sur les boutons ▼ ou ▲ pour sélectionner la note désirée à ajuster.

* Pour sélectionner une note directement, appuyez sur le bouton de fonction [2] (+ KEY) et maintenez-le enfoncé, puis appuyez sur la touche désirée.

Appuyez sur les boutons ◀ ou ▶ pour ajuster la valeur User Key Volume pour la note sélectionnée.

* La valeur User Key Volume peut être réglée dans une plage comprise entre -50~+50, des valeurs plus basses permettant de baisser le son et des valeurs plus élevées permettant d'augmenter le son.

* Les valeurs User Key Volume sont automatiquement stockées sur la mémoire sélectionnée.

* Pour rétablir la valeur par défaut du paramètre User Key Volume, appuyez sur les boutons ◀ et ▶ simultanément.

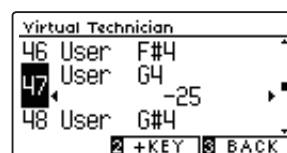
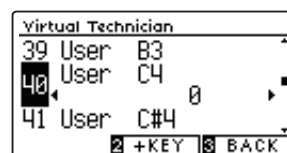

3. Sortie de la fonction User Key Volume

Appuyez sur le bouton de fonction [3] (BACK) pour quitter l'écran User Key Volume et retourner au paramètre Key Volume.

18 Half-Pedal Adjust (Réglage demi-pédale)

Le paramètre Half-Pedal Adjust permet d'ajuster le point auquel la pédale d'étouffoirs/sustain devient efficace (c'est-à-dire, quand les étouffoirs du piano commencent à se relever des cordes). Ce paramètre peut s'avérer utile pour les pianistes qui posent habituellement leur pied droit sur la pédale d'étouffoirs/sustain, sans vouloir nécessairement maintenir la note.

* Ce paramètre Virtual Technician affecte tous les sons.

1. Sélection du paramètre Half-Pedal Adjust

Après l'accès au menu Virtual Technician (page 83) :

Appuyez sur les boutons ▼ ou ▲ pour sélectionner le paramètre Half-Pedal Adjust.



2. Réglage de valeur Half-Pedal Adjust

Appuyez sur les boutons ◀ ou ▶ pour augmenter ou diminuer la valeur du paramètre Half-Pedal Adjust.

* La valeur de Half-Pedal Adjust peut être ajustée dans la plage 1~10, des valeurs plus élevées produisant un point plus tardif de pédale d'étouffoirs.

* Pour rétablir la valeur par défaut du paramètre Half-Pedal Adjust, appuyez sur les boutons ◀ et ▶ simultanément.

* Tout changement de réglage du paramètre Half-Pedal Adjust reste effectif jusqu'à la mise hors tension.

* Les réglages préférés du paramètre Half-Pedal Adjust peuvent être stockés dans la mémoire du son ou dans une mémoire de registration pour rappel ultérieur. Reportez-vous aux pages 84 et 35 pour plus de détails.



3. Sortie du paramètre Half-Pedal Adjust

Appuyez sur le bouton de fonction [3] (BACK) pour quitter le paramètre Half-Pedal Adjust et retourner à l'écran Function Menus.

19 Soft Pedal Depth (Profondeur de pédale douce)

Le paramètre Soft Pedal Depth ajuste l'efficacité de la pédale douce (gauche) du piano numérique CN39 sur le son des notes jouées.

Alors que la valeur par défaut est destinée à imiter l'efficacité d'une pédale Una Corda d'un piano à queue de concert, certains musiciens préféreront augmenter ou diminuer la valeur de ce paramètre afin de l'adapter à leur style de jeu.

Sur un piano acoustique, le fait d'appuyer sur la pédale Una Corda déplace légèrement la mécanique de clavier sur la droite, ce qui entraîne les marteaux à frapper deux cordes à défaut des trois ordinaires, réduisant le volume de chaque note.

* Ce paramètre Virtual Technician affecte tous les sons.

1. Sélection du paramètre Soft Pedal Depth

Après l'accès au menu Virtual Technician (page 83) :

Appuyez sur les boutons ▼ ou ▲ pour sélectionner le paramètre Soft Pedal Depth.



2. Réglage de valeur Soft Pedal Depth

Appuyez sur les boutons ◀ ou ▶ pour augmenter ou diminuer la valeur du paramètre Soft Pedal Depth.

* La valeur de Soft Pedal Depth peut être ajustée dans la plage 1~10, des valeurs plus élevées produisant un son plus doux.

* Pour rétablir la valeur par défaut du paramètre Soft Pedal Depth, appuyez sur les boutons ◀ et ▶ simultanément.

* Tout changement de réglage du paramètre Soft Pedal Depth reste effectif jusqu'à la mise hors tension.

* Les réglages préférés du paramètre Soft Pedal Depth peuvent être stockés dans la mémoire du son ou dans une mémoire de registration pour rappel ultérieur. Reportez-vous aux pages 84 et 35 pour plus de détails.



3. Sortie du paramètre Soft Pedal Depth

Appuyez sur le bouton de fonction [3] (BACK) pour quitter le paramètre Soft Pedal Depth et retourner à l'écran Fonction Menus.

Phones Settings (Paramètres du casque)

Le menu Phone Settings contient des paramètres pour sélectionner le mode SHS (Spatial Headphone Sound, Son casque spatial), le type de casque à utiliser et le volume de sortie du casque connecté.

■ Paramètres du casque

N°	Paramètre	Description	Par défaut
1	SHS Mode	Sélectionne le mode SHS (Spatial Headphone Sound) désiré.	Normal
2	Phones Type	Sélectionne le type de casque à utiliser avec l'instrument.	Normal
3	Phones Volume	Change le volume maximum de la sortie casque.	Normal

* Les paramètres par défaut sont présentés sur la première illustration d'affichage LCD (c'est-à-dire, Étape 1) pour chaque explication de paramètre ci-dessous.

■ Accès au menu Phones Settings

Quand l'écran de mode de lecture normal apparaît sur l'affichage LCD :

Appuyez sur le bouton de fonction 2 (MENU).

Les Function menus apparaissent sur l'affichage LCD.

Appuyez sur les boutons ▼ ou ▲ pour sélectionner le menu Phones Settings.



Appuyez de nouveau sur le bouton de fonction 2 (ENTER) pour accéder au menu Phones Settings.

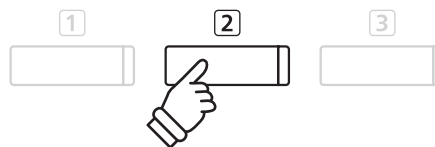
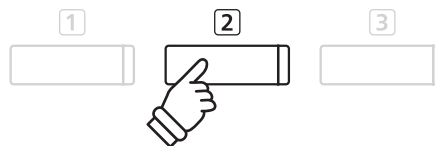

■ Sélection et réglage du paramètre désiré

Après l'accès au menu Basic Settings :

Appuyez sur les boutons ▼ ou ▲ pour déplacer le curseur de sélection sur la valeur désirée.

Appuyez sur les boutons ◀ ou ▶ pour régler la valeur du paramètre sélectionné.

* Pour rétablir la valeur par défaut du paramètre actuel, appuyez sur les boutons ◀ et ▶ simultanément.

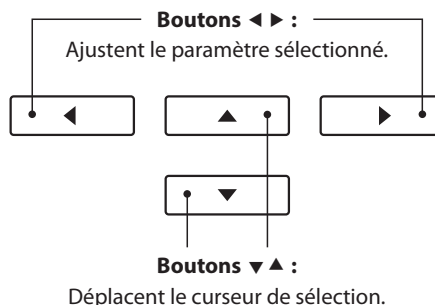

1 SHS Mode (Mode SHS)

Spatial Headphone Sound (SHS) est une caractéristique spéciale du piano numérique CN39 qui améliore la profondeur et le réalisme sonore du piano acoustique lors d'une écoute au casque ou aux écouteurs.

Avec le mode SHS, le musicien peut sélectionner de un à trois réglages prédéfinis qui ajustent la position spatiale du son tout en contribuant à réduire la fatigue auditive lors d'une utilisation prolongée d'un casque ou d'écouteurs.

* Ce paramètre n'affecte pas le son de haut-parleur ou le son Line Out.

■ Paramètre SHS Mode

SHS Mode	Description
Off	Désactive la fonction Spatial Headphone Sound.
Forward	Son concentré vers l'avant, position spatiale plutôt limitée.
Normal (par défaut)	Position spatiale naturellement équilibrée, ni large, ni vers l'avant.
Wide	Position spatiale large, très ouverte.

1. Sélection du paramètre SHS Mode

Après l'accès au menu Phones Settings (page 109) :

Appuyez sur les boutons ▼ ou ▲ pour sélectionner le paramètre SHS Mode.

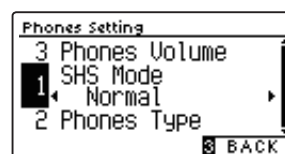

2. Changement du paramètre SHS Mode

Appuyez sur les boutons ◀ ou ▶ pour parcourir les différents types de SHS Mode.

* Pour rétablir la valeur par défaut du paramètre SHS Mode, appuyez sur les boutons ◀ et ▶ simultanément.

* Toute modification apportée au réglage SHS Mode est conservée jusqu'à la mise hors tension.

* Les réglages préférés SHS Mode peuvent être stockés dans la mémoire Startup Setting pour rappel ultérieur. Reportez-vous à la page 79 pour plus de détails.

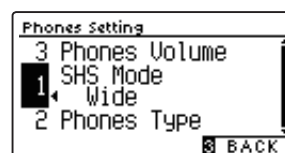
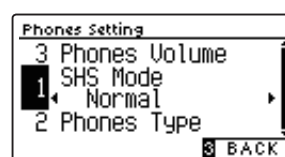

3. Sortie du paramètre SHS Mode

Appuyez sur le bouton de fonction (BACK) pour quitter le paramètre SHS Mode et retourner à l'écran Function Menus.

2 Phones Type (Type de casque)

Le paramètre Phones Type optimise le son du piano numérique CN39 lors d'une écoute avec différents types de casques ou d'écouteurs.

* Ce paramètre n'affecte pas le son de haut-parleur ou le son Line Out.

■ Paramètre Phones Type

Phones Type	Description
Normal (par défaut)	Désactive l'optimisation du son du casque.
Open	Optimise le son des casques ouverts.
Semi-open	Optimise le son des casques semi-ouverts.
Closed	Optimise le son des casques fermés.
In-ear	Optimise le son des écouteurs intra-auriculaires.
Canal	Optimise le son des écouteurs boutons.

1. Sélection du paramètre Phones Type

Après l'accès au menu Phones Settings (page 109) :

Appuyez sur les boutons ▼ ou ▲ pour sélectionner le paramètre Phones Type.

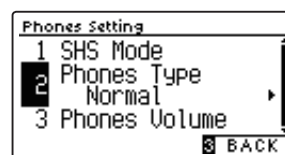

2. Changement du paramètre Phones Type

Appuyez sur les boutons ◀ ou ▶ pour parcourir les différents types d'écouteurs / de casques.

* Pour rétablir la valeur par défaut du paramètre Phones Type, appuyez sur les boutons ◀ et ▶ simultanément.

* Toute modification apportée au réglage Phones Type est conservée jusqu'à la mise hors tension.

* Les réglages préférés Phones Type peuvent être stockés dans la mémoire Startup Setting pour rappel ultérieur. Reportez-vous à la page 79 pour plus de détails.

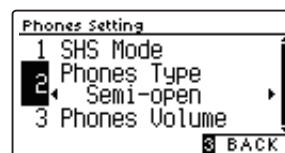
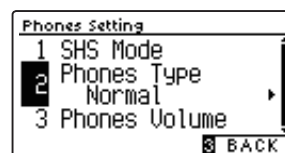

3. Sortie du paramètre Phones Type

Appuyez sur le bouton de fonction (BACK) pour quitter le paramètre Phones Type et retourner à l'écran Function Menus.

3 Phones Volume (Volume de casque)

Le paramètre Phones Volume permet d'augmenter le volume maximum de la sortie casque.

La valeur par défaut de Phones Volume est « Normal » pour protéger l'ouïe contre tout volume excessif. Le réglage « High » peut être sélectionné lors de l'emploi d'un casque à forte impédance, ou lorsqu'il est souhaitable d'augmenter le volume maximum de la sortie casque.

* Ce paramètre n'affecte pas le son de haut-parleur ou le son Line Out.

■ Réglage du paramètre Phones Volume

Phones Volume	Description
Normal (par défaut)	La sortie sonore aux connecteurs casque de l'instrument est à un volume normal.
High	La sortie sonore aux connecteurs casque de l'instrument est à un volume augmenté.

1. Sélection du paramètre Phones Volume

Après l'accès au menu Phones Settings (page 109) :

Appuyez sur les boutons ▼ ou ▲ pour sélectionner le paramètre Phones Volume.

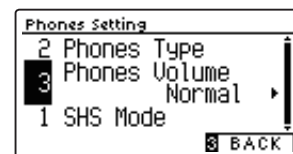

2. Changement de type Phones Volume

Appuyez sur les boutons ◀ ou ▶ pour alterner les réglages de volume de casque Normal et High.

* Pour rétablir la valeur par défaut du paramètre Phones Volume, appuyez sur les boutons ◀ et ▶ simultanément.

* Tout changement de réglage du paramètre Phones Volume reste effectif jusqu'à la mise hors tension.

* Les réglages préférés Phones Volume peuvent être stockés dans la mémoire Startup Setting pour rappel ultérieur. Reportez-vous à la page 79 pour plus de détails.

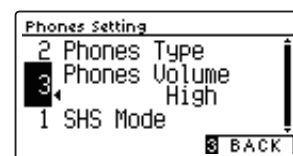
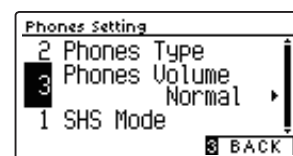

3. Sortie du paramètre Phones Volume

Appuyez sur le bouton de fonction [3] (BACK) pour quitter le paramètre Phones Volume et retourner à l'écran Fonction Menus.

USB MIDI (connecteur USB to Host)

Le piano numérique CN39 comporte un connecteur de type « USB to Host » qui permet la connexion de l'instrument à un ordinateur à l'aide d'un câble USB et son emploi comme appareil MIDI. Selon le type d'ordinateur et le système d'exploitation installé, un pilote supplémentaire sera peut être nécessaire pour que les communications USB MIDI opèrent correctement.

■ Pilote USB MIDI

Système d'exploitation	Prise en charge de pilote USB MIDI
Windows Vista (SP1, SP2) Windows Vista 64-bit (SP1, SP2) Windows 7 (sans SP, SP1) Windows 7 64-bit Windows 8 / 8.1 Windows 8 / 8.1 64-bit Windows 10 Windows 10 64-bit	Pilote USB MIDI supplémentaire NON requis. Le pilote USB MIDI Windows standard (intégré) est installé automatiquement quand l'instrument est connecté à l'ordinateur. * Après l'installation du pilote, assurez-vous que l'appareil « USB Audio Device » (Windows ME/Windows XP) ou « USB-MIDI »(Windows Vista/Windows 7/Windows 8) est sélectionné correctement dans le logiciel d'application.
Windows Vista (sans SP) Windows Vista 64-bit (sans SP)	USB MIDI n'est pas pris en charge. Effectuez la mise à niveau vers service pack 1 ou service pack 2.
Windows 98 SE Windows 2000 Windows ME Windows XP (sans SP, SP1, SP2, SP3) Windows XP 64-bit	USB MIDI n'est pas pris en charge. Utilisez une interface MIDI tierce pour effectuer la connexion MIDI.
Mac OS X	Pilote USB MIDI supplémentaire NON requis. Le pilote USB MIDI Mac OS X standard (intégré) est installé automatiquement quand l'instrument est connecté à l'ordinateur.
Mac OS 9	USB MIDI non pris en charge. Utilisez une interface MIDI tierce pour effectuer la connexion MIDI.

■ Informations USB MIDI

- Si les prises MIDI IN/OUT et le port USB MIDI de l'instrument sont connectés simultanément, le port USB MIDI est prioritaire.
- Assurez-vous que l'instrument est éteint avant de tenter de connecter le câble USB MIDI.
- Lors de la connexion de l'instrument à un ordinateur à l'aide du port USB MIDI, un bref délai des communications est possible.
- Si l'instrument est connecté à un ordinateur par le biais d'un concentrateur USB et que les communications USB MIDI deviennent non fiables/instables, connectez le câble USB MIDI directement à un des ports USB de l'ordinateur.
- La déconnexion soudaine du câble USB MIDI ou l'arrêt/remise en marche de l'instrument lors de l'emploi de USB MIDI peut produire une instabilité de l'ordinateur dans les cas suivants :
 - lors de l'installation du pilote USB MIDI
 - au démarrage de l'ordinateur
 - lorsque des applications MIDI exécutent des tâches
 - quand l'ordinateur est en mode économie d'énergie
- Si vous rencontrez d'autres problèmes de communications USB MIDI pendant que l'instrument est connecté, vérifiez toutes les connexions et réglages MIDI pertinents dans le système d'exploitation de l'ordinateur.

* Windows est une marque déposée de Microsoft Corporation.

* Macintosh est une marque déposée de Apple Computer, Inc.

* Les autres noms d'entreprises et de produits mentionnés ici peuvent être des marques déposées ou des marques commerciales de leurs propriétaires respectifs.

USB Menu

Le menu USB offre des fonctions permettant de charger et sauvegarder des mémoires de registration et des morceaux d'enregistreur à partir de/vers une clé USB. Ce menu permet aussi de renommer et supprimer des fichiers, ainsi que de formater la clé USB.

■ Fonctions du menu USB

N°.	Fonction	Description
1	Load Song	Charge un morceau d'enregistreur dans la mémoire interne de l'instrument depuis une clé USB.
2	Load Registration All	Charge un fichier contenant toutes les mémoires de registration dans l'instrument à partir d'une clé USB.
3	Load Registration Single	Charge une seule mémoire de registration dans l'instrument à partir d'une clé USB.
4	Load Startup Setting	Charge un fichier Startup Settings dans l'instrument à partir d'une clé USB.
5	Save Internal Song	Sauvegarde un morceau d'enregistreur stocké en mémoire interne sur une clé USB sous forme de fichier de morceau Kawai.
6	Save SMF Song	Sauvegarde un morceau d'enregistreur stocké en mémoire interne sur une clé USB sous forme de fichier SMF (MIDI).
7	Save Registration All	Charge un fichier contenant toutes les mémoires de registration à partir de l'instrument sur une clé USB.
8	Save Registration Single	Charge une seule mémoire de registration à partir de l'instrument sur une clé USB.
9	Save Startup Setting	Sauvegarde les valeurs Startup Settings actuelles de l'instrument sur une clé USB.
10	Rename File	Renomme un fichier stocké sur une clé USB.
11	Delete File	Supprime un fichier stocké sur une clé USB.
12	Format USB	Formate une clé USB en effaçant toutes les données stockées.

■ Accès au menu USB

Quand l'écran de mode de lecture normal est affiché :

Appuyez sur le bouton de fonction 2 (MENU).

Les menus Function s'affichent.

Appuyez sur les boutons ▼ ou ▲ pour sélectionner le menu USB.

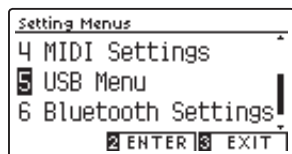

Appuyez à nouveau sur le bouton de fonction 2 (ENTER) pour accéder au menu USB.

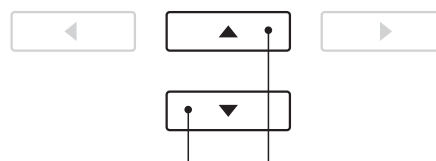
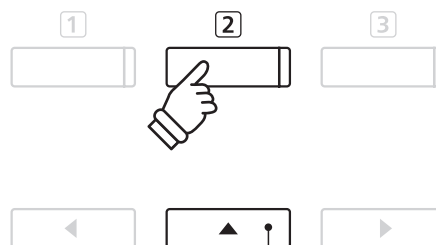

Boutons ▼▲ :

Déplacent le curseur de sélection.

■ Sélection de la fonction désirée de menu USB

Après l'accès au menu USB :

Appuyez sur les boutons ▼ ou ▲ pour déplacer le curseur de sélection sur la fonction désirée.

Appuyez sur le bouton de fonction 2 (OK) pour sélectionner la fonction.

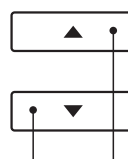

Boutons ▼▲ :

Déplacent le curseur de sélection.

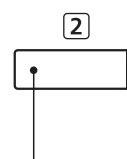

Bouton de fonction 2 :

Sélectionne la fonction.

1 Load Song (Charger un morceau)

La fonction Load Song sert à charger des morceaux d'enregistreur CN39 stockés sur une clé USB dans la mémoire interne de l'instrument.

* Cette fonction remplace les données de morceau stockées dans la mémoire de morceaux sélectionnée.

* Pour plus de détails sur la fonction Internal Song Recorder de l'instrument, reportez-vous à la page 50.

1. Sélection de la fonction Load Song

Après l'accès au menu USB Menu (page 114) :

Appuyez sur les boutons ▼ ou ▲ pour sélectionner la fonction Load Song.



2. Sélection de mémoire de morceau

Appuyez sur les boutons ◀ ou ▶ pour sélectionner la mémoire de morceaux interne dans laquelle charger le morceau.

* Si une mémoire de morceaux contient des données de morceau, le symbole * s'affiche.

Appuyez sur le bouton de fonction [2] (ENTER).

L'écran de sélection de fichier affiche une liste des fichiers de morceau de CN39 stockés sur la clé USB.



Le morceau a été enregistré

3. Sélection du morceau à charger

Appuyez sur les boutons ▼ ou ▲ pour déplacer le curseur de sélection, puis sur le bouton de fonction [2] (LOAD) pour sélectionner le fichier de morceau.

Un message de confirmation s'affiche et vous devez confirmer ou annuler l'opération de chargement.



4. Confirmation de l'opération de chargement

Appuyez sur le bouton de fonction [1] (YES) pour confirmer le chargement ou sur le bouton de fonction [3] (NO) pour l'annuler.

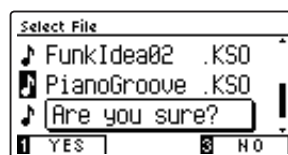

5. Sortie de la fonction Load Song

Appuyez sur le bouton de fonction [3] (BACK) pour quitter la fonction Load Song et retourner à l'écran Function Menus.

Pour lire le fichier de morceau chargé, reportez-vous aux instructions de la section « Lecture d'un morceau » à la page 52.

2 Load Registration All (Charger toutes les registrations)

La fonction Load Registration All sert à charger un fichier contenant les 16 registrations du CN39 stocké sur une clé USB dans les mémoires de registration de l'instrument.

* Cette fonction remplace toutes les mémoires de registration existantes.

* Pour plus de détails sur la fonction Registration de l'instrument, reportez-vous à la page 34.

1. Sélection de la fonction Load Registration All

Après l'accès au menu USB Menu (page 114) :

Appuyez sur les boutons ▼ ou ▲ pour sélectionner la fonction Load Registration All.

Appuyez sur le bouton de fonction 2 (ENTER).

L'écran de sélection de fichiers affiche la liste des fichiers de registration du CN39 stockés sur la clé USB.



2. Sélection du fichier de registration à charger

Appuyez sur les boutons ▼ ou ▲ pour déplacer le curseur de sélection, puis sur le bouton de fonction 2 (LOAD) pour sélectionner le fichier de registration.

Un message de confirmation s'affiche et vous devez confirmer ou annuler l'opération de chargement.



3. Confirmation de l'opération de chargement

Appuyez sur le bouton de fonction 1 (YES) pour confirmer le chargement ou sur le bouton de fonction 3 (NO) pour l'annuler.

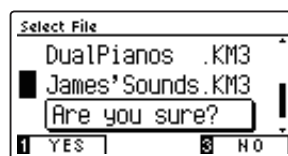

4. Sortie de la fonction Load Registration All

Appuyez sur le bouton de fonction 3 (BACK) pour quitter la fonction Load Registration All et retourner à l'écran Fonction Menus.

Pour utiliser les registrations chargées, reportez-vous aux instructions de la section « Registration » à la page 34.

3 Load Registration Single (Charger une seule registration)

La fonction Load Registration Single sert à charger un seul fichier de registration du CN39 stocké sur une clé USB dans les mémoires de registration de l'instrument.

* Cette fonction remplace la mémoire de registration sélectionnée.

* Pour plus de détails sur la fonction Registration de l'instrument, reportez-vous à la page 34.

1. Sélection de la fonction Load Registration Single

Après l'accès au menu USB Menu (page 114) :

Appuyez sur les boutons ▼ ou ▲ pour sélectionner la fonction Load Registration Single.



2. Sélection d'une mémoire de registration

Appuyez sur les boutons ◀ ou ▶ pour sélectionner la mémoire de registration de destination pour la nouvelle registration.

Appuyez sur le bouton de fonction 2 (ENTER).

L'écran de sélection de fichier apparaît sur l'affichage LCD avec une liste des fichiers de morceaux du CN39 enregistrés sur la clé USB.



3. Sélection du fichier de registration à charger

Appuyez sur les boutons ▼ ou ▲ pour déplacer le curseur de sélection, puis sur le bouton de fonction 2 (LOAD) pour sélectionner le fichier de registration.

Un message de confirmation s'affiche et vous devez confirmer ou annuler l'opération de chargement.



4. Confirmation de l'opération de chargement

Appuyez sur le bouton de fonction 1 (YES) pour confirmer le chargement ou sur le bouton de fonction 3 (NO) pour l'annuler.



5. Sortie de la fonction Load Registration Single

Appuyez sur le bouton de fonction 3 (BACK) pour quitter la fonction Load Registration Single et retourner à l'écran Function Menus.

Pour utiliser la registration chargée, reportez-vous aux instructions de la section « Registration » à la page 34.

4 Load Startup Setting (Charger en paramètre de démarrage)

La fonction Load Startup Setting sert à charger un fichier de Startup Setting du CN39 sur clé USB dans la mémoire démarrage de l'instrument. Les réglages chargés serviront de réglages par défaut chaque fois que le piano numérique CN39 est mis en marche.

* Cette fonction remplace la mémoire de Startup Setting déjà stockés.

* Pour plus de détails sur la fonction Startup Setting de l'instrument, reportez-vous à la page 79.

1. Sélection de la fonction Load Startup Setting

Après l'accès au menu USB Menu (page 114) :

Appuyez sur les boutons ▼ ou ▲ pour sélectionner la fonction Load Startup Setting.

Appuyez sur le bouton de fonction [2] (ENTER).

L'écran de sélection de fichiers affiche la liste des fichiers de paramètres de démarrage du CN39 stockés sur la clé USB.

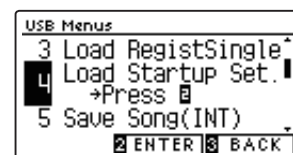

2. Sélection du fichier de paramètres de démarrage à charger

Appuyez sur les boutons ▼ ou ▲ pour déplacer le curseur de sélection, puis sur le bouton de fonction [2] (LOAD) pour sélectionner le fichier de paramètres de démarrage.

Un message de confirmation s'affiche et vous devez confirmer ou annuler l'opération de chargement.

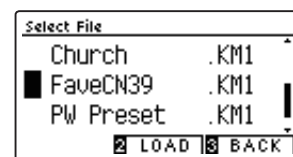

3. Confirmation de l'opération de chargement

Appuyez sur le bouton de fonction [1] (YES) pour confirmer le chargement ou sur le bouton de fonction [3] (NO) pour l'annuler.



4. Sortie de la fonction Load Startup Setting

Appuyez sur le bouton de fonction [3] (BACK) pour quitter la fonction Load Startup Setting et retourner à l'écran Function Menus.

5 Save Internal Song (Sauvegarder un morceau stocké en mémoire interne)

La fonction Save Internal Song sert à sauvegarder des morceaux d'enregistreur CN39 stockés dans la mémoire interne de l'instrument sur une clé USB dans le format de morceau natif de Kawai.

* Les morceaux sauvegardés dans le format de morceau natif de Kawai peuvent être chargés de nouveau dans la mémoire de l'enregistreur interne de l'instrument.

* Pour plus de détails sur la fonction Internal Song Recorder de l'instrument, reportez-vous à la page 50.

1. Sélection de la fonction Save Song

Après l'accès au menu USB Menu (page 114) :

Appuyez sur les boutons ▼ ou ▲ pour sélectionner la fonction Save Song.



2. Sélection de la mémoire de morceaux à sauvegarder

Appuyez sur les boutons ◀ ou ▶ pour sélectionner la mémoire de morceaux interne à sauvegarder.

* Si une mémoire de morceaux contient des données de morceau, le symbole * s'affiche.

Appuyez sur le bouton de fonction 2 (ENTER).

L'écran de saisie de nom de fichier s'affiche.



Le morceau a été enregistré

3. Affectation d'un nom au morceau

Appuyez sur les boutons ▼ ou ▲ pour parcourir les caractères alphanumériques, et sur les boutons ◀ ou ▶ pour déplacer le curseur.

Appuyez sur le bouton de fonction 2 (SAVE) pour sauvegarder le morceau ou sur le bouton de fonction 3 (BACK) pour annuler.

Un message de confirmation s'affiche et vous devez confirmer ou annuler l'opération de sauvegarde.



4. Confirmation de l'opération de sauvegarde

Appuyez sur le bouton de fonction 1 (YES) pour confirmer la sauvegarde ou sur le bouton de fonction 3 (NO) pour l'annuler.

* Le fichier de morceau est sauvegardé dans le dossier racine de la clé USB. Il est impossible de sauvegarder le fichier dans un dossier différent.



5. Sortie de la fonction Save Song

Appuyez sur le bouton de fonction 3 (BACK) pour quitter la fonction Save Song et retourner à l'écran Function Menus.

6 Save SMF Song (Sauvegarder un morceau dans le format SMF)

La fonction Save SMF Song sert à sauvegarder des morceaux d'enregistreur CN39 stockés dans la mémoire interne de l'instrument sur une clé USB en tant que fichiers MIDI standard (SMF).

* Les morceaux sauvegardés dans le format SMF ne peuvent pas être chargés de nouveau dans la mémoire de l'enregistreur interne de l'instrument, mais les fichiers de morceau MIDI stockés sur une clé USB peuvent être édités à l'aide de la fonction enregistreur 16 pistes.

* Pour plus de détails sur la fonction Internal Song Recorder de l'instrument, reportez-vous à la page 50. Pour plus de détails sur l'enregistreur 16 pistes de l'instrument, reportez-vous à la page 60.

1. Sélection de la fonction Save SMF Song

Après l'accès au menu USB Menu (page 114) :

Appuyez sur les boutons ▼ ou ▲ pour sélectionner la fonction Save SMF Song.

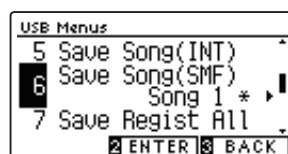

2. Sélection de la mémoire de morceaux à sauvegarder

Appuyez sur les boutons ◀ ou ▶ pour sélectionner la mémoire de morceaux interne à sauvegarder.

* Si une mémoire de morceaux contient des données de morceau, le symbole * s'affiche.

Appuyez sur le bouton de fonction [2] (ENTER).

L'écran de saisie de nom de fichier s'affiche.

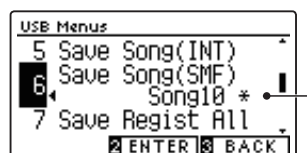

Le morceau a été enregistré

3. Affectation de nom au morceau SMF

Appuyez sur les boutons ▼ ou ▲ pour parcourir les caractères alphanumériques, et sur les boutons ◀ ou ▶ pour déplacer le curseur.

Appuyez sur le bouton de fonction [2] (SAVE) pour sauvegarder le morceau ou sur le bouton de fonction [3] (BACK) pour annuler.

Un message de confirmation s'affiche et vous devez confirmer ou annuler l'opération de sauvegarde.



4. Confirmation de l'opération de sauvegarde

Appuyez sur le bouton de fonction [1] (YES) pour confirmer la sauvegarde ou sur le bouton de fonction [3] (NO) pour l'annuler.

* Le fichier de morceau SMF est sauvegardé dans le dossier racine de la clé USB. Il est impossible de sauvegarder le fichier dans un dossier différent.

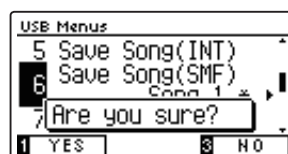

5. Sortie de la fonction Save SMF Song

Appuyez sur le bouton de fonction [3] (BACK) pour quitter la fonction Save SMF Song et retourner à l'écran Function Menus.

7 Save Registration All (Sauvegarder toutes les registrations)

La fonction Save Registration All sauvegarde les mémoires de registration du CN39 stockées dans l'instrument sur une clé USB.

* Pour plus de détails sur la fonction Registration de l'instrument, reportez-vous à la page 34.

1. Sélection de la fonction Save Registration All

Après l'accès au menu USB Menu (page 114) :

Appuyez sur les boutons ▼ ou ▲ pour sélectionner la fonction Save Registration All.

Appuyez sur le bouton de fonction 2 (ENTER).

L'écran de saisie de nom de fichier s'affiche.

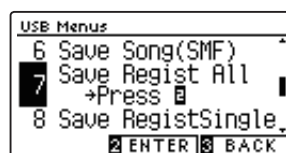

2. Affectation d'un nom au fichier de registrations

Appuyez sur les boutons ▼ ou ▲ pour parcourir les caractères alphanumériques, et sur les boutons ◀ ou ▶ pour déplacer le curseur.

Appuyez sur le bouton de fonction 2 (SAVE) pour sauvegarder le fichier de registration ou sur le bouton de fonction 3 (BACK) pour annuler.

Un message de confirmation s'affiche et vous devez confirmer ou annuler l'opération de sauvegarde.



3. Confirmation de l'opération de sauvegarde

Appuyez sur le bouton de fonction 1 (YES) pour confirmer la sauvegarde ou sur le bouton de fonction 2 (NO) pour l'annuler.

* Le fichier de registration est sauvegardé dans le dossier racine de la clé USB. Il est impossible de sauvegarder le fichier dans un dossier différent.

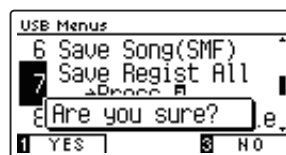

4. Sortie de la fonction Save Registration All

Appuyez sur le bouton de fonction 3 (BACK) pour quitter la fonction Save Registration All et retourner à l'écran Function Menus.

8 Save Registration Single (Sauvegarder une seule registration)

La fonction Save Registration Single sauvegarde une seule mémoire de registration du CN39 stockée dans l'instrument sur une clé USB.

* Pour plus de détails sur la fonction Registration de l'instrument, reportez-vous à la page 34.

1. Sélection de la fonction Save Registration Single

Après l'accès au menu USB Menu (page 114) :

Appuyez sur les boutons ▼ ou ▲ pour sélectionner la fonction Save Registration Single.



2. Sélection de la mémoire de registration à sauvegarder

Appuyez sur les boutons ◀ ou ▶ pour sélectionner la mémoire de registration à sauvegarder.

Appuyez sur le bouton de fonction 2 (ENTER).



L'écran de saisie de nom de fichier apparaît sur l'affichage LCD.

3. Affectation d'un nom au fichier de registrations

Appuyez sur les boutons ▼ ou ▲ pour parcourir les caractères alphanumériques, et sur les boutons ◀ ou ▶ pour déplacer le curseur.

Appuyez sur le bouton de fonction 2 (SAVE) pour sauvegarder la mémoire de registration ou sur le bouton de fonction 3 (BACK) pour annuler.



Un message de confirmation s'affiche et vous devez confirmer ou annuler l'opération de sauvegarde.

4. Confirmation de l'opération de sauvegarde

Appuyez sur le bouton de fonction 1 (YES) pour confirmer la sauvegarde ou sur le bouton de fonction 2 (NO) pour l'annuler.

* Le fichier de registration est sauvegardé dans le dossier racine de la clé USB. Il est impossible de sauvegarder le fichier dans un dossier différent.

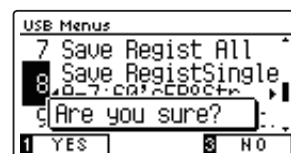

5. Sortie de la fonction Save Registration Single

Appuyez sur le bouton de fonction 3 (BACK) pour quitter la fonction Save Registration Single et retourner à l'écran Fonction Menu.

9 Save Startup Setting (Sauvegarder paramètre de démarrage)

La fonction Save Startup Setting sert à sauvegarder Startup Setting actuelles du CN39 sur une clé USB.

* Pour plus de détails sur la fonction Startup Setting de l'instrument, reportez-vous à la page 79.

1. Sélection de la fonction Save Startup Setting

Après l'accès au menu USB Menu (page 114) :

Appuyez sur les boutons ▼ ou ▲ pour sélectionner la fonction Save Startup Setting.

Appuyez sur le bouton de fonction [2] (ENTER).

L'écran de saisie de nom de fichier s'affiche.



2. Affectation d'un nom au fichier Startup Setting

Appuyez sur les boutons ▼ ou ▲ pour parcourir les caractères alphanumériques, et sur les boutons ◀ ou ▶ pour déplacer le curseur.

Appuyez sur le bouton de fonction [2] (SAVE) pour sauvegarder le fichier de paramètres de démarrage ou sur le bouton de fonction [3] (BACK) pour annuler.

Un message de confirmation s'affiche et vous devez confirmer ou annuler l'opération de sauvegarde.



3. Confirmation de l'opération de sauvegarde

Appuyez sur le bouton de fonction [1] (YES) pour confirmer la sauvegarde ou sur le bouton de fonction [3] (NO) pour l'annuler.

* Le fichier de paramètres de démarrage est sauvegardé dans le dossier racine de la clé USB. Il est impossible de sauvegarder le fichier dans un dossier différent.

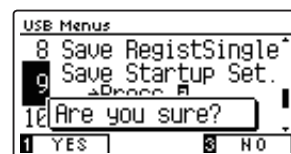

4. Sortie de la fonction Save Startup Setting

Appuyez sur le bouton de fonction [3] (BACK) pour quitter la fonction Save Startup Setting et retourner à l'écran Function Menus.

10 Rename File (Renommer un fichier)

La fonction Rename File sert à renommer des fichiers de morceau, des fichiers audio et des fichiers de registration stockés sur une clé USB.

1. Sélection de la fonction Rename File

Après l'accès au menu USB Menu (page 114) :

Appuyez sur les boutons ▼ ou ▲ pour sélectionner la fonction Rename File.

Appuyez sur le bouton de fonction **[2]** (ENTER).

L'écran de sélection de fichier affiche une liste des fichiers stockés sur la clé USB.



2. Sélection du fichier à renommer

Appuyez sur les boutons ▼ ou ▲ pour déplacer le curseur de sélection, puis sur le bouton de fonction **[2]** (RENAME) pour sélectionner le fichier à renommer.

L'écran de saisie de nom de fichier s'affiche.



3. Changement de nom du fichier sélectionné

Appuyez sur les boutons ▼ ou ▲ pour parcourir les caractères alphanumériques, et sur les boutons ◀ ou ▶ pour déplacer le curseur.

Appuyez sur le bouton de fonction **[2]** (RENAME) pour renommer le fichier ou sur le bouton de fonction **[3]** (BACK) pour annuler.

Un message de confirmation s'affiche et vous devez confirmer ou annuler l'opération de changement de nom.



4. Confirmation de l'opération de changement de nom

Appuyez sur le bouton de fonction **[1]** (YES) pour confirmer l'opération de changement de nom ou sur le bouton de fonction **[3]** (NO) pour l'annuler.

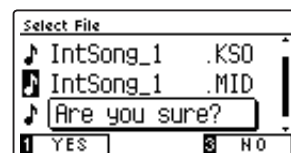

5. Sortie de la fonction Rename File

Appuyez sur le bouton de fonction **[3]** (BACK) pour quitter la fonction Rename File et retourner à l'écran Function Menus.

11 Delete File (Supprimer un fichier)

La fonction Delete File sert à supprimer des fichiers de morceau, des fichiers audio et des fichiers de registration stockés sur une clé USB.

Tout fichier supprimé de la clé USB n'est pas récupérable.

1. Sélection de la fonction Delete File

Après l'accès au menu USB Menu (page 114) :

Appuyez sur les boutons ▼ ou ▲ pour sélectionner la fonction Delete File.

Appuyez sur le bouton de fonction [2] (ENTER).

L'écran de sélection de fichier affiche une liste des fichiers stockés sur la clé USB.

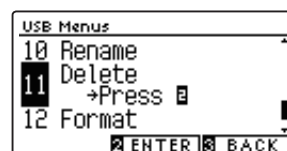

2. Sélection du fichier à supprimer

Appuyez sur les boutons ▼ ou ▲ pour déplacer le curseur de sélection, puis sur le bouton de fonction [2] (OK) pour sélectionner le fichier à supprimer.

Un message de confirmation s'affiche et vous devez confirmer ou annuler l'opération de suppression.

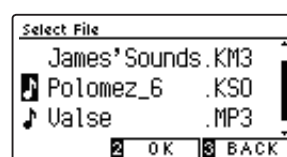

3. Confirmation de l'opération de suppression

Appuyez sur le bouton de fonction [1] (YES) pour confirmer l'opération de suppression ou sur le bouton de fonction [3] (NO) pour l'annuler.

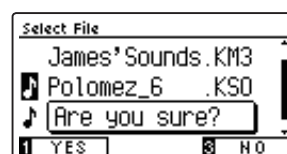

4. Sortie de la fonction Delete File

Appuyez sur le bouton de fonction [3] (BACK) pour quitter la fonction Delete File et retourner à l'écran Function Menus.

12 Format USB (Formater la clé USB)

La fonction Format USB sert à formater la clé USB connectée, ce qui efface toutes les données stockées.



La fonction Format USB efface toutes les données stockées sur la clé USB connectée. Utilisez cette fonction avec prudence pour éviter toute perte accidentelle de données.

1. Sélection de la fonction Format USB

Après l'accès au menu USB Menu (page 114) :

Appuyez sur les boutons ▼ ou ▲ pour sélectionner la fonction Format USB.

Appuyez sur le bouton de fonction 2 (ENTER).

Un message de confirmation s'affiche et vous devez confirmer ou annuler l'opération de formatage.

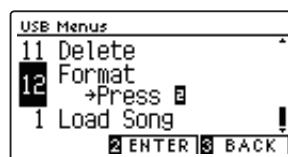

2. Confirmation de l'opération de formatage

Appuyez sur le bouton de fonction 1 (YES) pour confirmer l'opération de formatage ou sur le bouton de fonction 2 (NO) pour l'annuler.



3. Sortie de la fonction Format USB

Appuyez sur le bouton de fonction 2 (BACK) pour quitter la fonction Format USB et retourner à l'écran Function Menus.

Bluetooth Settings (Paramètres Bluetooth)

Le menu **Bluetooth Settings** contient des paramètres permettant d'activer/désactiver **Bluetooth MIDI** et **Bluetooth Audio** et d'ajuster le volume de l'entrée **Bluetooth Audio**.

* La disponibilité de la technologie Bluetooth MIDI dépend du pays d'utilisation de cet instrument.

■ Paramètres Bluetooth

N°	Paramètre	Description	Par défaut
1	Bluetooth Audio	Active/désactive la fonction Bluetooth Audio de l'instrument.	On
2	Bluetooth Audio Volume	Permet d'ajuster le volume de l'entrée Bluetooth Audio.	0
3	Bluetooth MIDI	Active/désactive la fonction Bluetooth MIDI de l'instrument.	On

* Les paramètres par défaut sont présentés sur la première illustration d'affichage LCD (c'est-à-dire, Étape 1) pour chaque explication de paramètre ci-dessous.

■ Accès au menu Bluetooth Settings

Quand l'écran de mode de lecture normal apparaît sur l'affichage LCD :

Appuyez sur le bouton de fonction ② (MENU).

Les Function menus apparaissent sur l'affichage LCD.

Appuyez sur les boutons ▼ ou ▲ pour sélectionner le menu Bluetooth Settings.

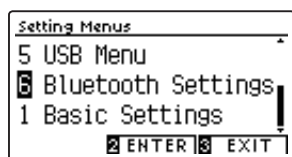

Appuyez de nouveau sur le bouton de fonction ② (ENTER) pour accéder au menu Bluetooth Settings.

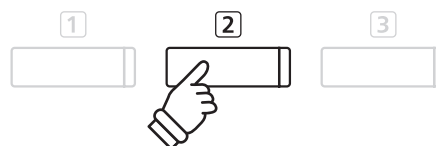
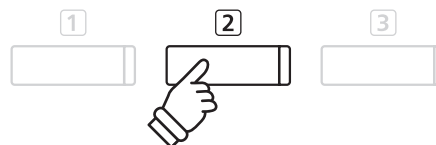

■ Sélection et réglage du paramètre désiré

Après l'accès au menu Basic Settings :

Appuyez sur les boutons ▼ ou ▲ pour déplacer le curseur de sélection sur la valeur désirée.

Appuyez sur les boutons ◀ ou ▶ pour régler la valeur du paramètre sélectionné.

* Pour rétablir la valeur par défaut du paramètre actuel, appuyez sur les boutons ◀ et ▶ simultanément.

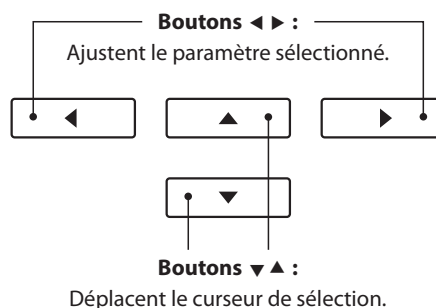

1 Bluetooth Audio

Le paramètre Bluetooth Audio permet d'activer et de désactiver la fonction Bluetooth Audio du piano numérique CN39. Lorsque cette fonction est activée, vous pouvez connecter le piano numérique CN39 à des smartphones, des tablettes et d'autres appareils mobiles. Vous pouvez ainsi utiliser la transmission audio sans fil et lire de la musique stockée sur un appareil à travers les haut-parleurs ou le casque de l'instrument.

* Ce réglage est stocké automatiquement et rappelé chaque fois que l'instrument est mis en marche.

■ Paramètre Bluetooth Audio

Bluetooth Audio	Description
Off	La fonction Bluetooth Audio de l'instrument est désactivée.
On (par défaut)	La fonction Bluetooth Audio de l'instrument est activée.

1. Sélection du paramètre Bluetooth Audio

Après l'accès au menu Bluetooth Settings (page 127) :

Appuyez sur les boutons ▼ ou ▲ pour sélectionner le paramètre Bluetooth Audio.



2. Changement du paramètre Bluetooth Audio

Appuyez sur les boutons ◀ ou ▶ pour activer ou désactiver le paramètre Bluetooth Audio.

* Pour rétablir la valeur par défaut du paramètre Bluetooth Audio, appuyez sur les boutons ◀ et ▶ simultanément.

* Le réglage Bluetooth Audio est stocké automatiquement et rappelé chaque fois que l'instrument est mis en marche.



3. Sortie du paramètre Bluetooth Audio

Appuyez sur le bouton de fonction [3] (BACK) pour quitter le paramètre Bluetooth Audio et retourner à l'écran Fonction Menus.

■ Connexion du piano numérique CN39 avec un appareil mobile via Bluetooth Audio

Après avoir activé la fonction Bluetooth Audio du piano numérique CN39, activez la liaison Bluetooth sur l'appareil mobile. Après quelques instants, « CN39 Audio » doit s'afficher dans la liste des appareils des paramètres Bluetooth de l'appareil mobile. Appuyez sur l'entrée « CN39 Audio » pour connecter l'instrument à l'appareil mobile. Vous devez à présent pouvoir écouter l'audio reproduit par l'appareil mobile via les haut-parleurs ou le casque de l'instrument.

* En cas de perte de son/de la connectivité ou si du bruit apparaît, vérifiez la compatibilité du Bluetooth Audio auprès du fabricant de l'appareil mobile.

* Pour accéder à la liste des problèmes potentiels et des solutions recommandées lors de l'utilisation de la liaison Bluetooth, consultez la page 138 de ce manuel.

* Le réglage Auto Power Off sera toujours observé lors de la lecture audio via Bluetooth Audio.

2 Bluetooth Audio Volume

Le paramètre Bluetooth Audio Volume permet d'augmenter ou de diminuer le niveau de volume de la lecture Bluetooth Audio.

En général, il est préférable de régler le volume audio sur l'appareil mobile, mais ce paramètre peut se révéler utile dans certaines situations.

* Ce réglage est stocké automatiquement et rappelé chaque fois que l'instrument est mis en marche.

1. Sélection du paramètre Bluetooth Audio Volume

Après l'accès au menu Bluetooth Settings (page 127) :

Appuyez sur les boutons ▼ ou ▲ pour sélectionner le paramètre Bluetooth Audio Volume.



2. Ajustement du paramètre de volume Bluetooth Audio Volume

Appuyez sur le bouton ◀ ou ▶ pour augmenter ou diminuer le niveau du paramètre Bluetooth Audio Volume.

* Le paramètre Bluetooth Audio Volume peut être ajusté dans une plage comprise entre -15 et +16.

* Pour rétablir la valeur par défaut du paramètre Bluetooth Audio Volume, appuyez sur les boutons ◀ et ▶ simultanément.

* Une augmentation du paramètre Bluetooth Audio Volume au-dessus des valeurs normales peut provoquer une déformation ou une réduction de la qualité de l'audio.

* Le réglage Bluetooth Audio Volume est stocké automatiquement et rappelé chaque fois que l'instrument est mis en marche.



3. Sortie de la fonction Bluetooth Audio Volume

Appuyez sur le bouton de fonction (3) (BACK) pour quitter le paramètre Bluetooth Audio Volume et retourner à l'écran Function Menus.

3 Bluetooth MIDI

Le réglage Bluetooth MIDI est utilisé pour activer ou désactiver la fonction Bluetooth MIDI du piano numérique CN39. Lorsque cette fonction est activée, le piano numérique CN39 peut être jumelé avec une tablette, smart phone ou autres appareil et recevoir des apps musicales pour une expérience de jeu et d'apprentissage encore plus ludique.

* Ce paramètre est stocké automatiquement et rappelé chaque fois que l'instrument est mis en marche.

■ Paramètre Bluetooth MIDI

Bluetooth MIDI	Description
Off	La fonction Bluetooth MIDI de l'instrument est désactivée.
On (par défaut)	La fonction Bluetooth MIDI de l'instrument est activée.

1. Sélection du paramètre Bluetooth MIDI

Après l'accès au menu Bluetooth Settings (page 127) :

Appuyez sur les boutons ▼ ou ▲ pour sélectionner le paramètre Bluetooth MIDI.



2. Changement du paramètre Bluetooth MIDI

Appuyez sur les boutons ◀ ou ▶ pour activer ou désactiver le paramètre Bluetooth MIDI.

* Pour rétablir la valeur par défaut du paramètre Bluetooth MIDI, appuyez sur les boutons ◀ et ▶ simultanément.

* Le réglage Bluetooth MIDI est stocké automatiquement et rappelé chaque fois que l'instrument est mis en marche.



3. Sortie du paramètre Bluetooth MIDI

Appuyez sur le bouton de fonction [BACK] (BACK) pour quitter le paramètre Bluetooth MIDI et retourner à l'écran Function Menus.

■ Connexion du piano numérique CN39 avec un appareil mobile via Bluetooth MIDI

Après avoir activé la fonction Bluetooth MIDI du piano numérique CN39, activez la liaison Bluetooth sur votre appareil mobile puis ouvrez l'application MIDI souhaitée. Après quelques instants, « CN39 » devrait apparaître dans la liste des appareils de l'application. Choisissez-le. Il devrait alors être possible de communiquer sans fil avec le piano numérique CN39.

* Lorsque le piano numérique CN39 est jumelé avec un appareil mobile, la connexion USB MIDI et MIDI IN/OUT est désactivée.

* Vérifiez la compatibilité Bluetooth avec le fabricant de votre appareil mobile et le développeur de votre application.

* Si vous rencontrez des problèmes lors de l'utilisation de la fonction Bluetooth, vous trouverez en page 137 des pistes pour trouver une solution.

* Pour plus d'informations concernant le jumelage Bluetooth, veuillez consulter le manuel additionnel Bluetooth® Connectivity Guide disponible sur le site de Kawai Global : <http://www.kawai-global.com/support/manual>

Montage de l'instrument



Lisez attentivement ces consignes avant de commencer l'assemblage du piano numérique CN39. Assurez-vous que deux personnes (ou plus) participent à l'assemblage du piano numérique CN39, surtout lorsqu'il s'agit de soulever l'unité principale de l'instrument pour la placer sur le support.

■ Pièces incluses

Avant de commencer l'assemblage du piano numérique CN39, assurez-vous que toutes les pièces ci-dessous sont présentes. Prévoyez également un tournevis cruciforme (non inclus) pour l'assemblage de l'instrument.

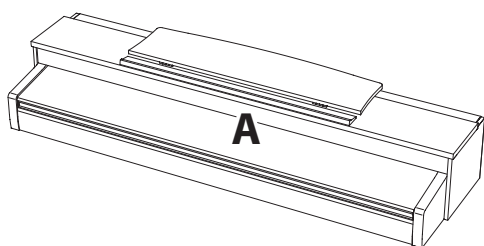

Unité principale

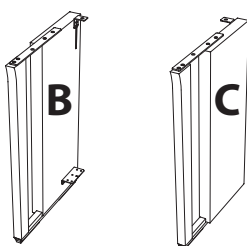

Panneau latéral
(gauche et droit)

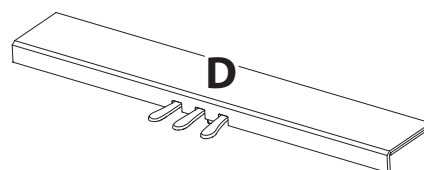

Pédalier
(avec boulon de réglage vertical)

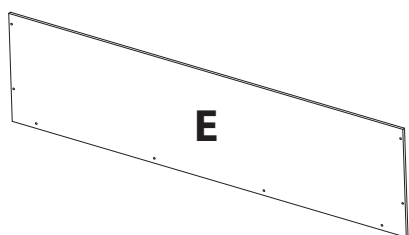

Panneau arrière

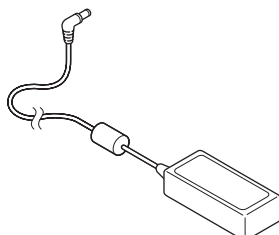

Adaptateur CA/CC

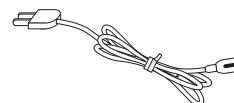

Câble d'alimentation

Jeu de vis

a Vis (avec rondelle) x 4



b Vis taraudeuse (noire, 30 mm) x 4

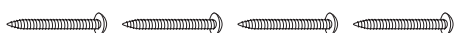

c Vis taraudeuse (noire, 20 mm) x 4



d Vis taraudeuse (argentée, 16 mm) x 4



* Pour les instruments blancs satinés, les vis noires seront remplacées par des argentées.

* Les vis autotaraudeuses **d** sont fournies dans un sac séparé.

Kit de crochet pour casque

Crochet pour casque



Vis de montage (14 mm) x 2



Montage de l'instrument

1. Fixation des panneaux latéraux au pédalier

- 1 Détachez et tendez le câble de connexion de pédales sous le pédalier (D).
- 2 Fixez le pédalier (D) aux panneaux latéraux gauche (B) et droit (C) à l'aide des vis de fixation temporaire de chaque côté du pédalier.
- 3 Assurez-vous que le pédalier et les panneaux latéraux sont bien en contact, sans espace entre les pièces.
- 4 Insérez les quatre vis taraudeuses courtes argentées **4** dans les trous comme indiqué et serrez pour fixer le pédalier aux panneaux latéraux de gauche et de droite.

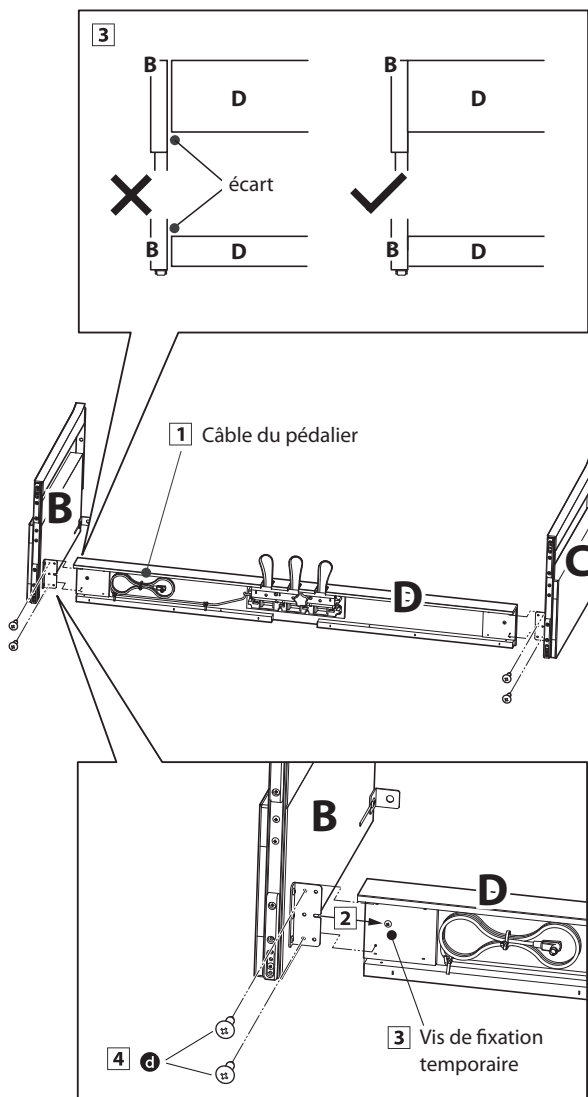

2. Fixation du panneau arrière

- 1 Mettez le pédalier et les panneaux latéraux assemblés debout (verticalement) sur le sol.
* Assurez-vous que le boulon de réglage vertical est fixé au pédalier.
- 2 Fixez (sans serrer) le panneau arrière (E) aux panneaux latéraux gauche et droit à l'aide des quatre vis taraudeuses longues noires **2**.
- 3 Fixez (sans serrer) le panneau arrière au pédalier à l'aide des quatre vis taraudeuses mi-longues noires **3**.
- 4 Positionnez le pédalier, les panneaux latéraux et le panneau arrière en vous assurant que tous les composants sont alignés, puis serrez les vis aux étapes **2** et **4**.

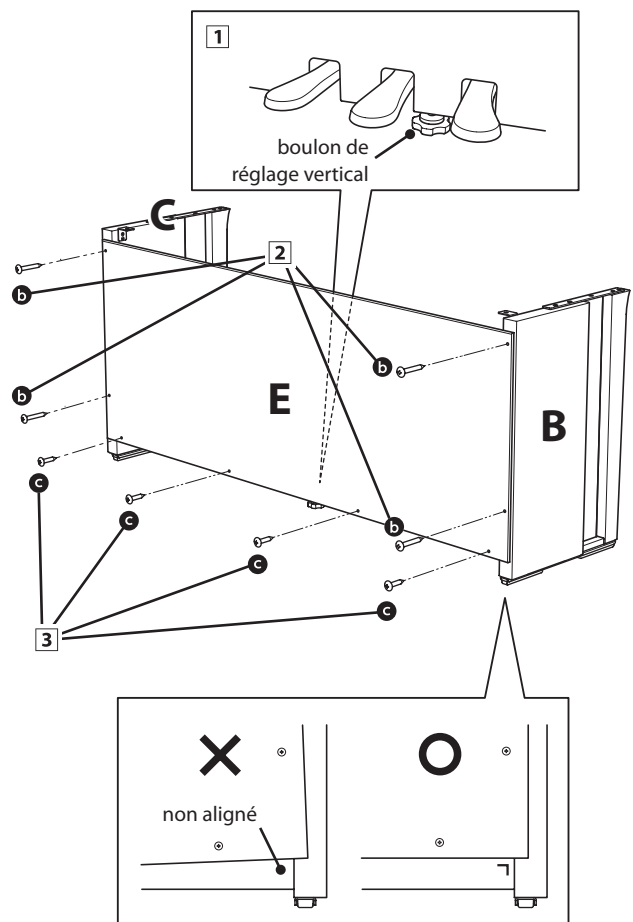

3. Montage de l'unité principale sur le support



Deux personnes ou plus sont nécessaires pour l'étape suivante du processus d'assemblage.

- 1 Soulevez l'unité principale (A) et placez-la soigneusement sur le support. Positionnez l'unité principale vers l'avant du support de sorte que les trous de montage métalliques soient visibles vus d'en haut.
- 2 Faites glisser l'unité principale vers l'arrière jusqu'à ce que la base soit enclenchée dans les trous de fixation du support et les verrous en place. Une fois que l'unité principale est positionnée correctement, les trous pour les vis de fixation doivent être visibles depuis le dessous de l'unité principale.

* Si les trous de vis ne sont pas visibles, réglez de nouveau (desserrez) les vis fixées à l'étape 2-4.



Quand vous soulevez l'unité principale sur le support, veillez à ne pas vous coincer les mains ou les doigts.

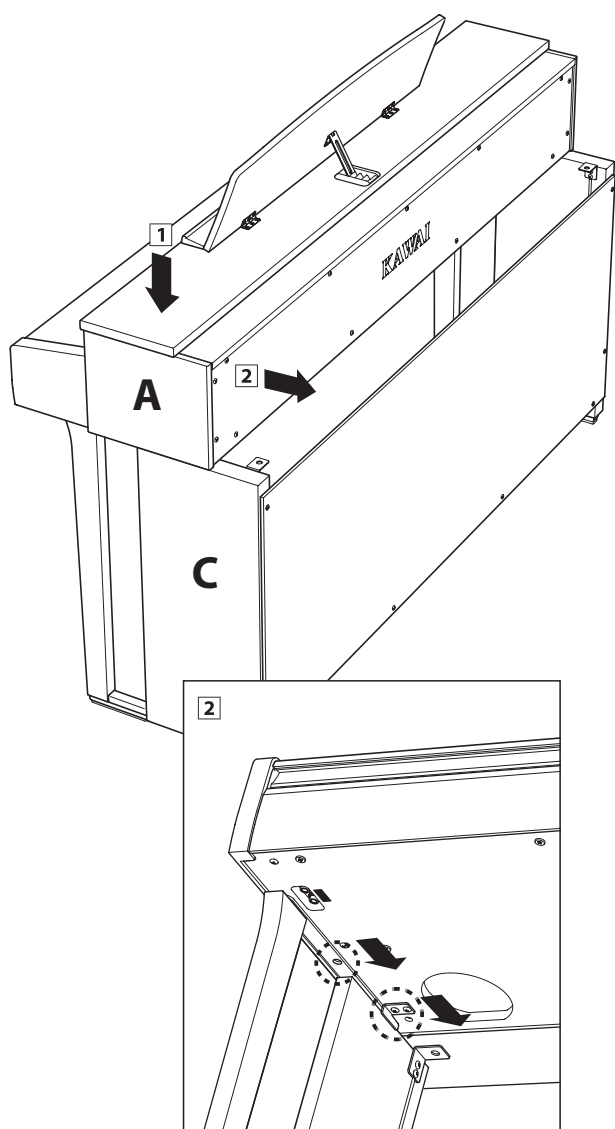

4. Fixation de l'unité principale sur le support

- 1 Examinez l'avant de l'instrument pour vous assurer que l'unité principale et les panneaux latéraux sont alignés.
* Si les pièces ne sont pas alignées, réglez de nouveau (desserrez) les vis fixées à l'étape 2-4.
- 2 Fixez, sans serrer, l'avant de l'unité principale sur le support par en-dessous, à l'aide de deux vis (à rondelle) (a) de chaque côté.
- 3 Fixez sans serrer la partie arrière de l'unité principale sur le support par le dessous à l'aide de deux vis (avec rondelles) restantes (a) sur chaque côté.
- 4 Une fois les quatre vis fixées et l'unité principale positionnée correctement sur le support, serrez fermement toutes les vis.



Serrez bien toutes les vis pour vous assurer que l'unité principale est fixée fermement sur le support.

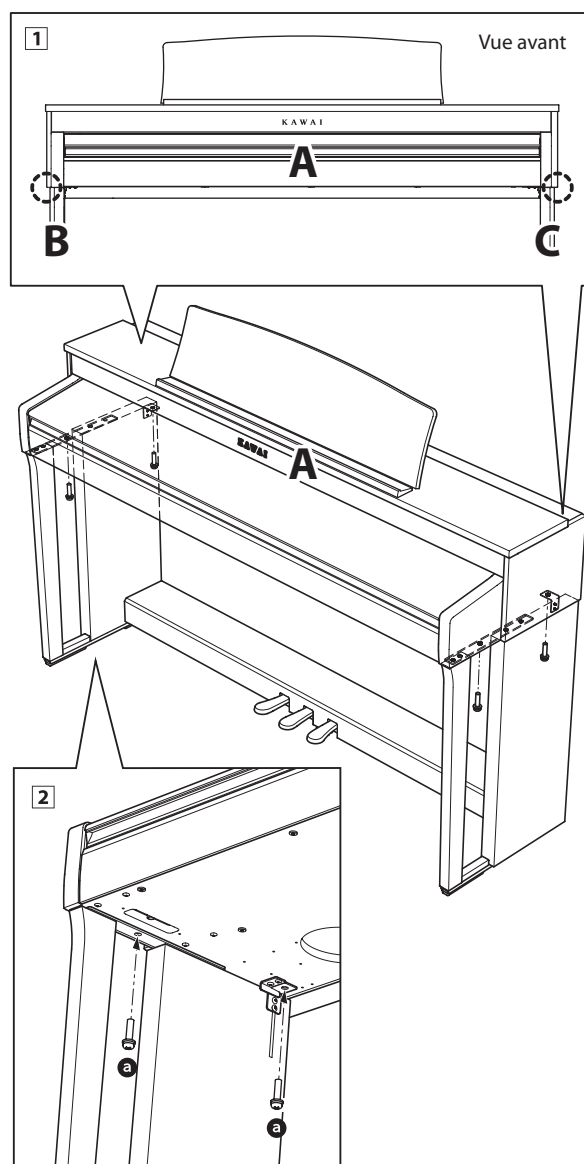

Montage de l'instrument

5. Connexion du pédalier et des câbles d'alimentation

- 1 Connectez l'adaptateur secteur (C.A./C.C.) à la borne DC IN sous l'unité principale, puis passez le câble dans l'ouverture du panneau arrière de manière à ce qu'il ressorte à l'arrière de l'instrument.
- 2 Passez le câble du pédalier (sort à l'arrière du pédalier) dans l'ouverture vers l'avant de l'unité principale, et connectez-le à la borne PEDAL.
- 3 Une fois l'adaptateur secteur et le câble de pédalier connectés, utilisez les colliers pour immobiliser les câbles et les organiser.

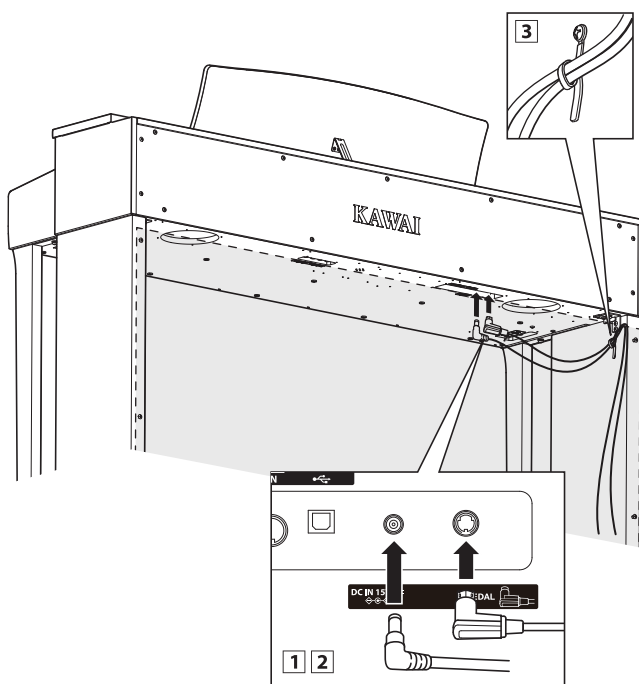

Pour éviter d'endommager les prises ou de plier les broches, branchez les prises dans le bon sens et n'appliquez pas une force excessive lors du raccordement.

6. Fixation du crochet pour casque (facultatif)

Un crochet pour casque est livré avec le piano numérique CN39. Vous pouvez y accrocher un casque, en attendant de l'utiliser.

- 1 Si vous le désirez, fixez le crochet pour casque sous l'unité principale à l'aide des deux vis taraudeuses fournies.

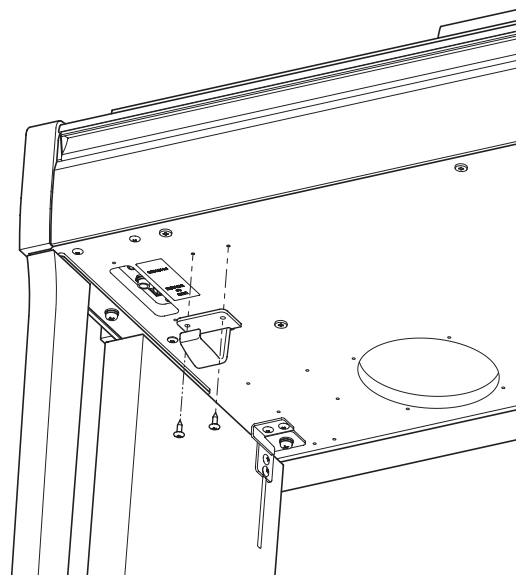

7. Réglage du boulon de réglage vertical de pédalier

- 1 Tournez le boulon de réglage vertical dans le sens contraire des aiguilles d'une montre jusqu'à ce qu'il touche le sol et soutienne fermement le pédalier.

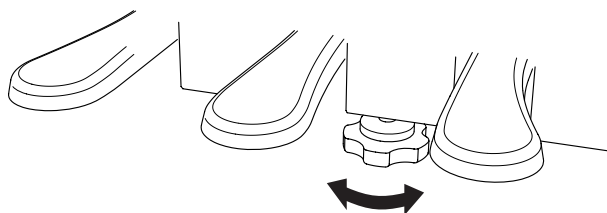

Lorsque vous déplacez l'instrument, ajustez ou enlevez toujours le boulon de réglage vertical de pédalier, puis réajustez-le lorsque l'instrument est dans sa nouvelle position.

Connexion à d'autres appareils

Le piano numérique CN39 comporte diverses prises permettant de connecter l'instrument à des appareils MIDI, des ordinateurs, des haut-parleurs et des consoles de mixage. Il est possible également de connecter des sources audio externes, par exemple un lecteur MP3, une tablette ou un clavier secondaire, au système d'amplificateur/haut-parleur de l'instrument. L'illustration ci-dessous offre un aperçu des connecteurs de l'instrument et des applications typiques.

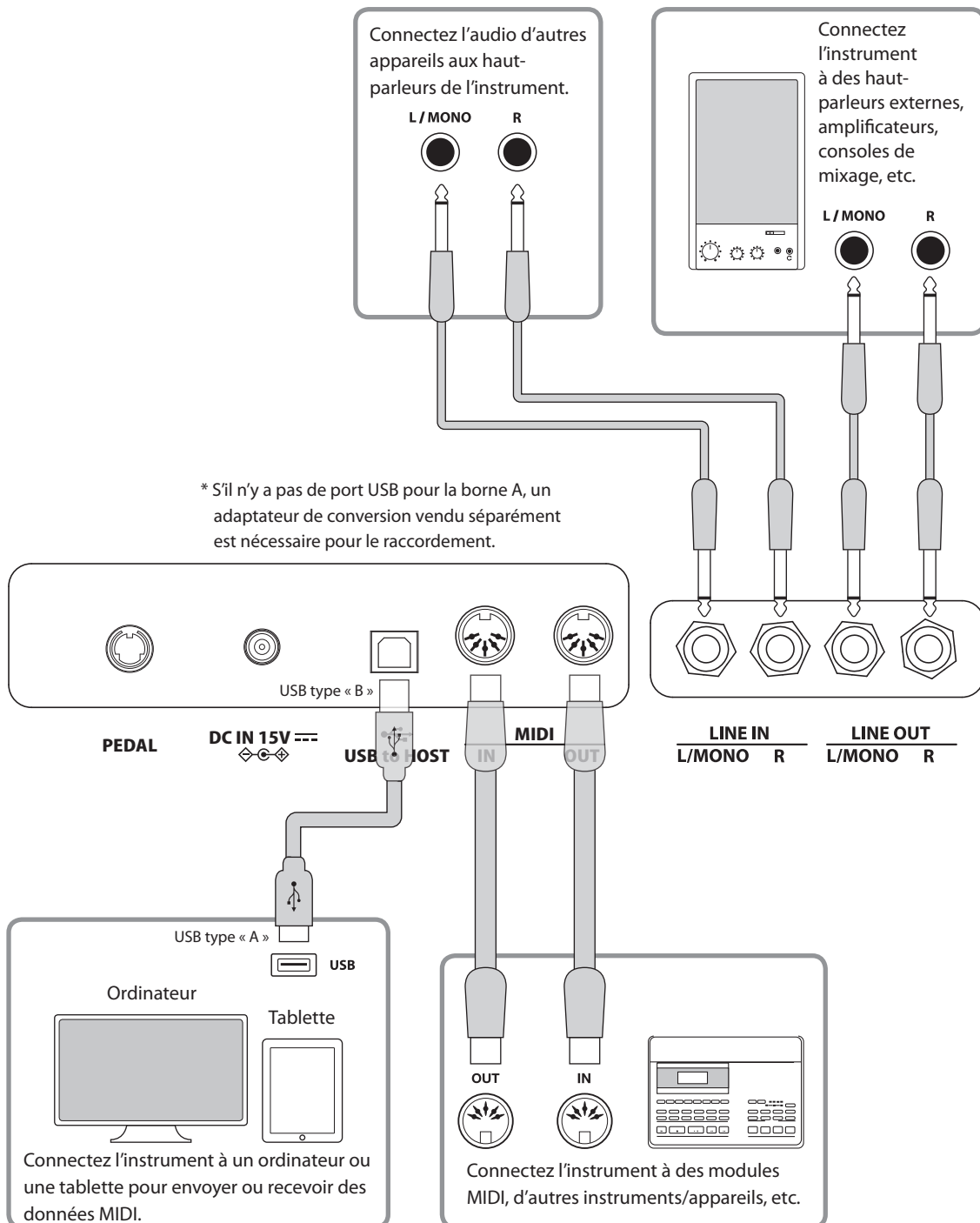

Avant de connecter le piano numérique CN39 à d'autres appareils, assurez-vous que l'instrument et l'autre appareil sont hors tension. Si des connexions sont établies pendant que les appareils sont sous tension, le bruit parasite qui peut endommager le piano numérique CN39 peut activer le circuit de protection de l'amplificateur de l'instrument, ce qui empêche de produire des sons. Dans ce cas, arrêtez l'appareil et remettez-le en marche pour réinitialiser le circuit de protection de l'amplificateur.

Ne connectez pas l'une à l'autre les prises LINE IN et LINE OUT du piano numérique CN39 avec le même câble. Une boucle audio (oscillation sonore) se produirait et endommagerait l'unité.

Panneau Prises

■ Prises LINE IN (prises casque, 1/4 pouce)

Ces prises servent à raccorder une paire de sorties stéréo d'autres instruments électroniques ou équipement audio aux haut-parleurs du piano numérique CN39. Pour ajuster le niveau LINE IN, utilisez les contrôles de volume de l'appareil lui-même.

Pour raccorder un appareil en mono, introduisez le câble de raccordement à la prise L/MONO uniquement.

■ Port USB to HOST (type « B »)

Ce port permet de connecter le piano numérique CN39 à un ordinateur à l'aide d'un câble USB. Une fois connecté, l'instrument peut être utilisé comme appareil MIDI standard permettant l'envoi et la réception de données MIDI. Raccordez un connecteur USB de type « B » à l'instrument et un connecteur USB de type « A » à l'ordinateur.

* Reportez-vous à la page 113 pour plus de détails sur USB MIDI.

Grâce à des adaptateurs de conversion supplémentaires, ce port peut également être utilisé pour connecter le piano numérique CN39 à des tablettes ou d'autres appareils mobiles.

■ Prises LINE OUT (prises casque, 1/4 pouce)

Ces prises servent à connecter la sortie stéréo du son de piano numérique CN39 vers des haut-parleurs externes, des amplificateurs, des consoles de mixage, des appareils d'enregistrement et tout équipement similaire.

Pour émettre un signal mono, connectez un câble à la prise L/MONO.

Le niveau LINE OUT peut être réglé à l'aide du curseur MASTER VOLUME.

■ Prises MIDI IN/OUT

Ces prises servent à connecter le piano numérique CN39 à des appareils MIDI externes, et également à un ordinateur (grâce à une interface USB-MIDI) comme alternative au port « USB to Host ».

* Reportez-vous à la page 1 de « Manuel de réglages MIDI du CN39 » pour plus de détails sur MIDI.

* Lorsque le piano numérique CN39 est jumelé avec un appareil mobile, les prises MIDI IN/OUT et le port USB to Host sont désactivés.

Panneau Casques

■ Prises PHONES (prises casque, 1/4 et 1/8 pouce)

Ces prises servent à connecter un casque stéréo au piano numérique CN39. Deux casques peuvent être connectés et utilisés en même temps. Aucun son n'est émis par les haut-parleurs quand des casques sont branchés.

■ Informations sur les appareils USB

- La fonctionnalité « USB to Device » du piano numérique CN39 est conforme aux normes USB2.0 Hi-Speed. Les appareils USB plus anciens peuvent toujours être utilisés. Toutefois, la vitesse de transfert des données sera limitée à celle de l'appareil en question.
- Le port « USB to Device » est destiné à la connexion de clés USB. Toutefois, des lecteurs de disquette USB peuvent aussi être utilisés pour sauvegarder des morceaux d'enregistreur stockés en mémoire interne, ou lire des fichiers de morceaux SMF.

■ Port USB to DEVICE (type « A »)

Ce port USB sert à connecter une clé USB au piano numérique CN39. Ceci permet la lecture directe de fichiers audio MP3/WAV et de fichiers de morceau SMF. Vous pouvez aussi enregistrer des performances dans des fichiers audio MP3/WAV, et sauvegarder des morceaux d'enregistreur stockés dans la mémoire interne pour la postérité.

- Il faudra peut-être formater la clé USB avant de l'utiliser avec le piano numérique CN39. Si c'est le cas, reportez-vous aux instructions de la fonction USB Format à la page 126. Le formatage de la clé efface toutes les données présentes.
- Évitez de retirer la clé USB pendant le chargement ou la sauvegarde de données, le changement de nom ou la suppression de fichiers, ou le formatage de la clé.
- D'autres appareils USB, tels que souris d'ordinateur, claviers ou chargeurs de batterie, ne peuvent pas être utilisés avec cet instrument.

Résolution des problèmes

Le tableau ci-dessous résume les problèmes qui peuvent se présenter avec le piano numérique CN39, en présentant les causes probables et les solutions recommandées.

■ Alimentation

Problème	Cause possible et solution	Page
<i>Impossible de mettre en marche l'instrument.</i>	Assurez-vous que le câble d'alimentation est bien relié à l'instrument et branché dans une prise secteur.	p. 14
<i>L'instrument s'arrête au bout d'une période d'inactivité.</i>	Assurez-vous que la fonction Auto Power Off n'est pas activée.	p. 82

■ Son

Problème	Cause possible et solution	Page
<i>L'instrument est allumé, mais aucun son n'est produit quand les touches sont enfoncées.</i>	Assurez-vous que le curseur MASTER VOLUME n'est pas à sa position la plus basse.	p. 16
	Assurez-vous qu'aucun casque (ou fiche adaptateur de casque) n'est connecté aux prises PHONES.	p. 16
	Assurez-vous que le paramètre Local Control du menu MIDI Settings est réglé sur « On ».	Manuel de réglages MIDI p. 5
<i>Une distorsion sonore se produit à un volume élevé.</i>	Assurez-vous que le curseur MASTER VOLUME est réglé à un niveau approprié, et réduisez le volume en cas de distorsion excessive. Si vous connectez l'instrument à amplificateur/console de mixage à l'aide des prises Line Out, réduisez la valeur du paramètre Line Out Volume dans le menu Basic Settings.	p. 16
<i>Des sons ou bruits étranges sont émis lorsque vous jouez avec les sons de piano.</i>	Le piano numérique CN39 tente de reproduire toute la variété de tons créée par un piano à queue acoustique de manière aussi exacte que possible. Ceci inclut les résonances et bruits d'étouffoirs ainsi que d'autres caractéristiques subtiles qui contribuent à l'expérience de jeu globale du piano. Bien que ces tonalités supplémentaires soient destinées à améliorer le réalisme de l'instrument, il est possible de minimiser leur présence ou de désactiver entièrement les effets à l'aide des paramètres du menu Virtual Technician.	p. 83
<i>Les 18 notes les plus hautes du clavier sont tenues plus longtemps que les notes voisines, même si la pédale de sustain n'est pas actionnée.</i>	Ce comportement est correct. Il est destiné à reproduire les notes non étouffées (généralement les deux octaves les plus élevées) d'un piano à queue acoustique.	–

■ Pédales

Problème	Cause possible et solution	Page
<i>Les pédales ne sont pas fiables ou ne fonctionnent pas du tout.</i>	Assurez-vous que le câble de pédales est bien connecté à l'instrument.	p. 134
<i>Quand on appuie sur une pédale, le pédalier plie légèrement et n'est pas ferme.</i>	Assurez que le boulon de réglage vertical de pédalier est en pleine extension.	p. 134

■ Casque

Problème	Cause possible et solution	Page
<i>Le volume du casque est trop faible.</i>	Si l'impédance nominale du casque est inférieure à 100 Ω (ohms), réglez le paramètre Phones Volume du menu Phones Settings sur « High ».	p. 112
<i>Le son du casque est étrange.</i>	Assurez-vous que les paramètres SHS Mode et Phones Types sont réglés sur Normal.	p. 110 p. 111

■ USB (clé)

Problème	Cause possible et solution	Page
<i>Aucune clé USB n'est détectée, aucune sauvegarde n'est possible ou la clé ne semble pas fonctionner lors sa connexion au port « USB to Device ».</i>	Assurez-vous que la clé USB est formatée pour l'emploi du système de fichiers FAT/FAT32, et n'est pas protégée en écriture.	p. 136
	Déconnectez la clé USB, arrêtez l'instrument, puis remettez-le en marche et reconnectez la clé USB. Si la clé USB ne fonctionne toujours pas, elle est peut-être endommagée ou incompatible. Essayez d'utiliser une clé USB différente.	–
<i>L'instrument marque une pause brève lors de la connexion d'une clé USB.</i>	Ce comportement est normal lors de l'emploi d'une clé USB à haute capacité (par exemple, plus de 8 Go).	–

■ USB MIDI, MIDI, Bluetooth® MIDI

Problème	Cause possible et solution	Page
<i>L'instrument est connecté à l'ordinateur à l'aide d'un câble USB (ou adaptateur USB-MIDI). Toutefois, le logiciel ne répond pas lorsque vous appuyez sur des touches.</i>	Assurez-vous qu'un pilote USB MIDI est installé sur l'ordinateur.	p. 113
	Assurez-vous que « USB Audio Device » ou « KAWAI USB MIDI » est sélectionné comme valeur des paramètres d'unité d'entrée/sortie du logiciel.	p. 113
	Vérifiez que l'instrument n'est pas jumelé avec un appareil mobile utilisant la connectivité Bluetooth MIDI.	p. 130
<i>L'instrument ne peut pas être jumelé avec un appareil mobile via Bluetooth.</i>	Vérifiez que la fonction Bluetooth Audio/MIDI est bien activée.	p. 130
	Assurez-vous que la connexion Bluetooth de l'appareil mobile est bien activée.	–
	Essayez d'effacer la connexion Bluetooth de l'instrument en utilisant la fonction d'oubli de l'appareil mobile.	–
	Essayez d'allumer et d'éteindre l'instrument et/ou l'appareil mobile.	–

■ Fichiers MP3/WAV/SMF

Problème	Cause possible et solution	Page
<i>Aucun son n'est produit lors de la lecture d'un fichier audio MP3 ou WAV stocké sur une clé USB.</i>	Assurez-vous que le volume du lecteur audio n'est pas réglé sur « 0 ».	p. 59
	Assurez-vous que le format du fichier audio est pris en charge et présent dans le tableau « Spécifications des formats pris en charge par le lecteur audio ».	p. 58
<i>Un fichier audio MP3/WAV stocké sur une clé USB a un son étrange, ou n'est pas lu correctement.</i>	Assurez-vous que le format du fichier audio est pris en charge et présent dans le tableau « Spécifications des formats pris en charge par le lecteur audio ».	p. 58
	La vitesse de transfert de fichier de la clé USB est trop lente pour permettre la lecture du fichier audio. Essayez d'utiliser une clé USB différente, en vous assurant qu'elle est conforme à la norme USB2.0 Hi-Speed.	p. 136
<i>Lors de l'enregistrement de fichiers audio MP3/WAV, le volume est trop faible/trop élevé (avec distorsion).</i>	Vérifiez le réglage de gain avant l'enregistrement audio et, si nécessaire, ajustez pour augmenter/diminuer le niveau d'enregistrement.	p. 56

Liste des morceaux de démonstration

Nom du son	Titre du morceau	Compositeur
PIANO 1		
SK Concert Grand	La Campanella	Liszt
EX Concert Grand	Hungarian Rhapsodies No.6	Liszt
SK-5 Grand	Lieder Ohne Worte No.18 "Duetto"	Mendelssohn
Studio Grand	Original	Kawai
Studio Grand 2	Original	Kawai
Mellow Grand	Sonata No.30 Op.109	Beethoven
Mellow Grand 2	La Fille aux Cheveux de lin	Debussy
PIANO 2		
Upright Piano	Alpenglühén Op.193	Oesten
Standard Grand	Petit Chien	Chopin
Modern Piano	Original	Kawai
E. PIANO		
Classic E.Piano	Original	Kawai
Modern E.P.	Original	Kawai
Modern E.P. 2	Original	Kawai
ORGAN		
Jazz Organ	Original	Kawai
Blues Organ	Original	Kawai
Church Organ	Chorale Prelude "Wachet auf, ruft uns die Stimme."	Bach
HARPSI & MALLETS		
Harpsichord	French Suite No.6	Bach
Vibraphone	Original	Kawai
Clavi	Original	Kawai
STRINGS & CHOIR		
Slow Strings	Original	Kawai
String Pad	Original	Kawai
String Ensemble	Le quattro stagioni: la "Primavera"	Vivaldi
Choir	Londonderry Air	Irish folk song
Choir 2	Original	Kawai
New Age Pad	Original	Kawai
Atmosphere	Original	Kawai
BASS		
Wood Bass	Original	Kawai
Electric Bass	Original	Kawai
Fretless Bass	Original	Kawai
W. Bass & Ride	Original	Kawai
OTHERS		
	Zwei Rapsodien Op.79 Nr.2	Brahms
	Piano Concerto a moll Op.16	Grieg

Liste des paramètres

Les tableaux qui suivent présentent tous les paramètres/fonctions réglables depuis le panneau d'interface du piano numérique CN39, en plus des plages/types disponibles, réglages par défaut et capacités de stockage de Registration/Startup Setting.

N°	Nom de réglage	Plage / Type	Réglage par défaut	Registration	Startup Setting
1. Basic Settings					
1	Key Transpose	-12 (C)~+12 (C)	0 (C)	●	●
2	Song Transpose	-12 (C)~+12 (C)	0	-	-
3	Tone Control	Flat, Brilliance, Bass Boost, Bass Cut, Mid Boost, Loudness, Bright, Mellow, User	Flat	●	●
	Brilliance	-10~+10	0	●	●
	User Low	-6~+6	0 dB	●	●
	User Mid-low Freq.	250 Hz~4000 Hz	560 Hz	●	●
	User Mid-low dB	-6~+6	0 dB	●	●
	User Mid-high Freq.	250 Hz~4000 Hz	1250 Hz	●	●
	User Mid-high dB	-6~+6	0 dB	●	●
4	Speaker Volume	Normal, Low	Normal	-	●
5	Tuning	427.0 Hz~453.0 Hz	440.0 Hz	●	●
6	Damper Hold	Off, On	Off	●	●
7	Split	Off, On	Off	●	●
8	Four Hands	Off, On	Off	●	●
9	Startup Setting	n/a	-	-	-
10	Factory Reset	n/a	-	-	-
11	Auto Display Off	15 secs., 5 min., 30 min.	5 min.	-	-*
12	Auto Power Off	Off, 15 min., 60 min., 120 min.	-	-	-*
2. Virtual Technician					
1	Touch Curve	Light+, Light, Normal, Heavy, Heavy+, Off, User 1/2	Normal	●	●
2	Voicing	Normal, Mellow 1, Mellow 2, Dynamic, Bright 1, Bright 2, User 1~4	Normal	●	●
	User Voicing	-5~+5	-	-	●
3	Damper Resonance	Off, 1~10	5	●	●
4	Damper Noise	Off, 1~10	5	●	●
5	String Resonance	Off, 1~10	5	●	●
6	Undamped String Resonance	Off, 1~10	5	●	●
7	Cabinet Resonance	Off, 1~10	1	●	●
8	Key-off Effect	Off, 1~10	5	●	●
9	Fall-back Noise	Off, 1~10	5	●	●
10	Hammer Delay	Off, 1~10	Off	●	●
11	Topboard Simulation	Open3, Open2, Open1, Closed	Open 3	●	●
12	Decay Time	1~10	5	●	●
13	Minimum Touch	1~20	1	●	●
14	Stretch Tuning	Off, Normal, Wide, User 1~4	Normal	●	●
	User Tuning	-50~+50	-	-	●
15	Temperament	Equal, Pure Major, Pure Minor, Pythagorean, Meantime, Werckmeister, Kirnberger, User	Equal Temp.	●	●
	User Temperament	-50~+50	-	●	●
16	Temperament Key	C~B	C	●	●
17	Key Volume	Normal, High Damping, Low Damping, High & Low Damping, Center Damping, User 1~4	Normal	●	●
	User Key Volume	-50~+50	-	-	●
18	Half-Pedal Adjust	1~10	5	●	●
19	Soft Pedal Depth	1~10	3	●	●

N°	Nom de réglage	Plage / Type	Réglage par défaut	Registration	Startup Setting
3. Phones Settings					
1	SHS Mode	Off, Forward, Normal, Wide	Normal	-	●
2	Phones Type	Normal, Open, Semi-open, Closed, Inner-ear, Canal	Normal	-	●
3	Phones Volume	Normal, High	Normal	-	●
4. MIDI Settings					
1	MIDI Channel	1ch~16ch	1	●	●
2	Send PGM Change #	1~128	1	●	●
3	Local Control	Off, On	On	●	●
4	Trans. PGM Change	Off, On	On	●	●
5	Multi-timbral Mode	Off, On1, On2	Off	●	●
6	Channel Mute	Play, Mute (pour chaque canal)	Play All	●	●
6. Bluetooth Settings					
1	Bluetooth Audio	Off, On	On	-	- *
2	Bluetooth Audio Volume	-15~+16	0	-	- *
3	Bluetooth MIDI	Off, On	On	-	- *
Dual Mode					
	Sound Combination	n/a	n/a	●	●
	Balance	1-9~9-1	9-9	●	●
	Layer Octave Shift	-2~+2	0	●	●
	Dynamics	Off, 1~10	10	●	●
Split Mode					
	Sound Combination	n/a	n/a	●	●
	Balance	1-9~9-1	9-9	●	●
	Lower Octave Shift	0~+3	0	●	●
	Lower Pedal	Off, On	Off	●	●
	Split Point	A0~C#8	C4	●	●
Four Hands Mode					
	Sound Combination	n/a	n/a	●	●
	Balance	1-9~9-1	9-9	●	●
	Right Octave Shift	-3~+0	-2	●	●
	Left Octave Shift	0~+3	+2	●	●
	Split Point	A0~C#8	F4	●	●
Reverb					
	Type	Room, Lounge, Small Hall, Concert Hall, Live Hall, Cathedral	Valeur par défaut de Son	●	●
	Depth	1~10	Valeur par défaut de Son	●	●
	Time	1~10	Valeur par défaut de Son	●	●
Effects					
	Type	Voir page 28	Valeur par défaut de Son	●	●
	Effect parameters	Voir page 28	Valeur par défaut de Son	●	●
Metronome					
	Tempo	10~400 bpm	120 bpm	●	●
	Beat	1/4, 2/4, 3/4, 4/4, 5/4, 3/8, 6/8, 7/8, 9/8, 12/8, 100 Drum Rhythms	4/4	●	●
	Volume	1~10	5	●	●
Internal Recorder					
	Key Transpose	-12 (C)~+12 (C)	0 (C)	-	-
	Song Transpose	-12 (C)~+12 (C)	0	-	-
USB Recorder					
	Play Mode	Single, 1-Repeat, All-Repeat, Random	Single	-	-
	Tempo	10~400 bpm	120 bpm	-	-
	Key Transpose	-12 (C)~+12 (C)	0	-	-
	Song Transpose	-12 (C)~+12 (C)	0	-	-
	Song Part	Play, Mute (pour chaque canal)	Play All	-	-

* Enregistrés automatiquement dans la mémoire Startup Settings.

Liste des sons

PIANO1

SK ConcertGrand

EX ConcertGrand

SK-5 GrandPiano

Studio Grand

Studio Grand 2

Mellow Grand

Mellow Grand 2

PIANO2

Upright Piano

Standard Grand

Pop Grand

Upright Piano_2

Modern Piano

Upright Piano 3

Honky Tonk

E.PIANO

Classic E.Piano

60's E.P.

Modern E.P.

Electric Grand

Classic E.P. 2

Classic E.P. 3

Modern E.P. 2

ORGAN

Jazz Organ

Blues Organ

Ballad Organ

Gospel Organ

Church Organ

Mellow Flutes

Medium Ensemble

Loud Ensemble

HARPSI & MALLETS

Harpsichord

Vibraphone

Clavi

Marimba

Celesta

Music Box OctUP

STRINGS & CHOIR

Slow Strings

String Pad

Warm Strings

String Ensemble

Choir

Choir 2

New Age

Atmosphere

BASS

Wood Bass

Electric Bass

Fretless Bass

W. Bass & Ride

OTHERS : PIANO

Jazz Grand

Studio Grand 3

Mellow Grand 3

Rock Piano

New Age Piano

New Age Piano 2

New Age Piano 3

Piano Octaves

Wide Honky Tonk

OTHERS : E.PIANO

Electric Grand2

Dolce E.P.

Crystal E.P.

Tremolo E.P.

Classic E.P. 4

Classic E.P. 5

New Age E.P.

Modern E.P. 3

Modern E.P. 4

Legend E.P.

Phase E.P.

OTHERS : HARPSI & MALLETS

Harpsichord 2

Harpsichord 3

Harpsichord Oct

WideHarpsichord

Synth Clavi

Glockenspiel

Music Box

Toy Piano

Wide Vibraphone

Wide Marimba

Xylophone

Handbells

Tubular Bells

Church Bells

Carillon

Dulcimer

OTHERS : DRAWBAR

Drawbar Organ

Drawbar Organ 2

Drawbar Organ 3

Drawbar Organ 4

Drawbar Organ 5
Drawbar Organ 6
Soft Solo
ElectronicOrgan
60's Organ
Perc. Organ
Tibia Bass
Rock Organ
OTHERS : CHURCHORGAN
Principal Oct.
Soft Diapason
Soft Strings
Bright Ensemble
Full Organ
Reed Ensemble
Diapason
Full Ensemble
Diapason Oct.
Theater Organ
8' Celeste
Small Ensemble
Reeds
Chiffy Tibia
Principal Pipe
Church Organ 2
Church Organ 3
Reed Organ
Puff Organ
OTHERS : ACCORDION
FrenchAccordion
Fr. Accordion 2
Accordion
Accordion 2
Blues Harmonica
Harmonica
Tango Accordion
OTHERS : GUITAR
FingerNylon Gtr
Nylon Acoustic
Nylon Acoustic2
Nylon Acoustic3
Ukulele
Ballad Guitar
Steel Guitar
Steel Guitar 2
12 String
Mandolin
Jazz Guitar
Pedal Steel

Rhythm Guitar
Electric Guitar
E. Guitar 2
E. Guitar 3
Muted Electric
Cutting Guitar
Country Lead
OverdriveGuitar
Dynmic Ov.drive
Distortion
Dist Feedback
Dist Rhythm
E.Gtr Harmonics
Guitar Feedback
OTHERS : BASS
Wood Bass 2
Wood Bass 3
Wood Bass 4
Electric Bass 2
Electric Bass 3
FingerSlap Bass
Pick Bass
Slap Bass
Slap Bass 2
Synth Bass
Synth Bass 2
Synth Bass 3
Synth Bass 4
Warm Synth Bass
Clavi Bass
Hammer Bass
Rubber Bass
Attack Bass
OTHERS : STRINGS&ORCHINST
Violin
Slow Violin
Viola
Cello
Contrabass
Tremolo Strings
Strings & Brass
60's Strings
Strings sf.
StringEnsemble2
Synth Strings
Synth Strings 2
Synth Strings 3
Pizzicato
Harp

Liste des sons

Celtic Harp

Timpani

OTHERS : CHOIR & HIT

Choir 3

Voice Oohs

Humming

DoReMi #

DoReMi b

Synth Vocal

Analog Voice

Orchestra Hit

Bass Hit Plus

6th Hit

Euro Hit

OTHERS : BRASS

Trumpet

Solo Trumpet

Flugel Horn

SentimentalBone

Trombone

Trombone 2

Bright Trombone

Tuba

CupMute Trumpet

CupMuteTrombone

Muted Trumpet

Muted Trumpet 2

French Horns

Warm FrenchHorn

Brass Section

Brass Section 2

Synth Brass

Synth Brass 2

Synth Brass 3

Synth Brass 4

Jump Brass

Analog Brass

Analog Brass 2

OTHERS : REED

Oboe & Strings

Soprano Sax

Alto Sax

Soft Tenor Sax

Tenor Sax

Baritone Sax

Oboe

English Horn

Bassoon

Clarinet

OTHERS : PIPE

Flute & Strings

Piccolo

Jazz Flute

Big Band Winds

OrchestralWinds

Flute

Ballad Flute

Recorder

Pan Flute

Blown Bottle

Shakuhachi

Whistle

Ocarina

OTHERS : SYNTH LEAD

Square

Square 2

Sine

Classic Synth

Classic Synth 2

Lead

Classic Synth 3

SequencedAnalog

Calioppe

Chiff

Charang

Wire Lead

Voice

Fifth

Bass & Lead

Soft Wire Lead

OTHERS : SYNTH PAD

Itopia

New Age 2

New Age 3

New Age 4

Warm Pad

Sine Pad

Bright Warm Pad

Polysynth

Choir Pad

Bowed Pad

Metallic Pad

Halo Pad

Sweep Pad

Multi Sweep

OTHERS : SYNTH SFX

Rain Pad

Soundtrack

Crystal
Synth Mallet
Brightness
Brightness 2
Goblin
Echoes
Echo Bell
Echo Pan
Sci-Fi
OTHERS : ETHNIC
Sitar
Sitar 2
Banjo
Shamisen
Koto
Taisho Koto
Kalimba
Bag Pipe
Fiddle
Shanai
OTHERS : PERCUSSION
Tinkle Bell
Agogo
Steel Drums
Woodblock
Castanet
Taiko Drums
Concert BD
Melodic Toms
Melodic Toms 2
Synth Drum
Rhythm Box Tom
Electric Drum
Reverse Cymbal
Gtr Fret Noise
GtrCuttingNoise
CuttingNoise 2
Ac Bass Slap
OTHERS : SFX
Breath Noise
Flute Key Click
Seashore
Rain
Thunder
Wind
Stream
Bubble
Bird Tweet
Dog Barking

Horse Gallop
Bird Tweet 2
Cat&Dog&Harp
Telephone
Telephone 2
Door Creak
Door Slam
Scratch
Wind Chime
Helicopter
Car Engine
Car Stopping
Car Passing
Car Crash
Siren
Train
Jet Plane
Starship
Burst Noise
Applause
Laughing
Screaming
Punch
Heartbeat
Foot Step
Gunshot
Machine Gun
Laser Gun
Explosion
OTHERS : DRUMKIT
Standard Set
Room Set
Power Set
Electronic Set
Analog Set
Jazz Set
Brush Set
Orchestra Set
SFX Set

Liste de correspondance des sons de batterie

	Standard Set	Room Set	Power Set	Electronic Set
	C#			
	D			
	D#	High Q	High Q	High Q
	E	Slap	Slap	Slap
	F	Scratch Push	Scratch Push	Scratch Push
	F#	Scratch Pull	Scratch Pull	Scratch Pull
	G	Sticks	Sticks	Sticks
	G#	Square Click	Square Click	Square Click
	A	Metronome Click	Metronome Click	Metronome Click
	A#	Metronome Bell	Metronome Bell	Metronome Bell
	B	Acoustic Bass Drum	Acoustic Bass Drum	Acoustic Bass Drum
C2	C	Bass Drum 1	Power Kick Drum	Electric Bass Drum
	C#	Side Stick	Side Stick	Side Stick
	D	Acoustic Snare	Acoustic Snare	Power Snare Drum
	D#	Hand Clap	Hand Clap	Electric Snare 1
	E	Electric Snare	Electric Snare	Hand Clap
	F	Low Floor Tom	Room Low Tom 2	Electric Snare 2
	F#	Closed Hi-hat	Closed Hi-hat	Electric Low Tom 2
	G	High Floor Tom	Room Low Tom 1	Closed Hi-hat
	G#	Pedal Hi-hat	Pedal Hi-hat	Electric Low Tom 1
	A	Low Tom	Room Mid Tom 2	Pedal Hi-hat
	A#	Open Hi-hat	Open Hi-hat	Electric Mid Tom 2
	B	Low-Mid Tom	Room Mid Tom 1	Open Hi-hat
C3	C	High-Mid Tom	Room Hi Tom 2	Power Mid Tom 1
	C#	Crash Cymbal 1	Crash Cymbal 1	Power Mid Tom 1
	D	Hi Tom	Room Hi Tom 1	Power Hi Tom 2
	D#	Ride Cymbal 1	Ride Cymbal 1	Electric Hi Tom 2
	E	Chinese Cymbal	Chinese Cymbal	Crash Cymbal 1
	F	Ride Bell	Ride Bell	Crash Cymbal 1
	F#	Tambourine	Tambourine	Ride Cymbal 1
	G	Splash Cymbal	Splash Cymbal	Reverse Cymbal
	G#	Cowbell	Cowbell	Ride Bell
	A	Crash Cymbal 2	Crash Cymbal 2	Tambourine
	A#	Vibra-slap	Vibra-slap	Splash Cymbal
	B	Ride Cymbal 2	Ride Cymbal 2	Cowbell
C4	C	High Bongo	High Bongo	Crash Cymbal 2
	C#	Low Bongo	Low Bongo	Vibra-slap
	D	Mute Hi Conga	Mute Hi Conga	Ride Cymbal 2
	D#	Open Hi Conga	Open Hi Conga	High Bongo
	E	Low Conga	Low Conga	Low Bongo
	F	High Timbale	High Timbale	Mute Hi Conga
	F#	Low Timbale	Low Timbale	Open Hi Conga
	G	High Agogo	High Agogo	Low Conga
	G#	Low Agogo	Low Agogo	High Timbale
	A	Cabasa	Cabasa	Low Timbale
	A#	Maracas	Maracas	High Agogo
	B	Short Whistle	Short Whistle	Low Agogo
C5	C	Long Whistle	Long Whistle	Low Agogo
	C#	Short Guiro	Short Guiro	Cabasa
	D	Long Guiro	Long Guiro	Maracas
	D#	Claves	Claves	Short Whistle
	E	Hi Wood Block	Hi Wood Block	Long Whistle
	F	Low Wood Block	Low Wood Block	Short Guiro
	F#	Mute Cuica	Mute Cuica	Long Guiro
	G	Open Cuica	Open Cuica	Claves
	G#	Mute Triangle	Mute Triangle	Hi Wood Block
	A	Open Triangle	Open Triangle	Low Wood Block
	A#	Shaker	Shaker	Mute Cuica
	B	Jingle Bell	Jingle Bell	Open Cuica
C6	C	Bell Tree	Bell Tree	Mute Triangle
	C#	Castanets	Castanets	Open Triangle
	D	Mute Surdo	Mute Surdo	Shaker
	D#	Open Surdo	Open Surdo	Jingle Bell
	E			Bell Tree

	Analog Set	Jazz Set	Brush Set	Orchestra Set	SFX Set
C#					
D					
D#	High Q	High Q	High Q	Closed Hi-hat 2	
E	Slap	Slap	Slap	Pedal Hi-hat	
F	Scratch Push	Scratch Push	Scratch Push	Open Hi-hat 2	
F#	Scratch Pull	Scratch Pull	Scratch Pull	Ride Cymbal 1	
G	Sticks	Sticks	Sticks	Sticks	
G#	Square Click	Square Click	Square Click	Square Click	
A	Metronome Click	Metronome Click	Metronome Click	Metronome Click	
A#	Metronome Bell	Metronome Bell	Metronome Bell	Metronome Bell	
B	Acoustic Bass Drum	Jazz Kick 2	Jazz Kick 2	Concert BD 2	
C2	C	Analog Bass Drum	Jazz Kick 1	Jazz Kick 1	Concert BD 1
C#	Analog Rim Shot	Side Stick	Side Stick	Side Stick	
D	Analog Snare 1	Acoustic Snare	Brush Tap	Concert SD	
D#	Hand Clap	Hand Clap	Brush Slap	Castanets	High Q
E	Electric Snare	Electric Snare	Brush Swirl	Concert SD	Slap
F	Analog Low Tom 2	Low Floor Tom	Low Floor Tom	Timpani F	Scratch Push
F#	Analog CHH 1	Closed Hi-hat	Closed Hi-hat	Timpani F#	Scratch Pull
G	Analog Low Tom 1	High Floor Tom	High Floor Tom	Timpani G	Sticks
G#	Analog CHH 2	Pedal Hi-hat	Pedal Hi-hat	Timpani G#	Square Click
A	Analog Mid Tom 2	Low Tom	Low Tom	Timpani A	Metronome Click
A#	Analog OHH	Open Hi-hat	Open Hi-hat	Timpani A#	Metronome Bell
B	Analog Mid Tom 1	Low-Mid Tom	Low-Mid Tom	Timpani B	Guitar Fret Noise
C3	C	Analog Hi Tom 2	High-Mid Tom	High-Mid Tom	Timpani c
C#	Analog Cymbal	Crash Cymbal 1	Crash Cymbal 1	Timpani c#	Guitar Cutting Noise Up
D	Analog Hi Tom 1	Hi Tom	Hi Tom	Timpani d	String Slap of Double Bass
D#	Ride Cymbal 1	Ride Cymbal 1	Ride Cymbal 1	Timpani d#	Fl. Key Click
E	Chinese Cymbal	Chinese Cymbal	Chinese Cymbal	Timpani e	Laughing
F	Ride Bell	Ride Bell	Ride Bell	Timpani f	Scream
F#	Tambourine	Tambourine	Tambourine	Tambourine	Punch
G	Splash Cymbal	Splash Cymbal	Splash Cymbal	Splash Cymbal	Heart Beat
G#	Analog Cowbell	Cowbell	Cowbell	Cowbell	Footsteps 1
A	Crash Cymbal 2	Crash Cymbal 2	Crash Cymbal 2	Concert Cymbal 2	Footsteps 2
A#	Vibra-slap	Vibra-slap	Vibra-slap	Vibra-slap	Applause
B	Ride Cymbal 2	Ride Cymbal 2	Ride Cymbal 2	Concert Cymbal 1	Door Creaking
C4	C	High Bongo	High Bongo	High Bongo	Door
C#	Low Bongo	Low Bongo	Low Bongo	Low Bongo	Scratch
D	Analog Hi Conga	Mute Hi Conga	Mute Hi Conga	Mute Hi Conga	Wind Chimes
D#	Analog Mid Conga	Open Hi Conga	Open Hi Conga	Open Hi Conga	Car-Engine
E	Analog Low Conga	Low Conga	Low Conga	Low Conga	Car-Stop
F	High Timbale	High Timbale	High Timbale	High Timbale	Car-Pass
F#	Low Timbale	Low Timbale	Low Timbale	Low Timbale	Car-Crash
G	High Agogo	High Agogo	High Agogo	High Agogo	Siren
G#	Low Agogo	Low Agogo	Low Agogo	Low Agogo	Train
A	Cabasa	Cabasa	Cabasa	Cabasa	Jetplane
A#	Analog Maracas	Maracas	Maracas	Maracas	Helicopter
B	Short Whistle	Short Whistle	Short Whistle	Short Whistle	Startship
C5	C	Long Whistle	Long Whistle	Long Whistle	Gun Shot
C#	Short Guiro	Short Guiro	Short Guiro	Short Guiro	Machine Gun
D	Long Guiro	Long Guiro	Long Guiro	Long Guiro	Lasergun
D#	Analog Claves	Claves	Claves	Claves	Explosion
E	Hi Wood Block	Hi Wood Block	Hi Wood Block	Hi Wood Block	Dog
F	Low Wood Block	Low Wood Block	Low Wood Block	Low Wood Block	Horse-Gallop
F#	Mute Cuica	Mute Cuica	Mute Cuica	Mute Cuica	Birds
G	Open Cuica	Open Cuica	Open Cuica	Open Cuica	Rain
G#	Mute Triangle	Mute Triangle	Mute Triangle	Mute Triangle	Thunder
A	Open Triangle	Open Triangle	Open Triangle	Open Triangle	Wind
A#	Shaker	Shaker	Shaker	Shaker	Seashore
B	Jingle Bell	Jingle Bell	Jingle Bell	Jingle Bell	Stream
C6	C	Bell Tree	Bell Tree	Bell Tree	Bubble
C#	Castanets	Castanets	Castanets	Castanets	
D	Mute Surdo	Mute Surdo	Mute Surdo	Mute Surdo	
D#	Open Surdo	Open Surdo	Open Surdo	Open Surdo	
E				Applause	

Liste des rythmes de batterie

N°.	Nom de rythme
1	8 Beat 1
2	8 Beat 2
3	8 Beat 3
4	16 Beat 1
5	16 Beat 2
6	16 Beat 3
7	16 Beat 4
8	16 Beat 5
9	16 Beat 6
10	Rock Beat 1
11	Rock Beat 2
12	Rock Beat 3
13	Hard Rock
14	Heavy Beat
15	Surf Rock
16	2nd Line
17	50 Ways
18	Ballad 1
19	Ballad 2
20	Ballad 3
21	Ballad 4
22	Ballad 5
23	Light Ride 1
24	Light Ride 2
25	Smooth Beat
26	Rim Beat
27	Slow Jam
28	Pop 1
29	Pop 2
30	Electro Pop 1
31	Electro Pop 2
32	Ride Beat 1
33	Ride Beat 2
34	Ride Beat 3
35	Ride Beat 4
36	Slip Beat
37	Jazz Rock
38	Funky Beat 1
39	Funky Beat 2
40	Funky Beat 3
41	Funk 1
42	Funk 2
43	Funk 3
44	Funk Shuffle 1
45	Funk Shuffle 2
46	Buzz Beat
47	Disco 1
48	Disco 2
49	Hip Hop 1
50	Hip Hop 2

N°.	Nom de rythme
51	Hip Hop 3
52	Hip Hop 4
53	Techno 1
54	Techno 2
55	Techno 3
56	Heavy Techno
57	8 Shuffle 1
58	8 Shuffle 2
59	8 Shuffle 3
60	Boogie
61	16 Shuffle 1
62	16 Shuffle 2
63	16 Shuffle 3
64	T Shuffle
65	Triplet 1
66	Triplet 2
67	Triplet 3
68	Triplet 4
69	Triplet Ballad 1
70	Triplet Ballad 2
71	Triplet Ballad 3
72	Motown 1
73	Motown 2
74	Ride Swing
75	H.H. Swing
76	Jazz Waltz 1
77	Jazz Waltz 2
78	5/4 Swing
79	Fast 4 Beat
80	H.H. Bossa Nova
81	Ride Bossa Nova
82	Beguine
83	Mambo
84	Cha Cha
85	Samba
86	Light Samba
87	Surdo Samba
88	Latin Groove
89	Afro Cuban
90	Songo
91	Bembe
92	Merenge
93	Reggae
94	Tango
95	Habanera
96	Waltz
97	Ragtime
98	Country & Western
99	March
100	6/8 March

Spécifications

Piano Numérique CN39 de Kawai	
Clavier	88 touches lestées avec surface de touches Ivory Touch Action Responsive Hammer III (RHIII) avec Let-Off, trois capteurs et contrepoids
Source sonore	Technologie Progressive Harmonic Imaging™ (PHI), échantillonnage d'un piano à 88 touches
Sons intégrés	355 voix PIANO1 x 7, PIANO2 x 7, E.PIANO x 7, ORGAN x 8, HARPSI & MALLETS x 6, STRINGS & CHOIR x 8, BASS x 4, OTHERS x 308 (avec 9 sons de batterie)
Polyphonie	max. 256 notes
Modes de clavier	Dual Mode, Split Mode, Four Hands Mode (Volume/Balance réglable)
Réverbération	Type : Room, Lounge, Small Hall, Concert Hall, Live Hall, Cathedral
	Paramètres : Reverb Depth, Reverb Time
Effets	Type : Mono Delay, Ping Delay, Triple Delay, Chorus, Classic Chorus, Ensemble, Tremolo, Classic Tremolo, Vibrato Tremolo, Tremolo+Amp, Auto Pan, Classic Auto Pan, Auto Pan+Amp, Phaser+Auto Pan, Phaser, Classic Phaser, Phaser+Amp, Phaser+Chorus, Rotary (1~6)
	Paramètres : Dry/Wet, Time, Speed, Mono/Stereo, Accel./Rotary Speed – Paramètres dépendent de l'effet
Technicien virtuel	Courbe de toucher : Light 1/2/3/4, Normal, Heavy 1/2/3/4, Off (Constant), User Touch Curve
	Harmonisation : Normal, Mellow 1, Mellow 2, Dynamic, Bright 1, Bright 2, User Voicing
	Résonance, bruit et effets : Damper Resonance, Damper Noise, String Resonance, Undamped String Resonance, Cabinet Resonance, Key-off Effect, Fall-back Noise, Topboard Simulation, Decay Time
	Temperament (Tempérament) & Tuning : Equal, Pure Major, Pure Minor, Pythagorean, Meantone, Werckmeister, Kirnberger, User Temperament, Temperament Key, Stretch Tuning, User Tuning
Autres : Hammer Delay, Minimum Touch, User Key Volume, Half-Pedal Adjust, Soft Pedal Depth	
Enregistreur interne	Enregistreur, 10 morceaux, 2 pistes –capacité mémoire d'environ 90 000 notes
Fonctions USB	Lecture : MP3, WAV, SMF (16 piste)
	Enregistrement : MP3, WAV, SMF (16 piste)
	Autres : Load Song, Load Registration All, Load Registration Single, Load Startup Setting, Save Internal Song, Save SMF Song, Save Registration All, Save Registration Single, Save Startup Setting, Rename File, Delete File, Format USB, Convert Song to Audio, Overdub Audio, Edit MIDI File
Métronome	Mesure : 1/4, 2/4, 3/4, 4/4, 5/4, 3/8, 6/8, 7/8, 9/8, 12/8 + 100 rythmes de batterie
	Tempo : 10 - 400 bpm (20 - 800 bpm pour rythmes de croches)
Menu Musique	Morceaux de démonstration : 32 morceaux
	Musique pour piano : 29 ou 42 morceaux ¹
	Fonction Leçon : Livres de leçon Alfred, Burgmüller, Czerny, Beyer et Bach ² . Exercices de doigté
	Concert Magic : 176 morceaux (88 x 2 banques)
Registrations	16 mémoires (8 x 2 banques)
Autres paramètres et fonctions	Key Transpose, Song Transpose, Tone Control (incl. User EQ), Speaker Volume, Tuning, Damper Hold, Split, Four Hands, Startup Setting, Factory Reset, Auto Display Off, Auto Power Off, SHS Mode, Phones Type, Phones Volume, Lower Octave Shift, Lower Pedal On/Off, Split Balance, Layer Octave Shift, Layer Dynamics, Dual Balance, MIDI Channel, Send PGM#, Local Control, Transmit PGM#, Multi-timbral Mode, Channel Mute, Bluetooth Audio, Bluetooth Audio Volume, Bluetooth MIDI, Audio Recorder Gain
Affichage	Affichage OLED 128 x 64 pixels
Pédales	Sustain (avec effet mi-pédale), Douce, Sostenuto. Système de pédales « Grand Feel »
Bluetooth*	Bluetooth (Ver 4,1, compatible GATT) Conforme à la norme Bluetooth Low Energy Spécification MIDI, Bluetooth Audio
Prises	LINE IN (L/MONO, R, 1/4 pouce), LINE OUT (L/MONO, R, 1/4 pouce), Casque x 2 (1/4 pouce, 1/8 pouce), MIDI (IN/OUT), USB to Host, USB to Device
Système de haut-parleurs	Haut-parleurs : 13 cm x 2 (haut-parleur grave) (8 x 12 cm) x 2 (haut-parleurs supérieurs)
	Puissance de sortie : 20 W x 2
Consommation électrique	20 W (Adaptateur secteur PS-154)
Dimensions (sans le pupitre)	1445 (W) x 435 (D) x 880 (H) mm 57" (W) x 17 1/2" (D) x 33 3/4" (H)
Poids	54 Kg / 119 lbs.

¹ Selon le marché géographique.

² Livres de leçons vendus séparément.

Les spécifications sont sujettes à modifications sans avis préalable.

* La disponibilité de la technologie Bluetooth dépend du pays d'utilisation de l'instrument.

KAWAI

THE FUTURE OF THE PIANO

