

# GP607

Roland Digital Piano

 Roland

Owner's Manual

---

English

Bedienungsanleitung

---

Deutsch

Mode d'emploi

---

Français

Manuale dell'utente

---

Italiano

Manual del usuario

---

Español

Manual do proprietário

---

Português

Gebruikershandleiding

---

Nederlands

取扱説明書

---

日本語



For the U.K.

**IMPORTANT:** THE WIRES IN THIS MAINS LEAD ARE COLOURED IN ACCORDANCE WITH THE FOLLOWING CODE.

BLUE: NEUTRAL  
BROWN: LIVE

As the colours of the wires in the mains lead of this apparatus may not correspond with the coloured markings identifying the terminals in your plug, proceed as follows:

The wire which is coloured BLUE must be connected to the terminal which is marked with the letter N or coloured BLACK.

The wire which is coloured BROWN must be connected to the terminal which is marked with the letter L or coloured RED.

Under no circumstances must either of the above wires be connected to the earth terminal of a three pin plug.

For the USA

## **DECLARATION OF CONFORMITY Compliance Information Statement**

Model Name : GP607  
Type of Equipment : Digital Piano  
Responsible Party : Roland Corporation U.S.  
Address : 5100 S. Eastern Avenue Los Angeles, CA 90040-2938  
Telephone : (323) 890-3700

## 🎵 Jouez du Piano

### 🎵 Jouez avec différents sons

page 8

Cet instrument met une vaste gamme de sons à votre disposition. Vous êtes libre de sélectionner et d'utiliser ces sons.

### 🎵 Jouez deux sons superposés (Dual Play)

page 9

Vous pouvez superposer deux sons sur une seule touche.

### 🎵 Jouez différents sons avec votre main gauche et votre main droite (Split Play)

page 9

Vous pouvez diviser le clavier en section gauche et section droite, et sélectionner un son différent pour chaque zone.

### 🎵 Enregistrez vos réglages de jeu (Registration)

page 16

Vous pouvez enregistrer les réglages de son et les réglages des modes Dual Play ou Split Play, et les rappeler facilement.

## 🎵 Entraînez-vous sur des morceaux

### 🎵 Utilisez le métronome

page 10

Vous pouvez vous laisser guider par le métronome.

### 🎵 Entraînez-vous avec les morceaux intégrés

page 11

Cet instrument est livré avec de nombreux morceaux intégrés.

Pour obtenir la liste des morceaux, reportez-vous au document « Internal Song List » à la fin de ce manuel.

### 🎵 Enregistrer le morceau que vous pratiquez

page 12

Vous pouvez enregistrer ce que vous jouez.

## 🎵 Réglez votre Piano

### 🎵 Réglez la réponse du clavier

page 8

Vous pouvez régler la sensibilité au toucher du clavier selon la façon dont vous jouez.

### 🎵 Ajustez la hauteur de note en fonction des autres instruments

page 20

Lorsque vous jouez avec d'autres instruments, vous pouvez régler le diapason de référence de l'appareil en fonction de celui d'autres instruments (Master Tuning).

### 🎵 Créez votre propre piano (Piano Designer)

page 15

Vous pouvez personnaliser le son en fonction de vos préférences en ajustant les éléments sonores caractéristiques d'un piano à queue.

## 🎵 Pour mettre sous tension/hors tension, il vous suffit d'ouvrir et de fermer le couvercle

page 5

### 1. Lorsque vous ouvrez le couvercle, l'appareil s'allume automatiquement.

Lorsque vous refermez le couvercle, l'appareil s'éteint automatiquement.

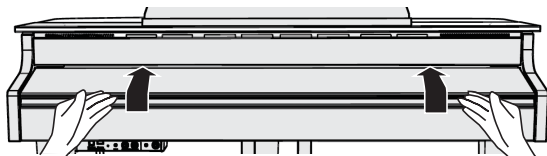

### 2. Réglez le volume à l'aide des boutons [Volume].



## Utiliser la fonction Bluetooth

Selon le pays dans lequel vous avez acheté l'appareil, il se peut que la fonction **Bluetooth** ne soit pas incluse.

### Si la fonction Bluetooth est incluse

Le logo **Bluetooth** apparaît lorsque vous mettez l'appareil sous tension.



## Sélectionner un son

Cet appareil vous permet de jouer en utilisant divers sons de piano et autres sons.

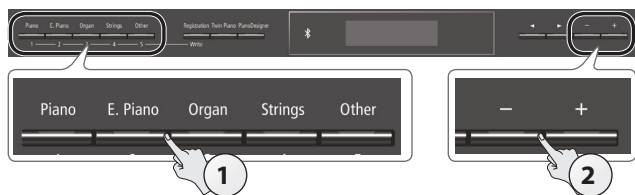

### 1. Appuyez sur l'un des boutons de sons.

Sélectionnez un groupe de sons.

Bouton	Explication
Bouton [Piano]	Sons de piano à queue
Bouton [E. Piano]	Sons de piano électrique
Bouton [Organ]	Sons d'orgue
Bouton [Strings]	Sons d'instruments à cordes, par exemple des violons, ainsi que des d'autres instruments utilisés dans des orchestres.
Bouton [Other]	Permet de sélectionner divers sons comme des basses ou des sons d'accompagnement.

### 2. Utilisez les boutons [-] [+] pour sélectionner un son.

#### MÉMO

Pour en savoir plus sur les sons, reportez-vous au document « Tone List » à la fin de ce manuel.

page 8

## Utilisation du métronome

Vous pouvez jouer en même temps que le métronome.

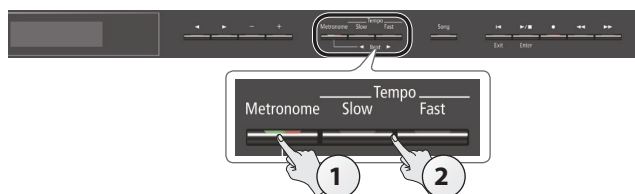

### 1. Appuyez sur le bouton [Metronome].

### 2. Appuyez sur les boutons [Slow] [Fast].

Le tempo du métronome change.

page 10

## Sélection et lecture de morceaux

Vous pouvez jouer en même temps qu'un morceau.

### Sélectionner un morceau

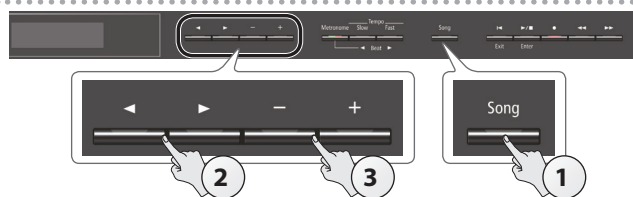

### 1. Appuyez sur le bouton [Song].



### 2. Utilisez les boutons [◀] [▶] pour sélectionner une catégorie.

Catégorie	Explication
USB Memory	Morceaux enregistrés sur une clé USB
Internal Memory	Morceaux enregistrés dans la mémoire interne
Listening	Morceaux de piano recommandés pour l'écoute
Masterpieces	Chefs-d'œuvre du piano Morceaux correspondant à la collection de partitions fournies, « Roland Classical Piano Masterpieces ».
Easy Piano	Morceaux populaires et compositions classiques célèbres Morceaux correspondant à la collection de partitions fournies, « Let's Enjoy Piano ».
Scales	Morceaux internes de cet appareil Gammas dans toutes les clés (gammas majeures, gammes mineures) Morceaux correspondant à la collection de partitions fournies, « Let's Enjoy Piano ».
Hanon	The Virtuoso Pianist No.1-20
Beyer	Vorschule im Klavierspiel Op.101 No.1-106
Burgmüller	25 Études faciles et progressives Op.100
Czerny100	100 Übungsstücke Op.139

### 3. Utilisez les boutons [-] [+] pour sélectionner un morceau.

#### MÉMO

Pour plus de détails sur les morceaux internes, reportez-vous au document « Internal Song List » à la fin de ce manuel.

## Lire un morceau

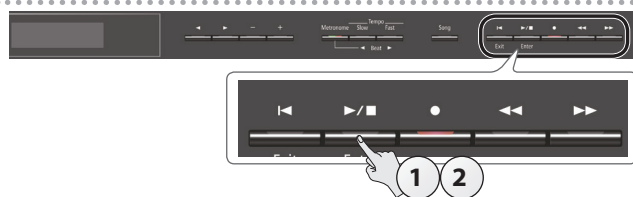

### 1. Appuyez sur le bouton [▶/■].

La lecture du morceau démarre.

### 2. Appuyez à nouveau sur le bouton [▶/■].

La lecture du morceau s'arrête.

#### Opérations avec les morceaux

Revenir au début du morceau	Appuyez sur le bouton [◀].
Lecture/arrêt	Appuyez sur le bouton [▶/■].
Retour rapide	Appuyez sur le bouton [◀◀].
Avance rapide	Appuyez sur le bouton [▶▶].
Lire tous les morceaux de la catégorie (All Song Play)	Maintenez le bouton [Song] enfoncé et appuyez sur le bouton [▶/■].
Modifier le tempo du morceau	Appuyez sur les boutons [Slow] [Fast].

page 11

# Sommaire

<b>Guide rapide simplifié</b> .....	<b>2</b>	Fonctions pratiques.....	<b>19</b>
Sélectionner un son .....	2	Initialisation de la mémoire (Format Media) .....	19
Utilisation du métronome.....	2	Rétablissement des paramètres d'usine (Factory Reset) ..	19
Sélection et lecture de morceaux .....	2	Réglages divers (mode Fonction).....	20
<b>Caractéristiques principales</b> .....	<b>3</b>	Opérations élémentaires en mode Fonction .....	20
<b>Avant de jouer</b> .....	<b>4</b>	Faire correspondre le diapason avec celui d'autres	
Ouvverture/fermeture du couvercle .....	4	instruments (Master Tuning).....	20
Mise sous/hors tension (ouverture/fermeture du		Modifier la méthode d'accordage (Temperament).....	20
couvercle).....	5	Spécifier la tonique (Temperament Key) .....	20
<b>Description de l'instrument</b> .....	<b>6</b>	Régler le volume (Song Volume SMF) du morceau (SMF)	20
<b>Connecter votre équipement</b> .....	<b>7</b>	Régler le volume (Song Volume Audio) du morceau	
<b>Guide d'utilisation</b> .....	<b>8</b>	(Audio) .....	20
Sélection d'un son .....	8	Régler le volume d'un dispositif de lecture audio	
Régler le volume général.....	8	(Input Volume).....	20
Ajouter de la réverbération au son (Ambience).....	8	Spécifier le mode de lecture	
Régler la brillance du son (Brilliance).....	8	(SMF Play Mode) du morceau (SMF) .....	21
Réglages divers (mode Fonction).....	8	Sélectionner le format d'enregistrement	
Modifier la réponse du clavier (Touch) .....	8	(Recording Mode).....	21
Transposer la hauteur de note (Transpose) .....	8	Modifier le mode d'application des effets de la pédale	
Diviser le clavier pour jouer à quatre mains (Twin Piano)		(Damper Pedal Part) .....	21
Enregistrer vos réglages de jeu (Registration) .....	9	Modifier le mode de fonctionnement de la pédale	
Jouer des sons différents avec la main droite et la main		(Center Pedal) .....	21
gauche .....	9	Modifier l'effet de la pédale (Left Pedal) .....	21
Créer votre propre son de piano (Piano Designer) .....	9	Utiliser une pédale pour changer d'enregistrements	
Superposer deux sons (Dual Play) .....	9	(Reg. Pedal Shift) .....	21
Écran .....	10	Régler la luminosité de l'affichage (Display Contrast) ...	21
Utiliser la fonction Bluetooth .....	10	Spécifier un volume maximum (Volume Limit).....	22
Sélectionner un élément/modifier une valeur.....	10	Éviter les notes doubles en cas de connexion de	
Utiliser le métronome .....	10	l'appareil à un séquenceur (Local Control).....	22
Sélection d'un morceau.....	11	Réglages du canal de transmission MIDI	
Lecture ou enregistrement d'un morceau .....	11	(MIDI Transmit Ch) .....	22
Désactivation des boutons (Panel Lock).....	11	Modifier la langue affichée à l'écran (Language) .....	22
Sélection de la/des parties à jouer (Part Mute) .....	11	Mise hors tension en refermant le couvercle	
<b>Opérations avancées</b> .....	<b>12</b>	(Power Off by the Lid).....	22
Enregistrer votre performance .....	12	Mise sous tension automatique au terme d'un délai	
Enregistrement SMF .....	12	(Auto Off) .....	22
Enregistrer un nouveau morceau.....	12	Enregistrer les réglages automatiquement	
Effectuer un overdubbing d'un morceau enregistré ....	12	(Auto Memory Backup) .....	22
Enregistrement audio.....	13	Utilisation de la fonctionnalité Bluetooth® .....	23
Renommer un morceau (Rename Song) .....	13	Possibilités de cette fonctionnalité .....	23
Copie d'un morceau enregistré (Copy Song) .....	14	Utiliser Bluetooth Audio .....	23
Suppression d'un morceau enregistré (Delete Song)....	14	Enregistrer un appareil mobile (Pairing).....	23
Personnaliser le son de votre piano (Piano Designer).....	15	Connecter un appareil mobile déjà apparié.....	23
Enregistrer vos réglages de jeu (Registration) .....	16	Régler le volume de la fonction Bluetooth Audio.....	23
Rappel d'un enregistrement.....	16	Utiliser la pédale pour tourner les page sur une	
Mémoriser les réglages actuels dans un enregistrement		application de partition.....	24
Sauvegarde d'un ensemble d'enregistrements		Connecter un appareil mobile déjà apparié.....	24
(Registration Export) .....	17	Modifier les touches de fonctionnement de la fonction	
Chargement d'un ensemble d'enregistrements		Page Turning .....	24
sauvegardé (Registration Import) .....	17	Modification de l'opération de tournage de pages.....	25
Charger/enregistrer des configurations de piano .....	18	Transférer des données MIDI .....	25
Enregistrement des réglages du piano		<b>Guide de dépannage</b> .....	<b>26</b>
(Piano Setup Export).....	18	<b>Messages</b> .....	<b>27</b>
Chargement des réglages du piano		<b>CONSIGNES DE SÉCURITÉ</b> .....	<b>28</b>
(Piano Setup Import) .....	18	<b>REMARQUES IMPORTANTES</b> .....	<b>28</b>

## Caractéristiques principales

Roland GP607 : Piano numérique

<b>Générateur de son</b>	Piano Sound: SuperNATURAL Piano Modeling
<b>Clavier</b>	PHA-50 Keyboard: Wood and Plastic Hybrid Structure, with Escapement and Ebony/Ivory Feel (88 keys)
<b>Bluetooth</b>	Audio: <b>Bluetooth</b> Ver 3.0 (Supports SCMS-T content protection) MIDI, Turning music sheet: <b>Bluetooth</b> Ver 4.0
<b>Alimentation électrique</b>	Adaptateur secteur
<b>Consommation</b>	12 W
<b>Dimensions</b>	Couvercle ouvert : 1.407 (L) x 949 (P) x 1.521 (H) mm Couvercle fermé : 1.407 (L) x 949 (P) x 927 (H) mm
<b>Poids</b>	86 kg

<b>Accessoires</b>	Mode d'emploi, livret « Aufbauen des Ständers », livret « CONSIGNES DE SÉCURITÉ », Roland Classical Piano Masterpieces, Roland Piano Arrange Collections « Let's Enjoy Piano », adaptateur secteur, cordon d'alimentation, crochet pour casque
<b>Option (vendue séparément)</b>	Casque, Clé USB (*1) *1 : Utilisez les clés USB vendues par Roland. Nous ne pouvons garantir le bon fonctionnement en cas d'utilisation d'autres produits.

\* Ce document décrit les caractéristiques du produit au moment de la publication du document. Pour obtenir les informations les plus récentes, consultez le site Web de Roland.

English

Deutsch

Français

Italiano

Español

Português

Nederlands

日本語

# Avant de jouer

## Ouverture/fermeture du couvercle

### Relever le pupitre

\* Relevez le pupitre avant d'ouvrir le couvercle du piano. Refermez le couvercle du piano avant de replier le pupitre.

#### 1. Procédez avec précaution lorsque vous relevez le pupitre.

\* Lorsque vous relevez le pupitre, veillez à ne pas vous coincer les doigts entre la partie amovible et le corps de l'appareil. Faites tout particulièrement attention si vous utilisez l'appareil en présence d'enfants.

#### 2. Insérez le loquet dans l'une des fentes afin de placer le pupitre dans l'angle souhaité.

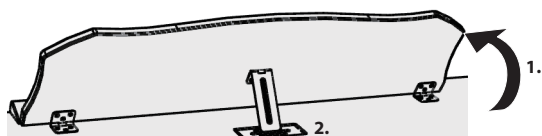

### Utiliser les supports du pupitre

Vous pouvez utiliser les supports du pupitre pour maintenir en place les pages des partitions.

Si vous n'utilisez pas les supports, laissez-les repliés.

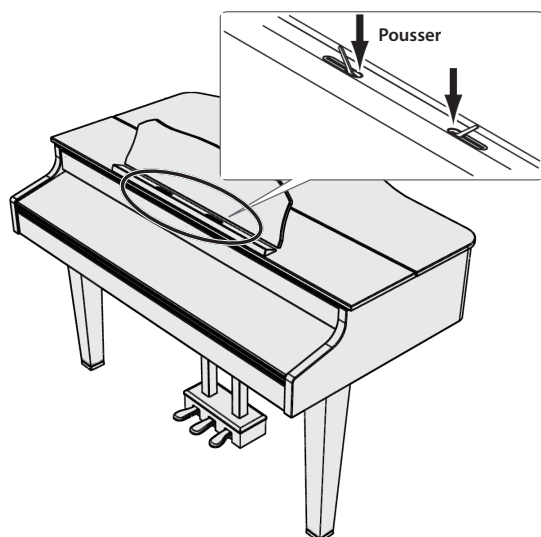

### Ouverture du couvercle

\* Un adulte doit se charger d'ouvrir ou refermer le couvercle.

\* Lorsque vous ouvrez le couvercle, veillez à ne pas vous coincer les doigts entre la partie amovible et le corps de l'appareil. Faites tout particulièrement attention si vous utilisez l'appareil en présence d'enfants.

#### 3. Utilisez les deux mains pour tenir fermement le côté droit du couvercle (vers les notes aiguës : position A sur l'illustration), et relevez-le lentement.

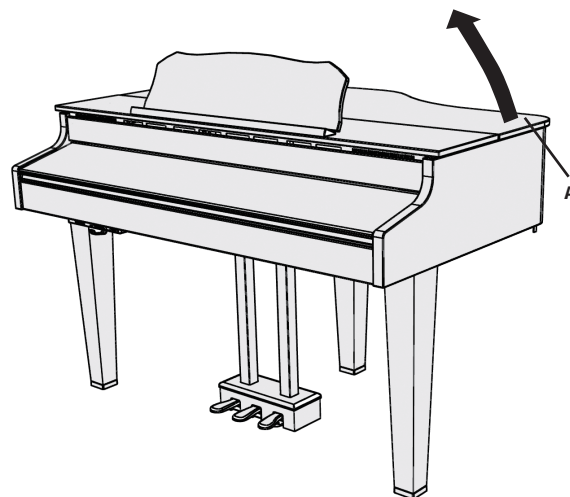

\* Lorsque vous ouvrez le couvercle, veillez à ne pas l'ouvrir à un angle trop large. Un angle d'environ 30 degrés est approprié. Si vous ouvrez le couvercle largement au-delà de cet angle, vous risquez d'endommager le piano ou de provoquer la chute du couvercle. Avant d'ouvrir le couvercle, assurez-vous que personne ne se trouve dans la trajectoire d'ouverture du couvercle.

\* Ne transportez pas le piano avec le couvercle ouvert. Le support du couvercle risque sinon de sortir de sa prise et d'entraîner la chute du couvercle.

#### 4. En tenant le couvercle d'une main, levez le support du couvercle et placez-le dans sa prise.

\* Lorsque vous levez le support du couvercle, veillez à ne pas vous coincer les doigts entre la partie amovible et le corps de l'appareil. Faites tout particulièrement attention si vous utilisez l'appareil en présence d'enfants.

#### 5. Déplacez la pointe du support du couvercle sur la position B de la prise, en le verrouillant en place.

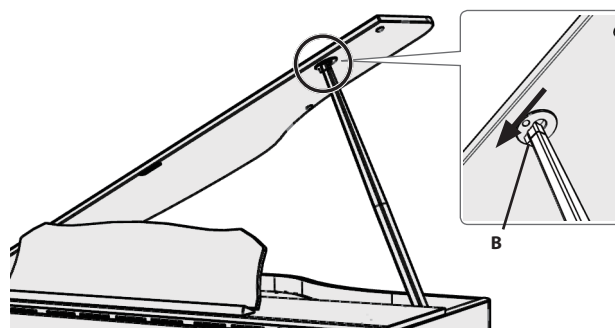

### REMARQUE

Le support du couvercle doit être verrouillé dans la prise pour éviter que le couvercle ne tombe.

Ne relâchez pas le couvercle avant que le support du couvercle soit complètement verrouillé.

\* Pour refermer le couvercle, suivez la procédure inverse à celle de l'ouverture.

## Mise sous/hors tension (ouverture/fermeture du couvercle)

- \* Une fois que toutes les connexions sont correctement effectuées (p. 7), suivez la procédure ci-après pour mettre l'appareil sous tension. Si vous n'allumez pas l'équipement dans le bon ordre, vous risquez de provoquer des dysfonctionnements ou une panne de l'équipement.
- \* Avant la mise sous/hors tension, veillez toujours à régler le volume au minimum. Même si le volume est réglé au minimum, il se peut que vous entendiez du son en mettant l'appareil sous/hors tension. Ce phénomène est tout à fait normal et n'indique aucunement un dysfonctionnement.

Vous pouvez mettre l'appareil sous/hors tension simplement en ouvrant/fermant le couvercle.

### Utiliser le couvercle pour masquer le panneau (Classic Position)

Vous pouvez utiliser le couvercle pour masquer le panneau. Vous pouvez ainsi vous concentrer sur votre jeu sans être distrait par les boutons ou l'affichage.

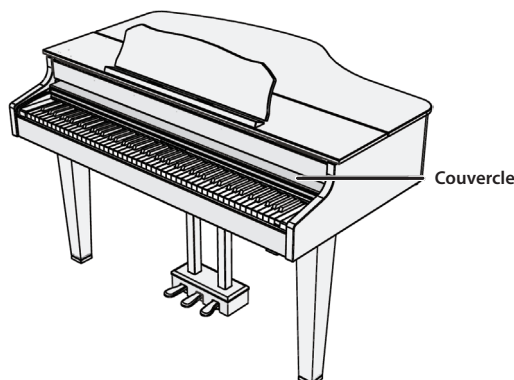

### Mise sous tension

1. Baissez au minimum le volume des appareils connectés.
2. Ouvrez le couvercle.

Pour ouvrir le couvercle, utilisez les deux mains pour le soulever légèrement et faites-le glisser en l'écartant de vous.

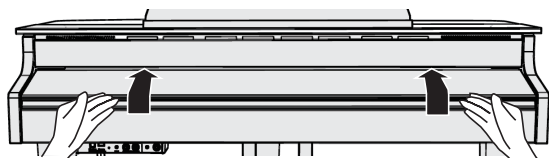

3. Réglez le volume à l'aide des boutons [Volume].

- \* Cet appareil est équipé d'un circuit de protection. Un bref délai (quelques secondes) après la mise hors tension de l'appareil est nécessaire avant que ce dernier fonctionne correctement.

### Mise hors tension

1. Refermez le couvercle.

Pour refermer le couvercle, tirez-le vers vous avec précaution, puis abaissez-le doucement après l'avoir entièrement déployé.

#### MÉMO

- Vous pouvez mettre l'appareil sous/hors tension en appuyant sur le bouton [⏻] tout en laissant le couvercle ouvert (p. 6).
- Vous pouvez spécifier que l'instrument ne s'éteigne pas même lorsque vous refermez le couvercle (p. 22).

#### REMARQUE

- Lors de l'ouverture et de la fermeture du couvercle, veillez à ne pas vous coincer les doigts entre la partie amovible et le corps de l'appareil. Faites tout particulièrement attention si vous utilisez l'appareil en présence d'enfants.
- Si vous avez placé des objets (papiers, objets métalliques, etc.) sur le couvercle du clavier, veillez à ne pas ouvrir le couvercle. Les objets pourraient sinon glisser à l'intérieur de l'instrument et ne plus pouvoir être récupérés.
- Lors de la mise hors tension, ne débranchez pas le cordon d'alimentation tant que le témoin « Phones » de la prise Phones est allumé.

#### À propos de la fonction d'extinction automatique (Auto Off)

L'appareil s'éteindra automatiquement après une période prédéterminée suivant la dernière performance musicale ou la dernière utilisation des boutons ou commandes (fonction Auto Off).

Si vous ne souhaitez pas que l'appareil s'éteigne automatiquement, désactivez la fonction Auto Off (p. 22).

- Les réglages qui ne sont pas sauvegardés, seront perdus lorsque l'appareil est mis hors tension. Si vous souhaitez conserver certains réglages, veillez à les enregistrer au préalable.
- Pour restaurer l'alimentation, mettez à nouveau l'appareil sous tension.

# Description de l'instrument

## Bouton [⏻]

L'instrument s'éteint/s'allume lorsque vous ouvrez ou refermez le couvercle.

Si vous souhaitez mettre sous/hors tension alors que le couvercle reste ouvert, appuyez sur le bouton [⏻].

Pour mettre l'appareil hors tension, exercez une pression prolongée sur le bouton [⏻].

\* Ne débranchez jamais le cordon d'alimentation lorsque le message « Don't disconnect the power » (Ne pas débrancher) est affiché à l'écran.



## Panneau inférieur

Branchez le casque et la clé USB.

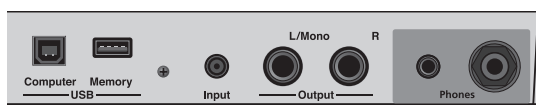

page 7

## Crochet pour casque

Lorsque vous n'utilisez pas le casque, vous pouvez le suspendre au crochet pour casque.

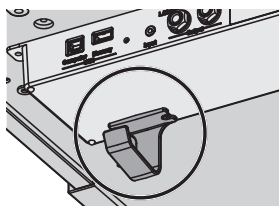

\* N'accrochez rien d'autre que le casque sur ce crochet, et n'appliquez pas de force excessive dessus. Vous pourriez endommager le crochet pour casque.

## Face avant

Permet de piloter l'appareil.

page 8

## Pédale

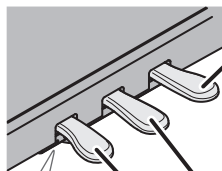

### Pied réglable

Faites pivoter le pied réglable pour l'abaisser jusqu'à ce qu'il soit fermement en contact avec le sol. En particulier, si vous avez installé le piano sur un tapis, vous devez faire pivoter le pied réglable jusqu'à ce qu'il exerce une pression ferme sur le sol.

\* Lorsque vous utilisez la pédale, veillez à ne pas vous coincer les doigts entre la partie amovible et le corps de l'appareil. Faites tout particulièrement attention si vous utilisez l'appareil en présence d'enfants.

### Pédale forte

Cette pédale est utilisée pour maintenir le son. Tant que cette pédale est enfoncée, les notes sont maintenues de façon prolongée même si vous relâchez les touches.

Lorsque la pédale forte est activée sur un piano acoustique, lorsque vous appuyez dessus, vous ne sentirez au début qu'une légère résistance, mais si vous continuez à appuyer dessus, la sensation se fera beaucoup plus lourde. Sur l'instrument, ce changement dans la sensation de résistance est simulé.

Sur un piano acoustique, lorsque vous appuyez sur la pédale forte, vous entendez d'abord le son des étouffoirs relâchant les cordes. Ensuite, vous devriez également pouvoir entendre la résonance sympathique des cordes adjacentes à celles des notes jouées, ce qui entraîne un son riche et éclatant.

De plus, en utilisant des techniques de demi-pédales, le cœur du son disparaît rapidement tandis qu'une résonance riche et ample demeure, produisant une forme de réverbération unique. Sur l'instrument, les sons uniques soutenus produits par les techniques de demi-pédale sont reproduits en plus des sons de cordes relâchées (Damper Noise) et des sons de résonance (Damper Resonance).

### Pédale sostenuto

Permet de soutenir les notes sur lesquelles vous appuyez lorsque cette pédale est enfoncée.

### Pédale douce

Cette pédale adoucit le son. Lorsque vous actionnez la pédale douce, le son est atténué et moins fort que si vous jouiez d'une autre manière avec une force équivalente. Elle a la même fonction que la pédale gauche d'un piano à queue. La douceur du son varie subtilement en fonction de la force exercée sur la pédale.



# Connecter votre équipement

## Prise Input

En raccordant ici un lecteur audio ou un périphérique de lecture audio, vous pouvez lire le son du dispositif de lecture audio via l'appareil.

Utilisez Input Volume (p. 20) pour régler le volume de l'appareil connecté à la prise Input.



## Prises Output

Si vous branchez ces prises à des haut-parleurs amplifiés, ils produiront le son de l'instrument.



\* Avant de mettre l'instrument hors tension, vous devez d'abord mettre hors tension les appareils connectés aux prises Output.

## Port USB Memory

Une clé USB vous permet d'effectuer les opérations suivantes.

- L'appareil peut lire les données des fichiers WAVE ou des fichiers MIDI (SMF) copiés depuis votre ordinateur.
- Vous pouvez réaliser des enregistrements audio de vos performances sur l'appareil.
- Vous pouvez lire sur votre ordinateur les enregistrements audio de morceaux que vous avez réalisés.



- \* Avec précaution, insérez à fond la clé USB jusqu'à ce qu'elle soit bien en place.
- \* Ne mettez pas l'instrument hors tension et ne débranchez pas la clé USB ou le cordon d'alimentation pendant que le témoin d'accès USB clignote.
- \* Utilisez une clé USB vendue par Roland. Nous ne pouvons pas garantir le bon fonctionnement si vous utilisez une autre clé USB.

## Prises Phones



Vous pouvez brancher ici un casque stéréo. Comme cet instrument dispose de deux prises pour casque, vous pouvez être deux à en bénéficier.

Un effet Headphones 3D Ambience sera appliqué, vous donnant l'impression que le son émane du piano lui-même alors même que vous utilisez le casque.

- \* L'effet Headphones 3D Ambience s'applique uniquement au son du piano. Il ne s'applique pas à d'autres sons.
- \* Vous pouvez désactiver l'effet Headphones 3D Ambience (p. 8).
- \* Vous pouvez utiliser le bouton [Ambience] pour régler l'effet Headphones 3D Ambience.

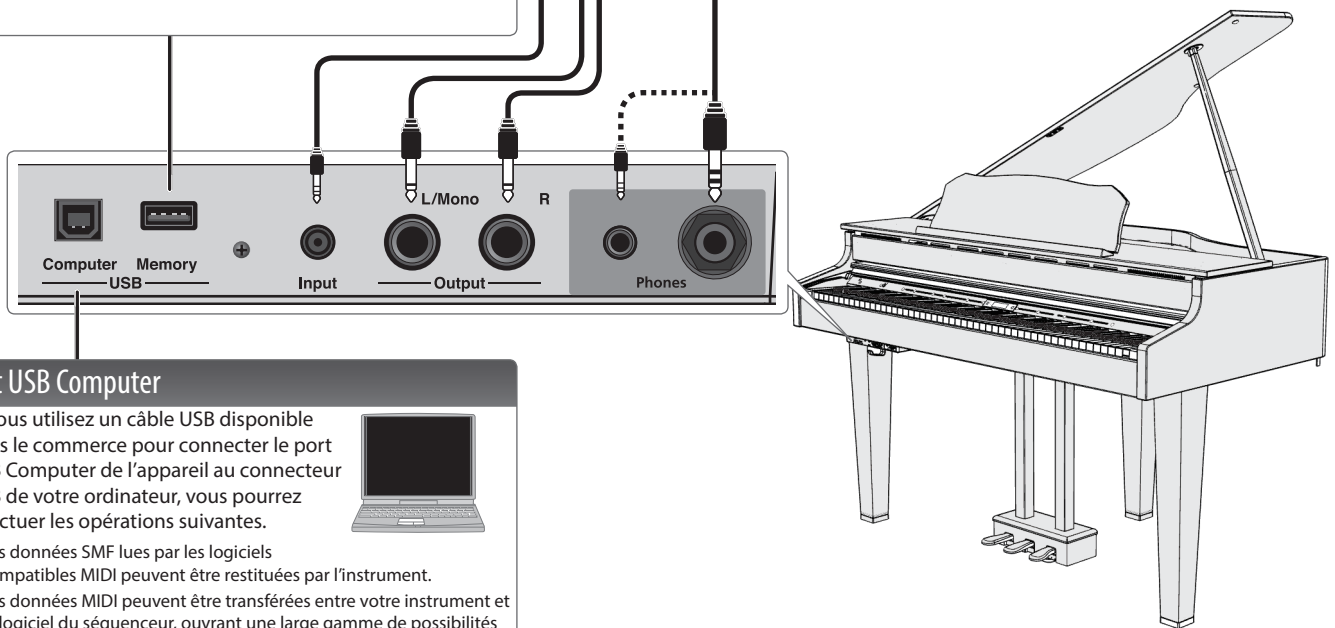

## Port USB Computer

Si vous utilisez un câble USB disponible dans le commerce pour connecter le port USB Computer de l'appareil au connecteur USB de votre ordinateur, vous pourrez effectuer les opérations suivantes.



- Les données SMF lues par les logiciels compatibles MIDI peuvent être restituées par l'instrument.
- Les données MIDI peuvent être transférées entre votre instrument et le logiciel du séquenceur, ouvrant une large gamme de possibilités pour la production et la création musicales.

\* Pour éviter un dysfonctionnement ou une panne de l'équipement, veuillez à toujours baisser le volume et à couper l'alimentation de tous les appareils avant de les connecter.

# Guide d'utilisation

## Opérations de base

Sélectionner un réglage	Utilisez les boutons [◀] [▶].
Modifier une valeur	Utilisez les boutons [-] [+].
Restaurer la valeur par défaut	Appuyez simultanément sur les boutons [-] [+].



## Sélection d'un son

Outre les sons de piano, l'appareil vous offre la possibilité de jouer avec de nombreux autres sons.  
Ces sons sont appelés des « Tones ». Les « Tones » sont divisés en cinq groupes, dont chacun est affecté à un bouton Tone différent.

Pour sélectionner un son Appuyez sur un bouton Tone (par exemple, [Piano]) puis utilisez les boutons [-] [+].

### Affichage de l'écran

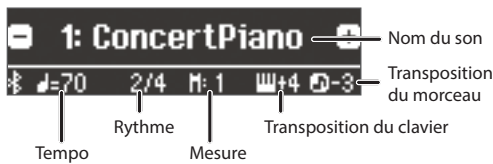

### Audition des sons (Tone Demo)

- Maintenez enfoncé le bouton [Key Touch] et appuyez sur le bouton [Transpose].
- Sélectionnez un son.  
Vous pouvez entendre une démo audio du premier son dans chaque groupe de sons.
- Pour terminer la démo de son, appuyez sur le bouton [◀].

### MÉMO

Pour en savoir plus sur les sons, reportez-vous au document « Tone List » à la fin de ce manuel.

### Groupes de sons

Bouton	Explication
Bouton [Piano]	Sons de piano à queue
Bouton [E. Piano]	Sons de piano électrique
Bouton [Organ]	Sons d'orgue * Si vous avez sélectionné un son d'orgue fournissant un effet de rotation (*1), par exemple Combo Jz. Org ou Ballad Organ, appuyer sur le bouton [Organ] modifie la vitesse de l'effet de rotation.
Bouton [Strings]	Sons d'instruments à cordes, par exemple des violons, ainsi que des d'autres instruments utilisés dans des orchestres.
Bouton [Other]	Permet de sélectionner divers sons comme des basses ou des sons d'accompagnement. <b>MÉMO</b> Vous pouvez utiliser les boutons [◀] [▶] pour sélectionner les sons de la catégorie suivante.

\*1 L'effet de rotation est un effet qui simule le son des haut-parleurs tournants. Vous avez le choix entre deux réglages : rapide et lent.

## Régler le volume général

Vous pouvez régler le volume du haut-parleur en utilisant les haut-parleurs externes, ou le volume du casque lorsque le casque est connecté.

Régler le volume 0-100

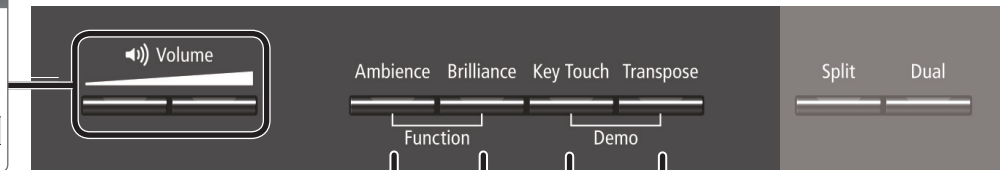

## Ajouter de la réverbération au son (Ambiance)

Il est possible d'ajouter au son un effet de réverbération caractéristique d'une performance dans une salle de concert.

Régler la réverbération (Ambiance)	0-10 (valeur par défaut : 2) * Si l'effet Headphones 3D Ambiance est activé, vous pouvez régler la profondeur de cet effet.
Headphones 3D Ambiance	Vous pouvez appliquer un effet Headphones 3D Ambiance pour avoir l'impression que le son émane du piano lui-même alors même que vous utilisez le casque. Off, On (valeur par défaut : On)

\* L'effet de réverbération n'est pas appliqué aux fichiers audio.

## Régler la brillance du son (Brilliance)

Vous pouvez régler la brillance du son lorsque vous jouez au clavier ou que vous lisez un morceau.

Régler la brillance du son -10-0-10 (valeur par défaut : 0)

## Réglages divers (mode Fonction)

Vous pouvez effectuer des réglages détaillés de l'instrument.

- Appuyez simultanément sur le bouton [Ambiance] et le bouton [Brilliance].
- Utilisez les boutons [◀] [▶] pour sélectionner l'élément à configurer.
- Utilisez les boutons [-] [+].

page 20

## Transposer la hauteur de note (Transpose)

Il est possible de transposer le clavier ou le morceau par pas de demi-tons.

Par exemple, si un morceau est en Mi majeur, mais que vous souhaitez le jouer en Do majeur, définissez la fonction Keyboard Transpose sur « 4 ».

Si vous jouez C E G → Vous entendrez E G# B



Kbd Transpose	-6-0-5 (valeur par défaut : 0) <b>MÉMO</b> Vous pouvez également modifier le réglage Keyboard Transpose en maintenant enfoncé le bouton [Transpose] et en appuyant sur la note qui sera la tonique (note racine) de la clé transposée.
Song Transpose	-12-0-12 (valeur par défaut : 0)

## Modifier la réponse du clavier (Touch)

Vous pouvez modifier la sensation de jeu (réponse) du clavier.

Régler la réponse du clavier	Fix, 1-100 (valeur par défaut : 50) * Si ce réglage est défini sur « Set », chaque note est jouée au même volume, quelle que soit la force avec laquelle vous jouez au clavier.
Hammer Response	Permet de régler la durée depuis la pression sur la touche jusqu'à l'émission du son du piano. Des valeurs plus élevées augmentent le délai. Off, 1-10 (valeur par défaut : 1)

## Diviser le clavier pour jouer à quatre mains (Twin Piano)

Vous pouvez diviser le clavier en deux sections, gauche et droite, pour permettre à deux personnes de jouer dans la même tessiture.

Activation de la fonction Twin Piano	Activez le bouton [Twin Piano].	
Modifier le son Twin Piano	1. Appuyez sur un bouton de son. 2. Utilisez les boutons [-] [+].	
Modifier le mode d'émission du son (Mode)	Pair	Les notes jouées sur la partie droite du clavier sont restituées de façon plus audible par le haut-parleur droit, et celles de la partie gauche de façon plus audible par le haut-parleur gauche. Si vous utilisez un casque, vous pouvez entendre le jeu de l'autre personne.
	Individual	Les notes jouées sur la partie droite du clavier sont restituées uniquement par le haut-parleur droit, et celles de la partie gauche, par le haut-parleur gauche. Si vous utilisez un casque, vous ne pouvez pas entendre le jeu de l'autre personne.

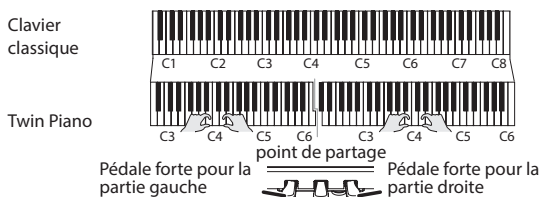

## Enregistrer vos réglages de jeu (Registration)

Vous pouvez enregistrer les réglages de son et les réglages de jeu, par exemple Dual Play ou Split Play, et les rappeler facilement à votre convenance.

page 16

## Créer votre propre son de piano (Piano Designer)

Vous pouvez créer votre propre son de piano en personnalisant les éléments du son de piano à queue en fonction de vos goûts.

1. Appuyez sur le bouton [Piano Designer].
2. Utilisez les boutons [◀] [▶] pour sélectionner l'élément à modifier.
3. Utilisez les boutons [-] [+] pour modifier la valeur.



### MÉMO

La fonction Piano Designer peut être utilisée pour personnaliser la sonorité des sons du bouton [Piano] uniquement.

page 15

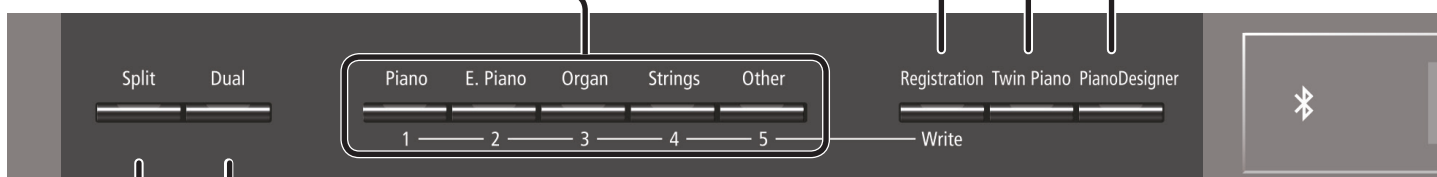

## Jouer des sons différents avec la main droite et la main gauche (Split Play)

Vous pouvez jouer différents sons dans la section à gauche ou à droite d'une touche spécifiée. Par exemple, vous pouvez utiliser votre main gauche pour jouer un son de basse, et votre main droite pour jouer un son de piano.

Cette fonction est dénommée « Split Play » (jeu partagé) et la touche au niveau de laquelle le clavier est divisé est dénommée « split point » (point de partage).

Activer la fonction Split	Activez le bouton [Split].
Changer le son de la main droite et le son de la main gauche	1. Utilisez les boutons [◀] [▶] pour sélectionner « right-hand tone » ou « left-hand tone ». 2. Appuyez sur un bouton de son. 3. Utilisez les boutons [-] [+].
Split Point	Permet de modifier le point de partage. <b>MÉMO</b> Vous pouvez également spécifier le point de partage en maintenant enfoncé le bouton [Split] et en appuyant sur la touche au niveau de laquelle vous souhaitez diviser le clavier. <b>B1-B6 (valeur par défaut : F#3)</b>
	Permet de modifier la balance de volume de la fonction Split Play. <b>9:1-9:9-1:9 (valeur par défaut : 9:9)</b>
Left Shift	Permet de modifier la note du son de la main gauche par unités d'une octave. <b>-2-0-2 (valeur par défaut : 0)</b>

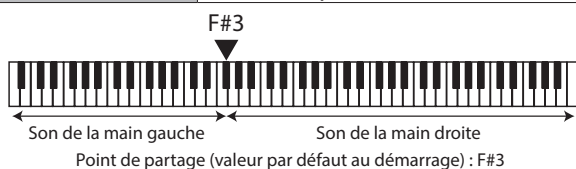

\* Si vous sélectionnez un son à l'aide du bouton [Piano] comme son de la main gauche, le son peut sembler différent de d'habitude.

## Superposer deux sons (Dual Play)

Vous pouvez jouer deux sons simultanément depuis une seule touche. Cette fonction est dénommée « Dual Play ».

Activation du mode Dual	Activez le bouton [Dual]. <b>MÉMO</b> Vous pouvez également utiliser le mode Dual Play en appuyant simultanément sur deux boutons de sons.
Changer le son 1 et le son 2	1. Utilisez les boutons [◀] [▶] pour sélectionner « tone 1 » ou « tone 2 ». 2. Appuyez sur un bouton de son. 3. Utilisez les boutons [-] [+].
Balance	Permet de régler la balance du volume (son 1: son 2) pour le mode Dual Play. <b>9:1-9:9-1:9 (valeur par défaut : 9:4)</b>
Tone 2 Shift	Permet de modifier la note du son 2 par unités d'une octave. <b>-2-0-2 (valeur par défaut : 0)</b>

\* Selon la combinaison de sons, l'effet peut ne pas s'appliquer au son 2, et le son peut alors sembler différent de d'habitude.

\* Si vous sélectionnez un son à l'aide du bouton [Piano] comme son 2, le son peut sembler différent de d'habitude.

### Lire le nom de la note (par exemple C4)

L'indication alphabétique pour les réglages tels que Split Point indique le nom de la note.

Par exemple, l'indication « C4 » désigne le quatrième Do depuis le bord gauche du clavier.

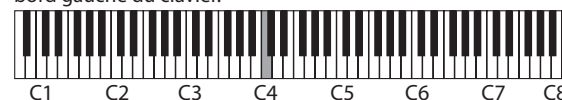



### Écran

Affiche les informations telles que le nom du son, le nom du morceau, le tempo et le rythme.

État de la connexion **Bluetooth**    Tempo    Rythme    Mesure    Transposition du clavier    Transposition du morceau    Nom du son ou nom du morceau

### Sélectionner un élément/modifier une valeur

Sélectionner un réglage	Utilisez les boutons [◀] [▶].
Modifier une valeur	Utilisez les boutons [-] [+].
Modifier une valeur successivement	Maintenez enfoncé le bouton [-] ou le bouton [+].
Revenir à la valeur par défaut	Maintenez enfoncé le bouton [-] ou le bouton [+] simultanément.

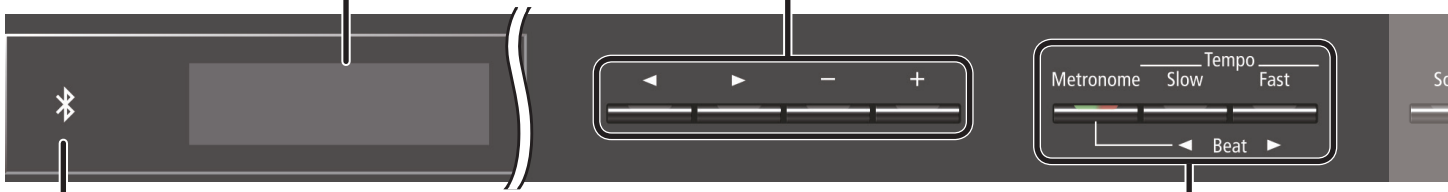

### Utiliser la fonction Bluetooth

Le son émis par un dispositif de lecture audio équipé de la fonction **Bluetooth** peut être restitué via cet instrument. Utilisez la pédale de l'instrument pour tourner les pages d'une partition affichée sur un dispositif d'affichage équipé de la fonction **Bluetooth**.

Lorsque vous mettez l'instrument sous tension, le témoin **Bluetooth** s'allume.

Lorsque l'appariement a lieu, ou en cas de connexion ou de déconnexion, le témoin **Bluetooth** clignote.

page 23

### Utiliser le métronome

Vous pouvez utiliser un métronome pendant que vous jouez. Vous pouvez également modifier le tempo et le rythme du métronome. Au cours de la lecture d'un morceau, le métronome adopte le tempo et le rythme de ce morceau.

Utiliser le métronome	Activez le bouton [Metronome].
Modifier le tempo	Utilisez les boutons [Slow] [Fast]. 10-500
Beat	Modifie le rythme du métronome. <b>MÉMO</b> Vous pouvez également modifier le rythme en maintenant enfoncé le bouton [Metronome] et en utilisant les boutons [Slow] [Fast]. 2/2, 3/2, 2/4, 3/4, 4/4, 5/4, 6/4, 7/4, 3/8, 6/8, 8/8, 9/8, 12/8 (valeur par défaut : 4/4)
Down beat	Rythme plus lent. Off, On (valeur par défaut : On)
Pattern	Modifie la configuration du métronome. Off, Eighth note, Eighth-note triplet, Shuffle, Sixteenth note, Quarter-note triplet, Quarter note, Dotted eighth (valeur par défaut : Off)
Volume	Modifie le volume du métronome. Off, 1-10 (valeur par défaut : 5)
Tone	Modifie le son du métronome. Click, Electronic, Voice (Japanese), Voice (English) (valeur par défaut : Click)

## Sélection d'un morceau

Vous pouvez sélectionner des morceaux dans l'écran Song.

1. Appuyez sur le bouton [Song] pour accéder à l'écran Song.



- Utilisez les boutons [◀] [▶] pour sélectionner une catégorie.
- Utilisez les boutons [-] [+] pour sélectionner un morceau.
- Appuyez sur le bouton [▶/■] pour lire le morceau.

### MÉMO

Pour sélectionner un son depuis un dossier sur une clé USB, procédez comme suit.

Accéder au dossier	Utilisez les boutons [-] [+] pour sélectionner le dossier et appuyez sur le bouton [▶/■] (Enter).
Quitter le dossier	Utilisez les boutons [-] pour sélectionner « haut », puis appuyez sur le bouton [▶/■] (Enter).

## Liste de catégories

Catégorie	Explication
USB Memory	Morceaux enregistrés sur une clé USB
Internal Memory	Morceaux enregistrés dans la mémoire interne
Listening	Morceaux de piano recommandés pour l'écoute
Masterpieces	Chefs-d'œuvre du piano Morceaux correspondant à la collection de partitions fournies, « Roland Classical Piano Masterpieces ».
Easy Piano	Morceaux populaires et compositions classiques célèbres Morceaux correspondant à la collection de partitions fournies, « Let's Enjoy Piano ».
Scales	Morceaux internes de cet appareil Gammes dans toutes les clés (gammes majeures, gammes mineures) Morceaux correspondant à la collection de partitions fournies, « Let's Enjoy Piano ».
Hanon	The Virtuoso Pianist No.1-20
Beyer	Vorschule im Klavierspiel Op.101 No.1-106
Burgmüller	25 Études faciles et progressives Op.100
Czerny100	100 Übungsstücke Op.139

### MÉMO

Pour plus de détails sur les morceaux internes, reportez-vous au document « Internal Song List » à la fin de ce manuel.

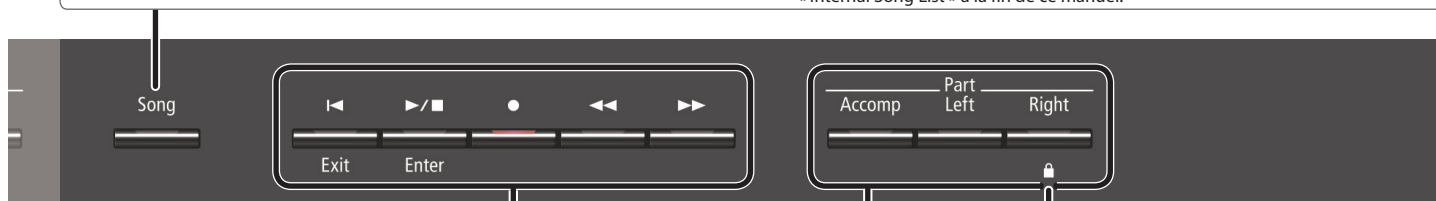

## Lecture ou enregistrement d'un morceau

Cette section explique comment lire ou enregistrer un morceau.

Revenir au début du morceau	Appuyez sur le bouton [◀].
Lecture/arrêt	Appuyez sur le bouton [▶/■].
Passer en mode Prêt pour l'enregistrement	Pendant l'arrêt du morceau, appuyez sur le bouton [●].
Record	En mode Prêt pour l'enregistrement, appuyez sur le bouton [▶/■].
Retour rapide	Appuyez sur le bouton [◀◀].
Avance rapide	Appuyez sur le bouton [▶▶].
Lire tous les morceaux de la catégorie (All Song Play)	Maintenez le bouton [Song] enfoncé et appuyez sur le bouton [▶/■].
Modifier le tempo du morceau	Appuyez sur les boutons [Slow] [Fast].
Lire le morceau à tempo constant (Tempo Mute)	Maintenez enfoncé le bouton [▶/■] et appuyez sur le bouton [Slow] ou sur le bouton [Fast]. Pour désélectionner la fonction Tempo Mute, maintenez enfoncé le bouton [▶/■] une nouvelle fois et appuyez sur le bouton [Slow] ou sur le bouton [Fast].
Émettre un décompte (*1)	Maintenez le bouton [Metronome] enfoncé et appuyez sur le bouton [▶/■].

\*1 Une série de sons joués en rythme pour indiquer le tempo avant le début d'un morceau est appelé « count-in ». En écoutant un « count-in », il vous sera plus facile de synchroniser votre propre performance en fonction du tempo de lecture.

### Pour réaliser un nouvel enregistrement

- Sélectionnez le son que vous souhaitez jouer.
- Appuyez sur le bouton [●].
- Appuyez sur le bouton [▶/■] (Play/Stop) pour démarrer l'enregistrement.
- Appuyez sur le bouton [▶/■] (Play/Stop) pour arrêter l'enregistrement.

### Overdubbing

- Sélectionnez le morceau à sonoriser.
- Appuyez sur le bouton [●].
- Appuyez sur le bouton de curseur [▶].
- Appuyez sur le bouton de la partie que vous souhaitez enregistrer jusqu'à ce qu'il clignote.
- Appuyez sur le bouton [▶/■] (Play/Stop) pour démarrer l'enregistrement.
- Appuyez sur le bouton [▶/■] (Play/Stop) pour arrêter l'enregistrement.

## Désactivation des boutons (Panel Lock)

En désactivant les boutons autres que le bouton [☺] et les boutons [Volume], vous pouvez empêcher toute opération accidentelle.

Verrouiller le panneau	Maintenez enfoncé le bouton [Right] jusqu'à ce que l'écran affiche le symbole « 🔒 ».
Déverrouiller le panneau	Maintenez enfoncé le bouton [Right] jusqu'à ce que le symbole « 🔒 » disparaisse, ou mettez l'appareil hors tension.

## Sélection de la/des parties à jouer (Part Mute)

Les morceaux fournis sur cet appareil comportent trois parties : accompagnement, main gauche et main droite. Vous pouvez couper le son d'une partie spécifique pour qu'il ne soit pas produit. Seules les parties que vous souhaitez entendre seront jouées.

Lire une partie	Le bouton des parties que vous souhaitez lire s'allume.
Couper le son d'une partie	Le bouton des parties dont vous souhaitez couper le son s'éteint.

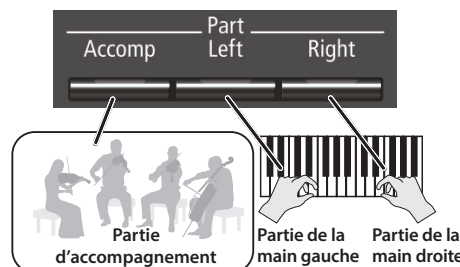

\* Certains sons ne contiennent pas de partie main gauche ou de partie accompagnement. Dans ce cas, appuyer sur le bouton de la partie en question ne le fait pas s'allumer.

\* La fonction Part Mute n'est pas disponible lors de la lecture d'un fichier audio.

### Formats de morceau pouvant être lus par l'appareil

L'appareil peut lire les données dans les formats suivants.

- Formats SMF 0/1
- Fichiers audio : Format WAV, 44,1 kHz, linéaire 16 bits

# Opérations avancées

## Enregistrer votre performance

Vous pouvez enregistrer sans difficultés vos propres performances. Vous pouvez lire une interprétation enregistrée pour analyser votre jeu, ou jouer en même temps qu'une interprétation enregistrée.

### Type d'enregistrement

<b>Enregistrement SMF</b>	<ul style="list-style-type: none"> <li>• Les parties seront séparées.</li> <li>• Vous pouvez réenregistrer une partie spécifique du morceau.</li> <li>• Vous pouvez faire de l'overdubbing.</li> </ul>
<b>Enregistrement audio</b>	<ul style="list-style-type: none"> <li>• Votre performance sera enregistrée en tant que données audio.</li> <li>• Le morceau enregistré peut être utilisé sur votre ordinateur.</li> <li>* L'effet de projection acoustique (*1) n'est pas reproduit pour un morceau enregistré sous forme de données audio.</li> <li>* Pour pouvoir utiliser l'enregistrement audio, vous devez connecter une clé USB (vendue séparément) au port USB Memory.</li> </ul>

\*1 La projection acoustique est un effet qui produit différents sons depuis chacun des différents haut-parleurs de l'appareil afin de reproduire la profondeur et l'effet spatial du son du piano. Cet effet est appliqué lorsque vous jouez au clavier et lorsque vous lisez un morceau enregistré en tant que SMF.

## Enregistrement SMF

### Enregistrer un nouveau morceau

\* Si vous souhaitez enregistrer avec Twin Piano activé, réglez SMF Play Mode (p. 21) sur « External ».

### Se préparer à enregistrer

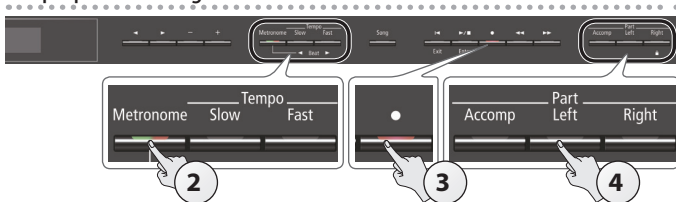

**1. Sélectionner le son que vous souhaitez jouer (p. 8).**

**2. Vous pouvez utiliser un métronome si vous le souhaitez (p. 10).**

Vous pouvez spécifier le tempo et la signature temporelle du métronome.

#### MÉMO

Les réglages de tempo et de rythme du métronome sont enregistrés dans le morceau, si bien que le métronome joue correctement même si vous lisez le morceau.

**3. Appuyez sur le bouton [●].**

Le bouton [●] s'allume, le bouton [▶/■] clignote et l'appareil passe en mode enregistrement-veille.

Si vous décidez d'annuler, appuyez à nouveau sur le bouton [●].

**4. Appuyez sur le bouton de la partie que vous souhaitez enregistrer jusqu'à ce qu'il clignote.**

#### MÉMO

Par exemple, vous pouvez enregistrer votre performance séparément pour chaque main en appuyant sur le bouton [Left] pour enregistrer votre jeu à la main gauche, ou sur le bouton [Right] pour enregistrer votre performance à la main droite. Vous pouvez également réenregistrer chaque partie après l'enregistrement.

\* Si vous ne sélectionnez pas de partie à ce stade, votre performance est enregistrée sur les boutons suivants.

Lecture d'un seul son	Bouton [Right]
Split Play	Bouton [Right] et bouton [Left]
Lecture Twin Piano	Bouton [Right] et bouton [Left]
Dual Play	Bouton [Right] et bouton [Accomp]

## Démarrer votre enregistrement et le sauvegarder

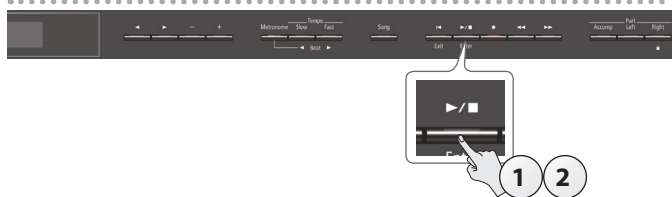

**1. Appuyez sur le bouton [▶/■].**

L'enregistrement démarre après un décompte de deux mesures (le numéro de mesure sur la partie inférieure droite de l'écran indique « -2 », puis « -1 »).

Lorsque l'enregistrement démarre, le bouton [●] et le bouton [▶/■] s'allument.

#### MÉMO

Vous pouvez également démarrer l'enregistrement en jouant au clavier. Dans ce cas, aucun décompte n'est audible.

**2. Appuyez sur le bouton [▶/■].**

L'enregistrement s'arrête et votre performance est automatiquement enregistrée.

#### MÉMO

- Vous pouvez modifier le nom du morceau (p. 13).
- Vous pouvez supprimer le morceau (p. 14).

#### REMARQUE

Ne mettez jamais l'instrument hors tension pendant que le message « Saving... » (enregistrement en cours) est affiché à l'écran.

## Écouter la performance enregistrée

Après l'enregistrement, le nouveau morceau enregistré est sélectionné.

**1. Appuyez sur le bouton [▶/■].**

La lecture démarre au début de votre performance enregistrée.

## Effectuer un overdubbing d'un morceau enregistré

Vous pouvez effectuer un overdubbing de parties supplémentaires sur un enregistrement SMF. Par exemple, vous pouvez enregistrer séparément les performances à la main gauche et à la main droite, ou enregistrer en même temps qu'un morceau existant.

\* En cas d'overdubbing de différents sons, réglez SMF Play Mode (p. 21) sur « External ».

**1. Sélectionner le morceau auquel vous souhaitez ajouter un overdubbing (p. 11).**

#### MÉMO

Si vous souhaitez enregistrer uniquement une partie du morceau, utilisez les boutons [◀◀] [▶▶] pour passer à la mesure à laquelle vous souhaitez débiter l'enregistrement.

**2. Appuyez sur le bouton [●].**

Le bouton [●] s'allume et l'appareil passe en mode enregistrement-veille.

Dans ce cas, l'option New Song est sélectionnée.

Si vous décidez d'annuler, appuyez à nouveau sur le bouton [●].

**3. Appuyez sur le bouton de curseur [▶].**

Le morceau que vous avez sélectionné à l'étape 1 est sélectionné.

#### MÉMO

Le tempo et le rythme du morceau suivent les réglages du morceau que vous sélectionnez.

**4. Appuyez sur le bouton de la partie que vous souhaitez enregistrer jusqu'à ce qu'il clignote.**

Les parties dont le bouton est allumé sont jouées pendant l'enregistrement.

**5. Démarrez l'enregistrement comme décrit dans « Démarrer votre enregistrement et le sauvegarder » (p. 12).**

## Enregistrement audio

Cette section décrit comment enregistrer votre jeu sur l'appareil sous forme de fichier audio. Le morceau enregistré peut être utilisé sur votre ordinateur.

\* L'effet de projection acoustique (p. 12) n'est pas reproduit pour un morceau enregistré sous forme de fichier audio.

### Se préparer à enregistrer

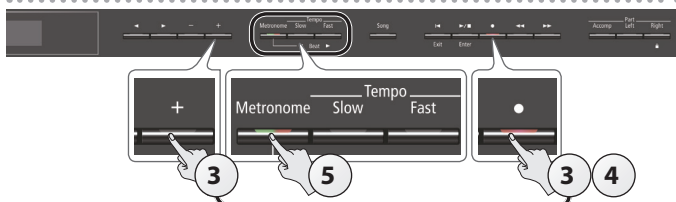

#### 1. Connectez votre clé USB au port USB Memory (p. 7).

\* Il n'est pas possible de stocker les données audio dans la mémoire interne.

#### 2. Sélectionner le son que vous souhaitez jouer (p. 8).

#### 3. Maintenez le bouton [●] enfoncé et appuyez sur les boutons [+] pour sélectionner « Audio ».

##### MÉMO

Vous pouvez également spécifier ce paramètre via le réglage « Recording Mode » du mode Fonction (p. 21).

#### 4. Appuyez sur le bouton [●].

Le bouton [●] s'allume, le bouton [▶/■] clignote et l'appareil passe en mode enregistrement-veille.

Si vous décidez d'annuler, appuyez à nouveau sur le bouton [●].

##### REMARQUE

Ne mettez pas l'appareil hors tension et ne débranchez pas la clé USB pendant l'enregistrement.

#### 5. Vous pouvez utiliser un métronome si vous le souhaitez (p. 10).

### Démarrer votre enregistrement et le sauvegarder

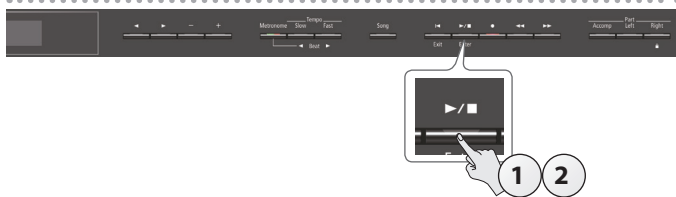

#### 1. Appuyez sur le bouton [▶/■].

L'enregistrement démarre.

Lorsque l'enregistrement démarre, le bouton [●] et le bouton [▶/■] s'allument.

#### 2. Appuyez sur le bouton [▶/■].

L'enregistrement s'arrête et votre performance est automatiquement enregistrée.

##### MÉMO

- Vous pouvez modifier le nom du morceau (p. 13).
- Vous pouvez supprimer le morceau (p. 14).

### Écouter la performance enregistrée

Après l'enregistrement, le nouveau morceau enregistré est sélectionné.

#### 1. Appuyez sur le bouton [▶/■].

La lecture démarre au début de votre performance enregistrée.

### Convertir un morceau enregistré comme SMF en tant que fichier audio

Vous pouvez réenregistrer en tant que fichier audio un morceau enregistré comme SMF de manière à pouvoir le lire sur votre ordinateur.

1. Sélectionnez le morceau que vous voulez convertir en fichier audio (p. 11).
2. Se préparer pour l'enregistrement audio (« Se préparer à enregistrer » (p. 13)).
  1. Connectez votre clé USB.
  2. Maintenez le bouton [●] enfoncé et utilisez le bouton [+] pour sélectionner « Audio ».
  3. Appuyez sur le bouton [●].
3. Appuyez sur le bouton du curseur [▶] pour sélectionner le morceau de l'étape 1.
4. Appuyez sur le bouton [▶/■] pour démarrer l'enregistrement audio (« Démarrer votre enregistrement et le sauvegarder » (p. 13)).

\* Pendant l'enregistrement, tous les sons que vous produisez en jouant au clavier ou qui sont entrés sur l'appareil via le port USB, la prise Input ou l'audio Bluetooth seront inclus sur la piste audio enregistrée pendant cette conversion. Les parties dont le son a été coupé ne sont pas enregistrées.

\* Selon le SMF, il ne sera pas nécessairement possible de le convertir dans des données audio telles que lors de l'enregistrement du morceau.

### Renommer un morceau (Rename Song)

Cette section explique comment renommer un morceau précédemment enregistré.

1. Appuyez simultanément sur le bouton [Ambiance] et le bouton [Brilliance].
2. Utilisez les boutons [◀] [▶] pour sélectionner « Rename Song », puis appuyez sur le bouton [▶/■] (Enter).

L'écran Rename Song s'affiche.

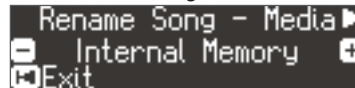

3. Utilisez les boutons [-] [+] pour sélectionner le support (mémoire interne ou clé USB) contenant le morceau que vous souhaitez renommer.

4. Appuyez sur le bouton [▶].

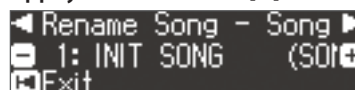

5. Utilisez les boutons [-] [+] pour sélectionner le morceau que vous souhaitez renommer, puis appuyez sur le bouton [▶].

6. Renommez le morceau.

Boutons [◀] [▶]	Sélectionnez la position au niveau duquel vous souhaitez modifier le caractère.
Boutons [-] [+]	Modifiez le caractère.

Si vous décidez d'annuler, appuyez sur le bouton [I◀] (Exit).

7. Appuyez sur le bouton [▶/■] (Enter).

Un message de confirmation s'affiche.

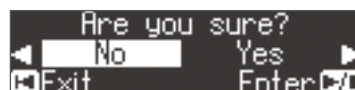

Si vous décidez d'annuler, appuyez sur le bouton [I◀] (Exit).

8. Utilisez le bouton [▶] pour sélectionner « Yes », puis appuyez sur le bouton [▶/■] (Enter).

Le morceau est renommé.

##### REMARQUE

Ne mettez pas l'instrument hors tension et ne débranchez pas la clé USB tant que l'écran affiche le message « Executing... » (exécution en cours).

9. Appuyez simultanément sur le bouton [Ambiance] et le bouton [Brilliance] pour quitter le mode Fonction.

## Copie d'un morceau enregistré (Copy Song)

Les morceaux qui ont été enregistrés dans la mémoire interne peuvent être copiés sur la clé USB. Sinon, les morceaux enregistrés sur une clé USB peuvent être copiés dans la mémoire interne.

- \* Les fichiers audio ne peuvent pas être copiés.
- \* Si vous n'avez pas connecté une clé USB, vous ne pourrez pas effectuer cette opération.

1. Appuyez simultanément sur le bouton [Ambiance] et le bouton [Brilliance].
2. Utilisez les boutons [◀] [▶] pour sélectionner « Copy Song », puis appuyez sur le bouton [▶/■] (Enter).

L'écran Copy Song s'affiche.

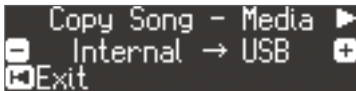

3. Utilisez les boutons [-] [+] pour sélectionner les emplacement de mémoire source et destination de copie (mémoire interne ou clé USB).
4. Appuyez sur le bouton [▶].

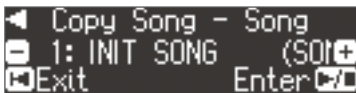

5. Utilisez les boutons [-] [+] pour sélectionner le morceau à copier.

Si vous décidez d'annuler, appuyez sur le bouton [I◀] (Exit).

6. Appuyez sur le bouton [▶/■] (Enter).

La copie est exécutée.

### REMARQUE

Ne mettez pas l'instrument hors tension et ne débranchez pas la clé USB tant que l'écran affiche le message « Executing... » (exécution en cours).

7. Appuyez simultanément sur le bouton [Ambiance] et le bouton [Brilliance] pour quitter le mode Fonction.

## Suppression d'un morceau enregistré (Delete Song)

Cette section explique comment supprimer un morceau que vous avez enregistré dans la mémoire interne ou sur une clé USB.

### MÉMO

Si vous souhaitez supprimer tous les morceaux qui ont été enregistrés dans la mémoire interne, initialisez la mémoire.

- \* Si vous souhaitez supprimer un morceau qui se trouve sur la clé USB, connectez votre clé USB au port USB Memory avant de continuer.

1. Appuyez simultanément sur le bouton [Ambiance] et le bouton [Brilliance].
2. Utilisez les boutons [◀] [▶] pour sélectionner « Delete Song », puis appuyez sur le bouton [▶/■] (Enter).

L'écran Delete Song s'affiche.



3. Utilisez les boutons [-] [+] pour sélectionner l'emplacement de mémoire (mémoire interne ou clé USB) contenant le morceau que vous souhaitez supprimer.

4. Appuyez sur le bouton [▶].

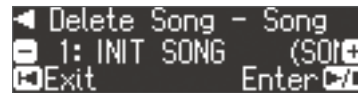

5. Utilisez les boutons [-] [+] pour sélectionner le morceau à supprimer.

6. Appuyez sur le bouton [▶/■] (Enter).

Un message de confirmation s'affiche.

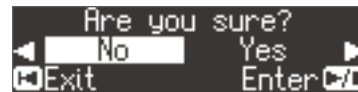

Si vous décidez d'annuler, appuyez sur le bouton [I◀] (Exit).

7. Utilisez le bouton [▶] pour sélectionner « Yes », puis appuyez sur le bouton [▶/■] (Enter).

La suppression est exécutée.

### REMARQUE

Ne mettez pas l'instrument hors tension et ne débranchez pas la clé USB tant que l'écran affiche le message « Executing... » (exécution en cours).

8. Appuyez simultanément sur le bouton [Ambiance] et le bouton [Brilliance] pour quitter le mode Fonction.



## Personnaliser le son de votre piano (Piano Designer)

### Qu'est-ce que Piano Designer ?

Cet appareil vous permet de personnaliser le son de votre piano en ajustant divers facteurs affectant le son, par exemple les cordes du piano, la résonance produite à l'aide des pédales et le son des marteaux frappant les cordes.

Cette fonction est appelée « Piano Designer ».

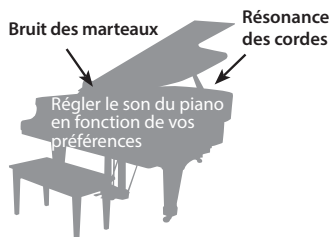

#### MÉMO

- La fonction Piano Designer peut être utilisée pour personnaliser la sonorité des sons de piano [Piano] uniquement.
- Vos réglages sont enregistrés pour chaque son du bouton [Piano].

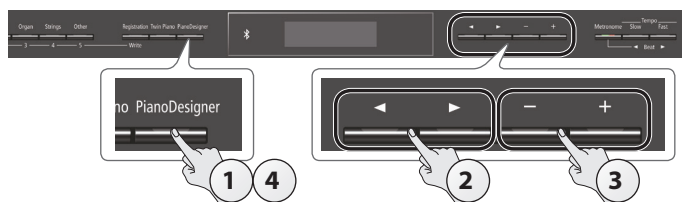

### 1. Appuyez sur le bouton [Piano Designer].

L'écran Piano Designer s'affiche.

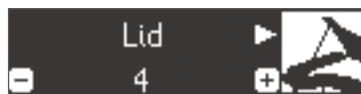

### 2. Utilisez les boutons [◀] [▶] pour sélectionner l'élément à modifier.

### 3. Utilisez les boutons [-] [+] pour ajuster la valeur.

### 4. Une fois que vous avez fini d'utiliser Piano Designer, appuyez sur le bouton [Piano Designer] ou le bouton [◀] (Exit).

Un message de confirmation s'affiche.



Si vous décidez d'annuler, appuyez sur le bouton [◀] (Exit).

### 5. Utilisez le bouton [▶] pour sélectionner « Yes », puis appuyez sur le bouton [▶/■] (Enter).

Les réglages Piano Designer sont enregistrés.

#### MÉMO

Si vous décidez de quitter sans enregistrer les réglages, utilisez le bouton [◀] pour sélectionner « No », puis appuyez sur le bouton [▶/■] (Enter).

### Paramètre Piano Designer

Paramètre	Valeur	Explication
Lid	0-6	Permet de régler le degré d'ouverture du couvercle du piano à queue. Le son devient plus doux lorsque vous refermez le couvercle du piano sur l'écran. Le son devient plus éclatant lorsque vous ouvrez le couvercle du piano sur l'écran.
Key Off Noise	Off, 1-10	Permet de régler le bruit d'actionnement audible lorsque vous relâchez une touche. Des réglages plus élevés produisent un bruit d'actionnement plus fort.
Hammer Noise	-2-0-2	Permet de régler le son produit lorsque le marteau d'un piano acoustique frappe la corde. Des réglages plus élevés produisent un son plus fort de frappe du piano sur la corde.

Paramètre	Valeur	Explication
Duplex Scale	Off, 1-10	Permet de régler les vibrations sympathiques de la fonction Duplex Scale d'un piano acoustique. Des réglages plus élevés accentuent la vibration sympathique.
Full Scale String Res.	Off, 1-10	Permet de régler le son de résonance d'un piano acoustique (le son produit par les cordes des touches précédemment appuyées, vibrant en sympathie avec les notes nouvellement jouées, ou le son des autres cordes vibrant en sympathie avec les notes que vous jouez tout en appuyant sur la pédale forte). Des réglages plus élevés accentuent la résonance sympathique.
Damper Resonance	Off, 1-10	Permet de régler la résonance générale du piano acoustique lorsque vous appuyez sur sa pédale forte (le son des autres cordes vibrant en sympathie lorsque vous appuyez sur la pédale forte, et la résonance de tout l'instrument). Des réglages plus élevés accentuent la résonance sympathique.
Key Off Resonance	Off, 1-10	Permet de régler les vibrations sympathiques telles que le son de désactivation des touches d'un piano acoustique (le son subtil qui se produit lorsque vous relâchez une note). Des réglages plus élevés accentuent le changement de son pendant l'affaiblissement.
Cabinet Resonance	Off, 1-10	Permet d'ajuster la résonance de la caisse du piano à queue lui-même. Des réglages plus élevés amplifient la résonance de la caisse.
Soundboard Type	1-5	Permet de sélectionner le type de résonance de la table d'harmonie du piano acoustique. Vous avez le choix entre cinq types de résonance différents.
Damper Noise	Off, 1-10	Permet de régler le son de l'éteuffoir du son du piano acoustique (le son de l'éteuffoir relâchant les cordes lorsque vous appuyez sur la pédale forte).
Single Note Tuning	-50-0-+50	Permet de spécifier une méthode d'accordage (stretch tuning) caractéristique du piano, selon laquelle le registre aigu est accordé de manière légèrement plus haute, et le registre grave de manière légèrement plus basse.
Single Note Volume	-50-0	Permet de régler le volume de chaque touche. Des réglages plus élevés permettent d'augmenter le volume.
Single Note Character	-5-0-+5	Permet d'ajuster le caractère sonore de chaque touche. Des réglages plus élevés produisent un son plus dur, et des réglages plus faibles un son plus doux.
Reset Setting		Cette section explique comment rétablir les valeurs par défaut des réglages Piano Designer du son sélectionné. <ol style="list-style-type: none"> <li>Appuyez sur le bouton [▶/■] (Enter). Si vous décidez d'annuler, appuyez sur le bouton [◀] (Exit).</li> <li>Utilisez le bouton [▶] pour sélectionner « Yes », puis appuyez sur le bouton [▶/■] (Enter). Les réglages sont rétablis à leurs valeurs par défaut.</li> </ol>

### Réglages 88 touches (Single Note Tuning, Single Note Volume, Single Note Character)

- Sélectionnez un paramètre 88 touches et appuyez sur le bouton [▶/■] (Enter).
- Jouez la touche que vous souhaitez modifier, et utilisez les boutons [-] [+] pour régler les paramètres de cette touche.

#### MÉMO

Vous pouvez utiliser les boutons [◀] [▶] pour passer à un paramètre 88 touches différent.

- Appuyez sur le bouton [◀] (Exit) pour revenir à l'écran précédent.

### Qu'est-ce que la fonction Duplex Scale ?

La fonction Duplex Scale est un système de cordes vibrantes de manière sympathique qui est parfois inclus sur les pianos à queue.

Ces cordes vibrant de manière sympathique ne sont pas frappées directement avec les marteaux mais résonnent par vibration en sympathie avec les vibrations des autres cordes. En résonant avec les harmoniques, ces cordes accentuent la richesse et la brillance du son. Ces cordes sympathiques sont ajoutées uniquement au registre aigu à partir de C4 environ. Puisqu'elles n'ont pas d'éteuffoir (un mécanisme qui les empêche d'émettre du son), elles continuent de produire du son même après que vous avez joué la note puis que vous l'avez relâchée pour arrêter le son de la corde frappée.

## Enregistrer vos réglages de jeu (Registration)

Les réglages de son et les réglages tels que Dual Play ou Split Play peuvent être enregistrés et rappelés facilement.

Ces réglages sont appelés « registration » (enregistrement).

Vous pouvez mémoriser un total de 25 enregistrements, cinq pour chacun des boutons [1]–[5].

Ces 25 enregistrements sont désignés collectivement sous le terme « registration set » (ensemble d'enregistrements).

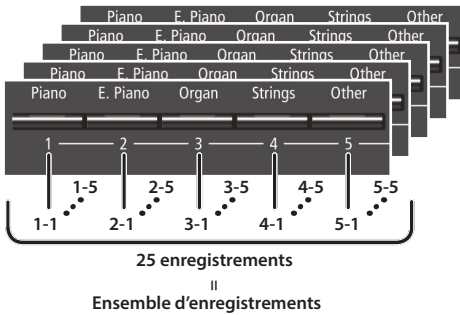

### Réglages mémorisés dans un enregistrement

Réglage	Page
Ambience	p. 8
Rotary Speed	p. 8
Key Touch	p. 8
Transpose	p. 8
Le son sélectionné (y compris les sons Split et Dual)	p. 8
Split on/off	p. 9
Split point	p. 9
Left Shift	p. 9
Dual on/off	p. 9
Tone 2 Shift	p. 9
Balance (Split, Dual)	p. 9
Twin Piano on/off	p. 9
Mode Twin Piano	p. 9
Damper Pedal Part	p. 21
Center Pedal	p. 21
Left Pedal	p. 21
MIDI Transmit Ch	p. 22

### Rappel d'un enregistrement

1. Appuyez sur le bouton [Registration].
2. Appuyez sur un bouton de numéro ([1] à [5]) pour choisir l'emplacement de sauvegarde de l'enregistrement souhaité.
3. Appuyez sur les boutons [-] [+] pour sélectionner la variation d'enregistrement.

Les réglages changent en conséquence.

Vous pouvez appuyer sur le bouton [►] pour modifier l'enregistrement sélectionné.

#### MÉMO

- Vous pouvez également utiliser une pédale pour rappeler les enregistrements (p. 21).
- Si vous appuyez sur le bouton [Registration] pour quitter l'écran d'enregistrement, vous reviendrez à l'état précédant le rappel d'enregistrement.

### Mémoriser les réglages actuels dans un enregistrement

#### REMARQUE

Lorsque vous sauvegardez un enregistrement dans un emplacement, il écrase tout enregistrement déjà stocké à cet emplacement.

1. Tout en maintenant enfoncé le bouton [Registration], appuyez sur un bouton [1] à [5] pour sélectionner un enregistrement, puis appuyez sur les boutons [-] [+] pour sélectionner une variation d'enregistrement.
2. Renommez l'enregistrement.

Boutons [◀] [▶]	Sélectionnez la position au niveau duquel vous souhaitez modifier le caractère.
Boutons [-] [+]	Modifiez le caractère.

Si vous décidez d'annuler, appuyez sur le bouton [◀] (Exit).

3. Appuyez sur le bouton [►/■] (Enter).

L'enregistrement est sauvegardé.

#### REMARQUE

Ne mettez jamais l'instrument hors tension tant que l'écran affiche le message « Executing... » (exécution en cours).

## Sauvegarde d'un ensemble d'enregistrements (Registration Export)

Vous pouvez sauvegarder tous les enregistrements conservés dans la mémoire des enregistrements sur un ensemble d'enregistrements sur une clé USB.

1. Connectez votre clé USB au port USB Memory (p. 7).
2. Appuyez simultanément sur le bouton [Ambiance] et le bouton [Brilliance].
3. Utilisez les boutons [◀] [▶] pour sélectionner « Registration Export », puis appuyez sur le bouton [▶/■] (Enter).

L'écran Registration Export s'affiche.

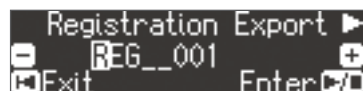

4. Renommez l'ensemble d'enregistrements.

Boutons [◀] [▶]	Sélectionnez la position au niveau duquel vous souhaitez modifier le caractère.
Boutons [-] [+]	Modifiez le caractère.

Si vous décidez d'annuler, appuyez sur le bouton [◀] (Exit).

5. Appuyez sur le bouton [▶/■] (Enter).

Les réglages sont enregistrés.

### REMARQUE

Ne mettez jamais l'instrument hors tension tant que l'écran affiche le message « Executing... » (exécution en cours).

6. Appuyez simultanément sur le bouton [Ambiance] et le bouton [Brilliance] pour quitter le mode Fonction.

## Chargement d'un ensemble d'enregistrements sauvegardé (Registration Import)

Cette section décrit comment charger sur le bouton [Registration] un ensemble d'enregistrements sauvegardé sur une clé USB.

### REMARQUE

Lorsque vous chargez un ensemble d'enregistrements, les enregistrements sauvegardés sur le bouton [Registration] sont écrasés et perdus. Si vous ne souhaitez pas perdre ces enregistrements, sauvegardez-les sur une clé USB.

1. Connectez votre clé USB au port USB Memory (p. 7).
2. Appuyez simultanément sur le bouton [Ambiance] et le bouton [Brilliance].
3. Utilisez les boutons [◀] [▶] pour sélectionner « Registration Import », puis appuyez sur le bouton [▶/■] (Enter).

L'écran Registration Import s'affiche.

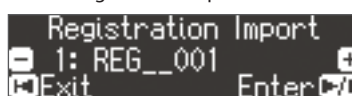

4. Utilisez les boutons [-] [+] pour sélectionner l'ensemble d'enregistrements à charger.

5. Appuyez sur le bouton [▶/■] (Enter).

Un message de confirmation s'affiche.

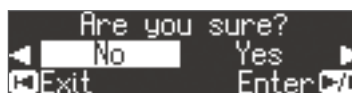

Si vous décidez d'annuler, appuyez sur le bouton [◀] (Exit).

6. Utilisez le bouton [▶] pour sélectionner « Yes », puis appuyez sur le bouton [▶/■] (Enter).

Les réglages sont chargés.

### REMARQUE

Ne mettez jamais l'instrument hors tension tant que l'écran affiche le message « Executing... » (exécution en cours).

7. Appuyez simultanément sur le bouton [Ambiance] et le bouton [Brilliance] pour quitter le mode Fonction.

English

Deutsch

Français

Italiano

Español

Português

Nederlands

日本語

## Charger/enregistrer des configurations de piano

Cet appareil vous permet de charger une configuration de piano que vous avez enregistrée sur un clé USB, ou d'enregistrer votre configuration de piano sur une clé USB.

### MÉMO

Seules les configurations de piano qui ont été créées sur l'instrument peuvent être chargées.

### Réglages enregistrés en tant que réglages de piano

Réglage	Page
Speaker volume	p. 8
Headphone volume	p. 8
Ambience	p. 8
Headphones 3D Ambience	p. 8
Brilliance	p. 8
Key Touch	p. 8
Hammer Response	p. 8
Piano Designer settings	p. 15
Master Tuning	p. 20
Temperament	p. 20
Temperament Key	p. 20
Volume Limit	p. 22

### Enregistrement des réglages du piano (Piano Setup Export)

1. Connectez votre clé USB au port USB Memory (p. 7).
2. Appuyez simultanément sur le bouton [Ambience] et le bouton [Brilliance].
3. Utilisez les boutons [◀] [▶] pour sélectionner « Piano Setup Export », puis appuyez sur le bouton [▶/■] (Enter).

L'écran Piano Setup Export s'affiche.



4. Renommez les réglages du piano.

Boutons [◀] [▶]	Sélectionnez la position au niveau duquel vous souhaitez modifier le caractère.
Boutons [-] [+]	Modifiez le caractère.

5. Appuyez sur le bouton [▶/■] (Enter).

Les réglages sont enregistrés.

### REMARQUE

Ne mettez pas l'instrument hors tension et ne débranchez pas la clé USB tant que l'écran affiche le message « Executing... » (exécution en cours).

6. Appuyez simultanément sur le bouton [Ambience] et le bouton [Brilliance] pour quitter le mode Fonction.

### Chargement des réglages du piano (Piano Setup Import)

1. Connectez votre clé USB au port USB Memory (p. 7).
2. Appuyez simultanément sur le bouton [Ambience] et le bouton [Brilliance].
3. Utilisez les boutons [◀] [▶] pour sélectionner « Piano Setup Import », puis appuyez sur le bouton [▶/■] (Enter).

L'écran Piano Setup Import s'affiche.



4. Utilisez les boutons [-] [+] pour sélectionner les réglages de piano à charger.
5. Appuyez sur le bouton [▶/■] (Enter).

Un message de confirmation s'affiche.

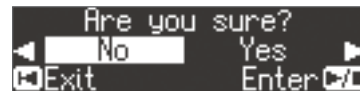

Si vous décidez d'annuler, appuyez sur le bouton [◀] (Exit).

6. Utilisez le bouton [▶] pour sélectionner « Yes », puis appuyez sur le bouton [▶/■] (Enter).

Les réglages sont chargés.

### REMARQUE

Ne mettez pas l'instrument hors tension et ne débranchez pas la clé USB tant que l'écran affiche le message « Executing... » (exécution en cours).

7. Appuyez simultanément sur le bouton [Ambience] et le bouton [Brilliance] pour quitter le mode Fonction.

## 🎵 Fonctions pratiques

### Initialisation de la mémoire (Format Media)

Cette section décrit comment effacer tous les fichiers enregistrés dans la mémoire interne ou sur une clé USB (vendue séparément).

#### REMARQUE

- Lors de l'initialisation, tous les enregistrements ou les morceaux que vous avez sauvegardés dans la mémoire interne ou sur une clé USB sont perdus.
- Si vous souhaitez rétablir les paramètres par défaut de réglages autres que les réglages de la mémoire interne, exécutez une opération Factory Reset (p. 19).

1. Pour initialiser la clé USB, connectez la clé USB au port USB Memory (p. 7).
2. Appuyez simultanément sur le bouton [Ambience] et le bouton [Brilliance].
3. Utilisez les boutons [◀] [▶] pour sélectionner « Format Media », puis appuyez sur le bouton [▶/■] (Enter).  
L'écran Format Media s'affiche.

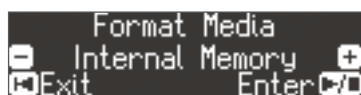

Si vous décidez d'annuler, appuyez sur le bouton [◀] (Exit).

4. Utilisez les boutons [-] [+] pour sélectionner le support (mémoire interne ou clé USB) que vous souhaitez formater.
5. Appuyez sur le bouton [▶/■] (Enter).

Un message de confirmation s'affiche.

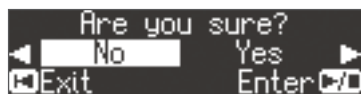

Si vous décidez d'annuler, appuyez sur le bouton [◀] (Exit).

6. Utilisez le bouton [▶] pour sélectionner « Yes », puis appuyez sur le bouton [▶/■] (Enter).

La mémoire est formatée.

#### REMARQUE

Ne déconnectez jamais la clé USB et ne mettez jamais l'instrument hors tension tant que l'écran affiche le message « Executing... » (exécution en cours).

7. Appuyez simultanément sur le bouton [Ambience] et le bouton [Brilliance] pour quitter le mode Fonction.

### Rétablissement des paramètres d'usine (Factory Reset)

Cette section décrit comment restaurer tous les enregistrements et les réglages enregistrés en interne aux paramètres d'usine. Cette opération s'appelle « Factory Reset ».

#### REMARQUE

La fonction Factory Reset efface tous les réglages que vous avez mémorisés et les rétablit à leurs paramètres d'usine.

#### MÉMO

L'exécution de cette fonction n'efface pas les morceaux enregistrés dans la mémoire interne ou sur une clé USB (vendue séparément). Si vous souhaitez effacer tous les morceaux de la mémoire interne ou d'une clé USB, consultez la section « Initializing the Memory (Format Media) » (p. 19).

1. Appuyez simultanément sur le bouton [Ambience] et le bouton [Brilliance].
2. Utilisez les boutons [◀] [▶] pour sélectionner « Factory Reset », puis appuyez sur le bouton [▶/■] (Enter).

Un message de confirmation s'affiche.

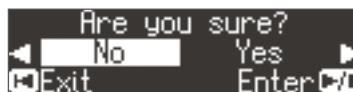

Si vous décidez d'annuler, appuyez sur le bouton [◀] (Exit).

3. Utilisez le bouton [▶] pour sélectionner « Yes », puis appuyez sur le bouton [▶/■] (Enter).

Les paramètres d'usine de la mémoire sont rétablis.

#### REMARQUE

Ne mettez jamais l'instrument hors tension tant que l'écran affiche le message « Executing... » (exécution en cours).

4. Mettez l'instrument hors tension, puis à nouveau sous tension (p. 4).

### Réglages qui sont enregistrés automatiquement

Sur l'instrument, les réglages suivants sont enregistrés automatiquement.

Réglage	Page
Speaker volume	p. 8
Headphone volume	p. 8
Tous les réglages pour la fonction Bluetooth	p. 23
Power Off by the Lid	p. 22
Auto Off	p. 22

### Réglages qui sont enregistrés par la fonction Auto Memory Backup

La fonction Auto Memory Backup permet d'enregistrer les réglages suivants.

Réglage	Page
Ambience	p. 8
Headphones 3D Ambience	p. 8
Brilliance	p. 8
Key Touch	p. 8
Hammer Response	p. 8
Balance (Split, Dual)	p. 9
Twin Piano Mode	p. 9
Metronome (volume, tone, down beat)	p. 10
Master Tuning	p. 20
Temperament	p. 20
Temperament Key	p. 20
Input Volume	p. 20
SMF Play Mode	p. 21
Damper Pedal Part	p. 21
Reg. Pedal Shift	p. 21
MIDI Transmit Ch	p. 22
Display Contrast	p. 21
Volume Limit	p. 22
Language	p. 22

English

Deutsch

Français

Italiano

Español

Português

Nederlands

日本語

## 🎵 Réglages divers (mode Fonction)

### Opérations élémentaires en mode Fonction

1. Appuyez simultanément sur le bouton [Ambiance] et le bouton [Brilliance].  
L'appareil est en mode Fonction.

2. Utilisez les boutons [◀] [▶] pour sélectionner l'élément à configurer.

#### MÉMO

Selon l'élément que vous sélectionnez, un autre écran peut s'afficher, vous permettant de sélectionner des éléments supplémentaires.

3. Appuyez sur les boutons [-] [+] pour modifier la valeur du réglage.

4. Appuyez simultanément sur le bouton [Ambiance] et le bouton [Brilliance] pour quitter le mode Fonction.

Message	Valeur	Explication
Master Tuning	<b>Faire correspondre le diapason avec celui d'autres instruments (Master Tuning)</b>	
	<p>Lorsque vous jouez avec d'autres instruments ou dans d'autres cas similaires, vous pouvez accorder la hauteur de son de référence en fonction d'un autre instrument.</p> <p>Le diapason est généralement déterminé par la hauteur de son de la note jouée lorsque vous appuyez sur la touche correspondant au La central. Pour obtenir un son d'ensemble harmonieux avec un ou plusieurs instruments, il faut veiller à ce que la hauteur de son de référence de chaque instrument soit accordée en fonction de celle des autres instruments. L'accordage de tous les instruments sur une hauteur de son de référence est appelé « Master tuning ».</p> <p>415.3 Hz–440.0 Hz–466.2 Hz</p>	
Temperament	<b>Modifier la méthode d'accordage (Temperament)</b>	
	<p>Vous pouvez jouer des styles historiques, par exemple de la musique baroque, en utilisant des tempéraments historiques (méthodes d'accordage). La plupart des morceaux modernes sont composés et joués en tempérament égal, l'accordage le plus fréquemment utilisé aujourd'hui. Mais par le passé, il existait une grande diversité d'autres systèmes d'accordage.</p> <p>En jouant dans un tempérament qui était utilisé lors de la création d'une composition, vous pouvez découvrir les sonorités des accords telles qu'elles étaient conçues à l'origine pour ce morceau.</p>	
	Equal	Cet accordage divise l'octave en douze intervalles égaux. Il s'agit du tempérament le plus couramment utilisé sur les pianos actuels. Chaque intervalle a le même degré léger de dissonance.
	Just Major	Dans ces tempéraments, les accords parfaits sont parfaitement harmonieux. Ils ne sont pas adaptés pour jouer des mélodies et ne peuvent pas être transposés, mais peuvent offrir de belles sonorités.
	Just Minor	Les accordages justes sont différents des clés majeures et mineures.
	Pythagorean	Cet accordage, conçu par le philosophe Pythagore, élimine la dissonance des quartes et des quintes. Bine que les accords parfaits soient légèrement dissonants, cet accordage est adapté aux morceaux qui ont une mélodie simple.
	Kirnberger I	Comme dans les tempéraments justes, les accords parfaits sont harmonieux dans cet accordage. De belles sonorités sont obtenues lors de la lecture de morceaux composés dans des clés adaptées à cet accordage.
	Kirnberger II	Il s'agit d'une révision de Kirnberger I qui réduit les limitations sur les clés utilisables.
	Kirnberger III	Il s'agit d'une amélioration des accordages Meantone et Just qui offre un haut degré de liberté de modulation. Il est possible de jouer dans toutes les clés. La résonance différant selon la clé, les accords joués dans ce tempérament résonnent de différentes manières par rapport au tempérament égal.
	Meantone	Cet accordage réduit légèrement la quinte par rapport aux tempéraments justes. Tandis que les tempéraments justes contiennent deux types de ton entier (ton entier majeur et ton entier mineur), le tempérament Meantone utilise uniquement un type de ton entier (ton entier Meantone). La transposition est possible dans une plage limitée de clés.
Werckmeister	Cet accordage consiste en huit quintes parfaites et quatre quintes diminuées. Il est possible de jouer dans toutes les clés. Différentes clés produisant différentes sonorités, les accords résonnent de différentes manières par rapport au tempérament égal (Werckmeister I (III)).	
Arabic	Cet accordage est adapté à la musique arabe.	
Temperament Key	<b>Spécifier la tonique (Temperament Key)</b>	
	<p>Lorsque vous jouez avec un accordage autre que le tempérament égal, vous devez spécifier la clé de tempérament pour l'accordage du morceau que vous allez jouer (à savoir la note qui correspond à Do pour une clé majeure ou à La pour une clé mineure).</p> <p>Si vous choisissez un tempérament égal, il n'est pas nécessaire de sélectionner une clé de tempérament.</p> <p>C–B</p>	
Bluetooth Audio	Reportez-vous à la section « Utiliser Bluetooth Audio » (p. 23).	
Bluetooth Turn/MIDI	Reportez-vous à la section « Utiliser la pédale pour tourner les page sur une application de partition » (p. 24).	
Bluetooth ID	Reportez-vous à la section « Spécifier Bluetooth ID » (p. 23).	
Song Volume SMF	<b>Régler le volume (Song Volume SMF) du morceau (SMF)</b>	
	<p>Permet de régler le volume du morceau (SMF).</p> <p>* Si SMF Play Mode est réglé sur « Internal », le volume ne change pas dans certaines parties lorsque vous ajustez la valeur Song Volume SMF. Si SMF Play Mode est réglé sur « External », le volume de toutes les parties change.</p> <p>0–10</p>	
Song Volume Audio	<b>Régler le volume (Song Volume Audio) du morceau (Audio)</b>	
	<p>Permet de régler le volume du morceau (audio).</p> <p>0–10</p>	
Input Volume	<b>Régler le volume d'un dispositif de lecture audio (Input Volume)</b>	
	<p>Vous pouvez régler le volume d'un dispositif de lecture audio connecté aux prises Input.</p> <p>0–10</p>	

Message	Valeur	Explication
SMF Play Mode	<b>Spécifier le mode de lecture (SMF Play Mode) du morceau (SMF)</b>	
	Lors de la lecture d'un morceau (SMF), sélectionnez le réglage approprié selon que vous jouez un morceau interne ou des données externes.	
	<p><b>MÉMO</b></p> <p>Vous pouvez également changer le mode SMF Play Mode en maintenant enfoncé le bouton [▶/■] et en utilisant le bouton [-] [+].</p> <p>* L'effet de projection acoustique (p. 12) n'est pas reproduit si SMF Playback Mode est réglé sur External. De plus, certains des effets Piano Designer ne sont pas appliqués dans ce cas.</p>	
	Auto Select	Permet de changer automatiquement le mode de lecture SMF entre « Internal » ou « External », selon le morceau en cours de lecture.
Recording Mode	Internal	Le son le plus adapté pour le morceau en cours de lecture est sélectionné. Ce réglage est idéal lorsque vous lisez un morceau interne ou un morceau qui a été enregistré sur cet instrument.
	External	Le son actuellement sélectionné est utilisé lorsque vous lisez le morceau. Le réglage convient particulièrement lorsque vous jouez des données externes, par exemple des données musicales disponibles dans le commerce.
	<b>Sélectionner le format d'enregistrement (Recording Mode)</b>	
Rename Song	Vous pouvez choisir d'enregistrer en tant que SMF ou audio.	
	<p><b>MÉMO</b></p> <p>Vous pouvez également modifier le mode d'enregistrement en maintenant enfoncé le bouton [●] et en utilisant les boutons [-] [+].</p>	
	SMF	Les parties SMF seront enregistrées séparément. Vous pouvez ainsi réenregistrer une seule partie, ou faire un overdubbing de plusieurs parties.
Copy Song	Audio	L'enregistrement sera effectué en tant que données audio. Le morceau enregistré peut être utilisé sur votre ordinateur.
Copy Song	Reportez-vous à la section « Renommer un morceau (Rename Song) » (p. 13).	
Delete Song	Reportez-vous à la section « Copie d'un morceau enregistré (Copy Song) » (p. 14).	
Piano Setup Export	Reportez-vous à la section « Suppression d'un morceau enregistré (Delete Song) » (p. 14).	
Piano Setup Import	Reportez-vous à la section « Enregistrement des réglages du piano (Piano Setup Export) » (p. 18).	
Damper Pedal Part	Reportez-vous à la section « Chargement des réglages du piano (Piano Setup Import) » (p. 18).	
	<b>Modifier le mode d'application des effets de la pédale (Damper Pedal Part)</b>	
	Lorsque vous appuyez sur la pédale forte en mode Dual Play ou Split Play, l'effet de pédale est normalement appliqué aux deux sons, mais vous pouvez également sélectionner le son auquel l'effet doit s'appliquer.	
	Right & Left	Tout est activé
Center Pedal	Right	S'applique uniquement au son 1 (en mode Dual)/son de la main droite (en mode Split)
	Left	S'applique uniquement au son 2 (en mode Dual)/son de la main gauche (en mode Split)
	<b>Modifier le mode de fonctionnement de la pédale (Center Pedal)</b>	
Left Pedal	Lorsque vous mettez l'instrument sous tension, la pédale centrale fonctionne comme pédale sostenuto (p. 6). Vous pouvez modifier la fonction de la pédale de manière à utiliser diverses autres opérations.	
	* Les réglages de la fonction de pédale ont la priorité dans l'ordre suivant : « Reg. Pedal Shift » → « Page Turn (p. 24) » → « Center/Left Pedal ».	
	Sostenuto	Permet d'activer la pédale sostenuto.
	Play/Stop	La pédale fonctionne comme le bouton [▶/■].
Reg. Pedal Shift	Layer	Appuyer sur la pédale permet un effet de superposition sur le son 2 (utilisé pour le mode Dual Play). * La fonction Layer peut uniquement être appliquée si vous utilisez le mode Dual Play.
	<b>Modifier l'effet de la pédale (Left Pedal)</b>	
	Lorsque vous mettez l'instrument sous tension, la pédale gauche fonctionne comme pédale douce (p. 6). Vous pouvez modifier ce réglage de manière à ce qu'elle exécute d'autres fonctions.	
	* Les réglages de la fonction de pédale ont la priorité dans l'ordre suivant : « Reg. Pedal Shift » → « Page Turn (p. 24) » → « Center/Left Pedal ».	
Registration Export	Soft	La pédale fonctionne comme pédale douce.
	Play/Stop	La pédale fonctionne comme le bouton [▶/■].
	Layer	Appuyer sur la pédale permet d'ajouter le son 2 de la fonction Dual Play. * Cette fonction est uniquement disponible lorsque vous utilisez Dual Play.
Registration Import	<b>Utiliser une pédale pour changer d'enregistrements (Reg. Pedal Shift)</b>	
	Vous pouvez affecter une pédale pour changer successivement d'enregistrements. Chaque appui sur la pédale vous permet de passer à l'enregistrement suivant.	
	* Les réglages de la fonction de pédale ont la priorité dans l'ordre suivant : « Reg. Pedal Shift » → « Page Turn (p. 24) » → « Center/Left Pedal ».	
Display Contrast	Off	Appuyer sur la pédale n'entraîne pas un changement d'enregistrement.
	Left Pedal	La pédale douce peut être utilisée uniquement pour changer d'enregistrements. Dans ce cas, la fonction affectée à la pédale douce ne peut pas être utilisée.
	Center Pedal	La pédale sostenuto peut être utilisée uniquement pour changer d'enregistrements. Dans ce cas, la fonction affectée à la pédale sostenuto ne peut pas être utilisée.
Registration Export	Reportez-vous à la section « Sauvegarde d'un ensemble d'enregistrements (Registration Export) » (p. 17).	
Registration Import	Reportez-vous à la section « Chargement d'un ensemble d'enregistrements sauvegardé (Registration Import) » (p. 17).	
Display Contrast	<b>Régler la luminosité de l'affichage (Display Contrast)</b>	
	Vous pouvez régler la luminosité de l'affichage de l'appareil.	
	1-10	

Message	Valeur	Explication
Volume Limit	<b>Spécifier un volume maximum (Volume Limit)</b>	
	Vous pouvez fixer une valeur de volume maximum. Vous évitez de cette façon que le volume soit inutilement élevé même si vous appuyez par accident sur les boutons [Volume]. <b>20, 40, 60, 80, 100</b>	
Local Control	<b>Éviter les notes doubles en cas de connexion de l'appareil à un séquenceur (Local Control)</b>	
	Si vous avez branché un séquenceur MIDI, réglez ce paramètre sur « Local Off » (désactivé). Comme la fonction Thru de votre séquenceur est généralement activée, les notes jouées sur le clavier peuvent être produites en double ou coupées. Pour l'éviter, vous pouvez activer le réglage « Local Off » afin que le clavier et le générateur de son interne soient déconnectés.	
	Off	La fonction Local Control est désactivée. Le clavier est déconnecté du générateur de son interne. Aucun son n'est produit en appuyant sur les touches du clavier.
	On	La fonction Local Control est activée. Le clavier est connecté au générateur de son interne.
MIDI Transmit Ch	<b>Réglages du canal de transmission MIDI (MIDI Transmit Ch)</b>	
	Ce réglage permet de spécifier le canal MIDI sur lequel l'appareil effectue la transmission. L'instrument réceptionnera l'ensemble des seize canaux (1 à 16). <b>Off, 1–16</b>	
Language	<b>Modifier la langue affichée à l'écran (Language)</b>	
	Vous pouvez modifier la langue affichée à l'écran. <b>English, Japanese</b>	
Power Off by the Lid	<b>Mise hors tension en refermant le couvercle (Power Off by the Lid)</b>	
	Vous pouvez choisir si l'instrument s'éteint lorsque vous refermez le couvercle.	
	Ineffective	L'instrument ne s'éteint pas lorsque vous refermez le couvercle. Pour éteindre l'instrument, appuyez sur le bouton [⏻]. * Si la fonction Auto Off est spécifiée, l'instrument s'éteint automatiquement une fois qu'un certain délai s'est écoulé depuis que vous avez cessé de jouer ou d'utiliser l'instrument.
	Effective	L'instrument s'éteint lorsque vous refermez le couvercle.
Auto Off	<b>Mise sous tension automatique au terme d'un délai (Auto Off)</b>	
	Avec les réglages d'usine, l'alimentation est automatiquement coupée après 30 minutes d'inactivité. Si vous préférez désactiver la mise hors tension automatique, définissez le réglage « Auto Off » sur « Off » (Désactivé) en procédant comme suit : <b>Off, 10, 30, 240 (min)</b>	
Auto Memory Backup	<b>Enregistrer les réglages automatiquement (Auto Memory Backup)</b>	
	Vous pouvez activer l'enregistrement automatique des réglages de manière à ce que ces derniers ne soient pas modifiés lorsque vous mettez hors tension puis à nouveau sous tension.	
	Off	Les réglages ne sont pas enregistrés. Lorsque vous mettez hors tension puis à nouveau sous tension, les réglages reviennent à leurs valeurs par défaut.
	On	Les réglages sont enregistrés automatiquement. Pour plus d'informations sur les réglages qui sont enregistrés, reportez-vous à la section « Réglages qui sont enregistrés par la fonction Auto Memory Backup » (p. 19).
Format Media	Reportez-vous à la section « Initialisation de la mémoire (Format Media) » (p. 19).	
Factory Reset	Reportez-vous à la section « Rétablissement des paramètres d'usine (Factory Reset) » (p. 19).	
Version	Affiche la version du programme du système de l'appareil.	



## Utilisation de la fonctionnalité Bluetooth®



### Utiliser la fonction Bluetooth

Selon le pays dans lequel vous avez acheté l'appareil, il se peut que la fonction **Bluetooth** ne soit pas incluse.

#### Si la fonction Bluetooth est incluse

Le logo **Bluetooth** apparaît lorsque vous mettez l'appareil sous tension.



### Possibilités de cette fonctionnalité

La fonctionnalité **Bluetooth** permet d'établir une connexion sans fil entre un appareil mobile, par exemple un smartphone ou une tablette (désigné ci-après sous le terme « appareil mobile »), et cet instrument et d'effectuer les opérations suivantes.

#### Bluetooth Audio

page 23

Les haut-parleurs de cet instrument restituent les données musicales lues par l'appareil mobile.

#### Page-turning

page 24

Une application d'affichage de partitions sur l'appareil mobile peut être contrôlée à partir de cet instrument.

#### Transmission et réception de données MIDI

page 25

Des données MIDI peuvent être échangées entre cet instrument et l'appareil mobile.

### Utiliser Bluetooth Audio

#### Enregistrer un appareil mobile (Pairing)

« Pairing » (appariement) désigne la procédure selon laquelle l'appareil mobile que vous souhaitez utiliser est enregistré sur cet instrument (les deux appareils se reconnaissent mutuellement).

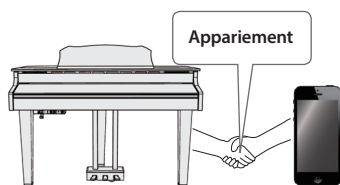

Effectuez les réglages de manière à ce que les données musicales jouées sur l'appareil mobile puissent être lues sans fil via cet instrument.

#### MÉMO

- Une fois qu'un appareil mobile a été apparié avec cet instrument, il n'est plus nécessaire de procéder à nouveau à l'appariement. Si vous souhaitez connecter cet instrument à un appareil mobile qui est déjà apparié, reportez-vous à la section « Connecter un appareil mobile déjà apparié » (p. 23).
- Un nouvel appariement est nécessaire si vous exécutez une opération Factory Reset (p. 19).
- Les étapes suivantes sont l'un des exemples possibles. Pour plus d'informations, reportez-vous au mode d'emploi de votre appareil mobile.

#### 1. Placez l'appareil mobile à connecter à proximité de cet instrument.

#### MÉMO

Si vous possédez plus d'une unité de ce modèle d'appareil, mettez sous tension uniquement l'appareil à appairer (mettez hors tension les autres appareils).

#### 2. Appuyez simultanément sur le bouton [Ambience] et le bouton [Brilliance].

#### 3. Utilisez les boutons [◀] [▶] pour sélectionner « Bluetooth Audio », puis appuyez sur le bouton [▶/■] (Enter).

L'écran **Bluetooth Audio** s'affiche.

#### 4. Utilisez les boutons [◀] [▶] pour sélectionner « Bluetooth Pairing », puis appuyez sur le bouton [▶/■] (Enter).

Le message « Now pairing... » (appariement en cours) s'affiche à l'écran, et cet instrument attend une réponse de l'appareil mobile.

#### MÉMO

Si vous décidez d'annuler l'appariement, appuyez sur le bouton [◀] (Exit).

#### 5. Activez la fonction Bluetooth de l'appareil mobile.

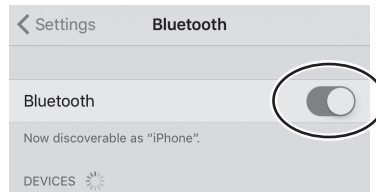

#### MÉMO

Les explications ci-dessous prennent pour l'exemple l'iPhone. Pour plus d'informations, reportez-vous au mode d'emploi de votre appareil mobile.

#### 6. Appuyez sur « GP607 Audio » qui s'affiche sur l'écran de l'appareil Bluetooth de votre appareil mobile.

Cet instrument est apparié avec l'appareil mobile. Une fois l'appariement établi, « GP607 Audio » est ajouté à la liste « Paired Devices » (appareils appariés) sur votre appareil mobile.

#### MÉMO

Si l'écran de l'appareil mobile vous demande de saisir une « Pass Key » (clé de passe), entrez « 0000 » (quatre zéros).

#### 7. Appuyez simultanément sur le bouton [Ambience] et le bouton [Brilliance] pour quitter le mode Fonction.

#### Spécifier Bluetooth ID

Vous pouvez spécifier un nombre qui est ajouté après le nom de périphérique de cet appareil lorsqu'il est affiché par une application connectée à **Bluetooth**.

Si vous possédez plusieurs unités du même instrument, c'est un moyen pratique de les distinguer les uns des autres.

#### 1. Appuyez simultanément sur le bouton [Ambience] et le bouton [Brilliance].

#### 2. Utilisez les boutons [◀] [▶] pour sélectionner « Bluetooth ID », puis appuyez sur le bouton [▶/■] (Enter).

#### 3. Appuyez sur les boutons [-] [+] pour modifier la valeur du réglage.

Valeur	Explication
0-99	Réglé sur « 0 » : « GP607 Audio », « GP607 » (valeur par défaut)
	Réglé sur « 1 » : « GP607 Audio1 », « GP607_1 »

### Connecter un appareil mobile déjà apparié

#### 1. Activez la fonction Bluetooth de l'appareil mobile.

#### MÉMO

- Si vous n'avez pas réussi à établir une connexion à l'aide de la procédure ci-dessus, appuyez sur « GP607 Audio » qui s'affiche sur l'écran du dispositif **Bluetooth** de l'appareil mobile.
- Pour déconnecter, réglez la fonction **Bluetooth Audio** de cet appareil sur « Off » (mode Fonction → « **Bluetooth Audio** » → « **Bluetooth Audio** » Off) ou désactivez la fonction **Bluetooth** sur l'appareil mobile.

### Régler le volume de la fonction Bluetooth Audio

En règle générale, vous ajusterez le volume sur votre appareil mobile. Si ce dernier ne fournit pas le réglage de volume souhaité, vous pouvez régler le volume comme suit.

#### 1. Passez aux étapes 2–3 de la section « Enregistrer un appareil mobile (Pairing) » (p. 23).

#### 2. Utilisez les boutons [◀] [▶] pour sélectionner « Bluetooth Volume » et utilisez les boutons [-] [+] pour régler le volume.

## Utiliser la pédale pour tourner les page sur une application de partition

Cette section décrit comment utiliser la pédale de cet appareil pour piloter (tourner les pages) une application de partition sur votre appareil mobile.

### Note en cas d'utilisation d'un appareil iOS déjà apparié

iOS

L'opération suivante est nécessaire après chaque activation du tournage de pages **Bluetooth**/de la fonction MIDI ou après un rétablissement des paramètres d'usine.

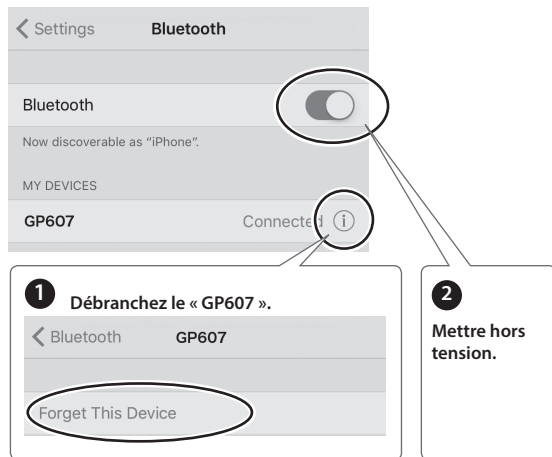

Pour plus d'informations, reportez-vous au mode d'emploi de votre appareil iOS.

#### 1. Placez l'appareil mobile à connecter à proximité de cet instrument.

##### MÉMO

Si vous possédez plus d'une unité de ce modèle d'appareil, mettez sous tension uniquement l'appareil à appairer (mettez hors tension les autres appareils).

#### 2. Appuyez simultanément sur le bouton [Ambiance] et le bouton [Brilliance].

#### 3. Utilisez les boutons [◀] [▶] pour sélectionner « Bluetooth Turn/MIDI », puis appuyez sur le bouton [▶/■] (Enter).

#### 4. Utilisez les boutons [◀] [▶] pour sélectionner « Bluetooth Turn/MIDI » et utilisez les boutons [-] [+] pour sélectionner « Page Turn ».

##### MÉMO

En sélectionnant « Page Turn&MIDI » ici, vous pouvez utiliser la fonction Page Turning et la fonction de transmission/réception MIDI simultanément.

Par exemple, vous pouvez ainsi utiliser la pédale pour piloter la fonction Page Turning tout en recevant des données MIDI pour jouer depuis cet instrument.

#### 5. Activez la fonction Bluetooth de l'appareil mobile.

#### 6. Sur votre appareil mobile, appuyez sur « GP607 ».

Cet appareil est apparié avec l'appareil mobile. Une fois l'appariement établi, le nom de modèle de cet appareil (« GP607 ») est ajouté à la liste « Paired Devices » (appareils appariés) sur l'appareil mobile.

##### MÉMO

- Si vous utilisez un appareil iOS (iPhone ou iPad), l'écran de l'appareil iOS indique « Bluetooth Pairing Request » (demande d'appariement **Bluetooth**). Appuyez sur le bouton [Pair].
- Si l'écran de l'appareil mobile vous demande de saisir une « Pass Key » (clé de passe), entrez « 0000 » (quatre zéros).

#### 7. Appuyez simultanément sur le bouton [Ambiance] et le bouton [Brilliance] pour quitter le mode Fonction.

Lancez l'application de partition musicale sur votre appareil mobile. Vous pouvez maintenant utiliser la pédale sustain pour passer à la page suivante, ou la pédale douce pour passer à la page précédente.

\* Les réglages de la fonction de pédale ont la priorité dans l'ordre suivant : « Reg. Pedal Shift (p. 21) » → « Page Turn » → « Center/Left Pedal (p. 21) ».

### Si le clavier ne s'affiche plus sur l'appareil mobile

Dans certains cas, selon l'application d'appareil mobile que vous utilisez, le clavier peut cesser de s'afficher (c'est-à-dire qu'il n'est plus disponible).

Si vous souhaitez que le clavier de l'appareil mobile s'affiche pendant que vous utilisez la fonction de tournage de pages, maintenez enfoncé le bouton [Accomp] de cet appareil et appuyez sur le bouton [Left].

Pour masquer le clavier de l'appareil mobile, appuyez à nouveau longuement sur le bouton [Accomp], puis appuyez sur le bouton [Left].

### Connecter un appareil mobile déjà apparié

#### 1. Activez la fonction Bluetooth de l'appareil mobile.

Cet instrument est connecté sans fil à l'appareil mobile.

##### MÉMO

- Si les étapes ci-dessus ne vous ont pas permis d'établir une connexion, appuyez sur le nom de modèle (« GP607 ») qui s'affiche sur l'écran du dispositif **Bluetooth** de l'appareil mobile.
- Pour déconnecter, réglez la fonction **Bluetooth** Page Turn de cet appareil sur « Off » (mode Fonction → « **Bluetooth** Turn/MIDI » → « **Bluetooth** Turn/MIDI (\*1) » Off) ou désactivez la fonction **Bluetooth** sur l'appareil mobile.

(\*1) Selon le réglage « **Bluetooth** Turn/MIDI » du mode Fonction, l'écran peut indiquer « **Bluetooth** Page Turn » ou « **Bluetooth** MIDI ».

### Modifier les touches de fonctionnement de la fonction Page Turning

Les touches de fonctionnement permettant de tourner les pages varient selon l'application de partition que vous utilisez. Vous pouvez choisir quelles touches de l'appareil piloteront la fonction de tournage de pages.

#### 1. Passez aux étapes 2–3 de la section « Utiliser la pédale pour tourner les page sur une application de partition » (p. 24).

#### 2. Utilisez les boutons [◀] [▶] pour sélectionner « Page Turn Assign » et utilisez les boutons [-] [+] pour sélectionner la fonction.

Réglage	Explication
Cursor Up/Down	Les touches [↑] [↓] du clavier sont utilisées par l'application de tournage de pages.
Page Up/Down	Les touches [Page Up] [Page Down] du clavier sont utilisées pour l'application de tournage de pages.
Cursor Left/Right	Les touches [←] [→] du clavier sont utilisées par l'application de tournage de pages.

#### 3. Appuyez simultanément sur le bouton [Ambiance] et le bouton [Brilliance] pour quitter le mode Fonction.

## Modification de l'opération de tournage de pages

Vous pouvez sélectionner le type d'opération de pédale qui tourne les pages.

1. Passez aux étapes 2–3 de la section « Utiliser la pédale pour tourner les pages sur une application de partition » (p. 24).
2. Utilisez les boutons [◀] [▶] pour sélectionner « Page Turn Mode » et utilisez les boutons [-] [+] pour sélectionner la fonction.

Valeur	Explication
Once	La page se tourne lorsque vous appuyez sur la pédale une fois.
Twice	La page se tourne lorsque vous appuyez sur la pédale deux fois en une succession rapide. Si vous appuyez sur la pédale une fois, elle exécute la fonction de pédale habituelle.

3. Appuyez simultanément sur le bouton [Ambiance] et le bouton [Brilliance] pour quitter le mode Fonction.

## Transférer des données MIDI

Cette section explique comment effectuer des réglages de transmission et de réception de données MIDI entre cet instrument et l'appareil mobile.

### Note en cas d'utilisation d'un appareil iOS déjà apparié

iOS

L'opération suivante est nécessaire après chaque activation du tournage de pages **Bluetooth**/de la fonction MIDI ou après un rétablissement des paramètres d'usine.

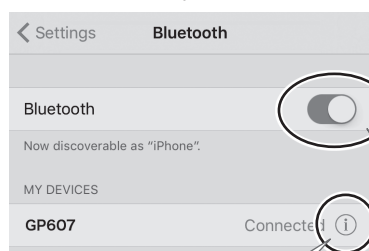

- 1 Débranchez le « GP607 ».

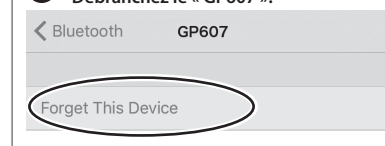

- 2 Mettre hors tension.

Pour plus d'informations, reportez-vous au mode d'emploi de votre appareil iOS.

1. Placez l'appareil mobile à connecter à proximité de cet instrument.

#### MÉMO

Si vous possédez plus d'une unité de ce modèle d'appareil, mettez sous tension uniquement l'appareil à appairer (mettez hors tension les autres appareils).

2. Appuyez simultanément sur le bouton [Ambiance] et le bouton [Brilliance].
3. Utilisez les boutons [◀] [▶] pour sélectionner « Bluetooth Turn/MIDI », puis appuyez sur le bouton [▶/■] (Enter).
4. Utilisez les boutons [◀] [▶] pour sélectionner « Bluetooth Turn/MIDI » et utilisez les boutons [-] [+] pour sélectionner « MIDI ».

5. Activez la fonction **Bluetooth** de l'appareil mobile.

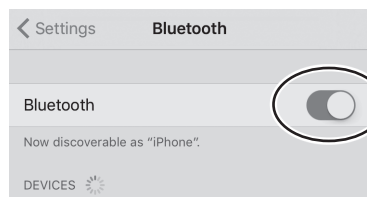

#### MÉMO

Les explications ci-dessous prennent pour l'exemple l'iPhone. Pour plus d'informations, reportez-vous au mode d'emploi de votre appareil mobile.





6. Sur l'application de l'appareil mobile (par exemple GarageBand), établissez une connexion avec cet instrument.

#### REMARQUE

N'appuyez pas sur le « GP607 » qui s'affiche dans les paramètres **Bluetooth** de l'appareil mobile.

### État de la connexion entre cet instrument et l'appareil mobile

Selon le fonctionnement de l'appareil mobile connecté, l'écran de l'instrument affiche les icônes suivantes.

Fonction	icône affichée
Fonction Bluetooth Audio	 (AUDIO)
Fonction Page Turning	 (PAGE)
Transmission/réception de données MIDI	 (MIDI)
Fonction Page Turning et Transmission/réception de données MIDI	 (P+MIDI)

English

Deutsch

Français

Italiano

Español

Português

Nederlands

日本語

# Guide de dépannage

Problème	Points à vérifier	Action	Page
Même si vous utilisez le casque et que le son est en sourdine, un son sourd est produit lorsque vous jouez au clavier	Entendez-vous le son des marteaux à l'intérieur du clavier, ou des vibrations dans le sol ou les murs ?	Le jeu au clavier entraîne l'actionnement des marteaux internes, et les vibrations peuvent être transmises au niveau du sol et des murs. Pour minimiser les vibrations, vous pouvez éloigner le piano du mur, ou placer un matelas anti-vibration spécialement conçu pour les pianos et disponible dans le commerce.	-
L'instrument se met hors tension automatiquement	Le réglage de mise hors tension automatique est-il réglé sur un autre paramètre que « Off » ?	Si vous préférez désactiver la mise hors tension automatique, définissez le réglage « Auto Off » sur « Off » (Désactivé).	p. 22
L'instrument se met sous tension de manière inattendue	L'instrument s'allume lorsque vous ouvrez le couvercle et s'éteint lorsque vous refermez le couvercle.		p. 5
Impossible de mettre l'instrument sous tension	L'adaptateur secteur est-il correctement branché ?		-
Impossible d'effectuer certaines opérations	Le réglage Panel Lock est-il activé ?	Désactivez le réglage Panel Lock.	p. 11
La pédale ne fonctionne pas ou est « bloquée »	La pédale est-elle correctement branchée ?		-
	Avez-vous débranché ou branché le câble de la pédale alors que l'instrument était sous tension ?	Coupez d'abord l'alimentation de l'instrument avant de brancher ou de débrancher le câble de la pédale.	-
	La partie de la pédale forte est-elle réglée sur « Right » ou « Left » ? La fonction Twin Piano est-elle activée ?		p. 21
	Si la fonction Twin Piano est activée, la pédale droite ne modifie que le son de la section droite du clavier tandis que la pédale gauche modifie le son de la section gauche du clavier.		p. 9
	Avez-vous modifié la fonction de la pédale ?	Rétablissez le réglage précédent de la fonction de la pédale (Center Pedal, Left Pedal, Reg. Pedal Shift).	p. 21
Impossible de lire depuis/écrire sur une clé USB	Utilisez-vous une clé USB Roland (en option) ?	Utilisez une clé USB vendue par Roland.	-
Les appareils externes émettent un bourdonnement	Les appareils externes sont-ils connectés à plus d'une prise secteur ?	Si vous connectez des appareils externes, veillez à les connecter à la même prise secteur.	-
Le volume de l'appareil branché à la prise Input est insuffisant	Le volume Input a-t-il été baissé ?		p. 20
	Le volume de l'appareil branché à la prise Input a-t-il été baissé ?		-
Pas de son	Avez-vous correctement branché les amplificateurs, les haut-parleurs, le casque, etc. ?		p. 7
	Avez-vous baissé le volume ?		p. 8
	Avez-vous inséré un casque ou une fiche d'adaptateur dans les prises Phones ? Les haut-parleurs ne produisent aucun son si un casque ou une fiche est branché(e) à une prise pour casque.		-
	La fonction Local Control est-elle désactivée ?	Réglez Local Control sur « On ».	p. 22
	Le mode Twin Piano est-il réglé sur « Individual » ? Si un casque est connecté alors que Twin Piano est activé, et que le mode est réglé sur Individual, les notes jouées dans la section main gauche du clavier ne seront pas restituées par les haut-parleurs connectés à la prise Phones de droite. De même, les notes jouées dans la section main droite du clavier ne seront pas restituées depuis le casque connecté à la prise Phones gauche.		p. 9
L'instrument ne produit aucun son lorsque vous lisez un morceau	Le volume du morceau a-t-il été réglé sur « 0 » ?		p. 20
<b>Les notes ne sonnent pas correctement</b>			
La hauteur de son du clavier ou du morceau est incorrecte	Avez-vous effectué des réglages de transposition ?		p. 8
	Le réglage Master Tune est-il correctement défini ?		p. 20
	Le réglage Temperament est-il correct ?		p. 20
	Le réglage Single Note Tuning est-il correctement défini ?		p. 15
Les notes sont interrompues	Maintenez-vous la pédale forte et produisez-vous un grand nombre de notes ? Utilisez-vous la fonction Dual Play ou jouez-vous en même temps qu'un morceau ?		-

Problème	Points à vérifier	Action	Page
Les notes résonnent deux fois (elle sont doublées) lorsque vous jouez sur le clavier	L'appareil est-il en mode Dual Play ?	Appuyez sur le bouton [Dual] pour désactiver Dual Play.	p. 9
	L'appareil est-il connecté à un séquenceur externe ?	Si vous ne souhaitez pas que l'autre module de son produise du son, désactivez la fonction Soft Thru de votre DAW.	-
		Si Local Control est activé, désactivez-le.	p. 22
L'effet n'est pas appliqué	Pour certaines combinaisons de son, l'effet ne s'applique pas au son 2 Dual Play, ni au son main gauche du mode Split Play.		-
La réverbération continue même après coupure de l'effet Ambience	Même si l'effet Ambience est désactivé, la résonance propre du piano acoustique continue. Vous pouvez réduire cette réverbération en ajustant le paramètre Cabinet Resonance.		p. 15
Le son des notes les plus aiguës change subitement à partir d'une certaine touche	Ceci simule les caractéristiques d'un piano acoustique et ne constitue pas un dysfonctionnement. Le son change en cas de changement du nombre de cordes par touche ou transition de cordes enroulées à des cordes déroulées.		-
Un signal très aigu est audible	Si vous ne l'entendez pas avec le casque : Il se peut qu'il y ait eu un dysfonctionnement de l'instrument. Contactez votre revendeur ou un centre de maintenance Roland.		-
	Si vous l'entendez également avec le casque : Pour diminuer la sonnerie métallique, ajustez les réglages suivants.		-
		<ul style="list-style-type: none"> <li>• Duplex Scale (p. 15)</li> <li>• Full Scale String Res. (p. 15)</li> <li>• Ambience (p. 8)</li> </ul>	-
Les notes sonnent faux ou bourdonnent	Le volume a-t-il été réglé au maximum ?	Diminuez le volume.	p. 8
	Si vous l'entendez également avec le casque : Il se peut qu'il y ait eu un dysfonctionnement de l'instrument. Contactez votre revendeur ou un centre de maintenance Roland.		-
	Si vous ne l'entendez pas avec le casque : Les objets à proximité de l'instrument résonnent en raison du volume élevé de son produit par les haut-parleurs. Pour diminuer ce type de résonance, prenez les mesures suivantes.	<ul style="list-style-type: none"> <li>• Placez l'instrument à une distance minimum de 10 à 15 cm des murs ou d'autres surfaces.</li> <li>• Diminuez le volume.</li> <li>• Éloignez-vous des objets entrant en résonance.</li> </ul>	-
Le son sélectionné change lorsque vous lisez un morceau	SMF Play Mode est-il réglé sur « Internal » ?	Réglez SMF Play Mode sur « External ».	p. 21
<b>Le morceau n'est pas lu correctement</b>			
Le caractère sonore du piano change lors d'un enregistrement	Enregistrez-vous avec un son créé dans Piano Designer ?	Certains réglages Piano Designer peuvent ne pas être reproduits lors de la lecture d'un morceau.	-
	Lisez-vous le son enregistré en audio ?	Enregistrez en tant que SMF.	p. 12
Seul le son d'un instrument particulier dans un morceau n'est pas lu	Le bouton de la partie est-il éteint ?	Appuyez sur le bouton de la partie jusqu'à ce que le témoin s'allume.	p. 11
Le volume du morceau est trop faible / Le volume d'enregistrement et de lecture est différent	Le volume du morceau a-t-il été réglé sur un niveau trop faible ?		p. 20
Impossible de lire un morceau enregistré sur une clé USB	Est-il possible de lire les fichiers audio de ce format ? Les fichiers audio du format suivant peuvent être lus.		-
		<ul style="list-style-type: none"> <li>• Extension de fichier "WAV"</li> <li>• Linéaire 16 bits</li> <li>• Fréquence d'échantillonnage « 44,1 kHz »</li> </ul>	-
	Le nom de fichier porte-t-il l'extension « MIDI » ?		-
Le nom du fichier sur la clé USB ne s'affiche pas	Les informations de nom de morceau dans le fichier sont-elles vides ou ne contiennent-elles que des espaces ?		-
	Le nom de fichier porte-t-il l'extension « MIDI » ?		-
<b>Impossible d'enregistrer</b>			
Impossible d'enregistrer des données SMF	L'un des boutons de partie a-t-il été sélectionné pour l'enregistrement ?		p. 12
Impossible d'enregistrer des données audio	Une clé USB est-elle connectée au port USB Memory ?		-

## Problèmes avec la fonctionnalité Bluetooth

Problème	Points à vérifier/Action	Page	
Cet instrument n'apparaît pas dans la liste des appareils Bluetooth de votre appareil mobile	La fonction <b>Bluetooth</b> a-t-elle été désactivée ?	Réglez la fonction <b>Bluetooth</b> sur « On ». Fonction <b>Bluetooth</b> Audio : Mode Fonction → « <b>Bluetooth</b> audio » → Activez « <b>Bluetooth</b> audio » Fonction <b>Bluetooth</b> Turn/MIDI : Mode Fonction → « <b>Bluetooth</b> Turn/MIDI » → Activez « <b>Bluetooth</b> Turn & MIDI (*1) » (*1) Selon le réglage « <b>Bluetooth</b> Turn/MIDI » du mode Fonction, l'écran peut indiquer « <b>Bluetooth</b> Page Turn » ou « <b>Bluetooth</b> MIDI ».	p. 23
	Si la fonction <b>Bluetooth</b> Audio est activée	Un appareil dénommé « GP607 Audio » apparaît.	-
	Si la fonction <b>Bluetooth</b> Page Turn est définie sur « On » et que la fonction <b>Bluetooth</b> Turn/MIDI est définie sur « Page Turn » ou « Page Turn&MIDI » Si la fonction <b>Bluetooth</b> Page Turn est définie sur « On » et que la fonction <b>Bluetooth</b> Turn/MIDI est définie sur « MIDI » ou « Page Turn&MIDI »	Un appareil dénommé « GP607 » apparaît. Vous pouvez vérifier ce point depuis un réglage dans votre application, par exemple GarageBand.	-
Impossible de se connecter à Bluetooth Audio	Si cet instrument est visible en tant qu'appareil dans les réglages <b>Bluetooth</b> de l'appareil mobile	Supprimez l'enregistrement de l'appareil, désactivez la fonction <b>Bluetooth</b> Audio puis réactivez-la, et établissez un nouvel appariement.	p. 23
	Si cet instrument n'est pas visible en tant qu'appareil	Désactivez la fonction <b>Bluetooth</b> de l'appareil mobile puis réactivez-la, et lancez l'appariement depuis cet instrument afin de rétablir l'appariement.	
Impossible de se connecter à Bluetooth Page Turning	Dans certains cas, la connexion avec l'appareil mobile peut cesser d'être disponible lorsque vous activez la fonction <b>Bluetooth</b> Turn/MIDI.		
	Si cet instrument n'est pas visible en tant qu'appareil dans les réglages <b>Bluetooth</b> de l'appareil mobile	Après avoir annulé l'appariement du « GP607 » enregistré sur l'appareil mobile, désactivez la fonction <b>Bluetooth</b> de l'appareil mobile, puis réactivez-la, et reconnectez l'appareil.	
	Si cet instrument n'est pas visible en tant qu'appareil	Désactivez la fonction <b>Bluetooth</b> de l'appareil mobile, et réactivez-la, puis rétablissez la connexion.	
Impossible de se connecter à Bluetooth MIDI	Dans certains cas, lorsque vous activez la fonction <b>Bluetooth</b> Turn/MIDI, la connexion avec l'appareil mobile peut cesser d'être disponible. Après avoir annulé l'appariement du « GP607 » enregistré sur l'appareil mobile, désactivez la fonction <b>Bluetooth</b> de l'appareil mobile, puis réactivez-la, et reconnectez l'appareil.		
Impossible de se connecter via MIDI	Vous ne devez pas effectuer la connexion depuis le réglage <b>Bluetooth</b> de l'appareil mobile, mais depuis le réglage dans GarageBand ou une autre application que vous utilisez.		
Impossible d'établir l'appariement avec la fonction de tournage de pages et la fonction MIDI	La fonction de tournage de pages et la fonction MIDI sont appariées lorsque vous sélectionnez pour la première fois un appareil sur l'appareil mobile et que vous établissez une connexion. Il est inutile de lancer un appariement depuis cet instrument.	-	
Impossible d'utiliser simultanément la fonction de tournage de pages et la fonction MIDI	Réglez la fonction <b>Bluetooth</b> Turn/MIDI sur « Page Turn&MIDI ».		
Impossible de se connecter à un appareil mobile apparié	Si la connexion s'interrompt immédiatement après son établissement, ou quand vous activez la fonction de tournage de pages et la fonction de transmission/réception de données MIDI, éteindre le commutateur <b>Bluetooth</b> de l'appareil <b>Bluetooth</b> puis le rallumer peut activer la connexion.		
Le clavier n'apparaît plus (n'est plus disponible) sur l'appareil mobile	Lorsque vous utilisez la fonction de tournage de pages, le clavier peut ne pas s'afficher (peut cesser d'être disponible) selon l'appareil mobile que vous utilisez.		
	Si vous souhaitez que le clavier de l'appareil mobile s'affiche pendant que vous utilisez la fonction de tournage de pages, maintenez enfoncé le bouton [Accomp] de cet appareil et appuyez sur le bouton [Left]. Pour masquer le clavier de l'appareil mobile, appuyez à nouveau longuement sur le bouton [Accomp], puis appuyez sur le bouton [Left].		

## Messages

Message d'erreur	Signification
Error 2	Une erreur s'est produite lors de l'écriture. Il se peut que le support externe soit endommagé. Insérez un autre support externe et réessayez. Vous pouvez sinon initialiser le support externe (p. 19).
	Il se peut que la mémoire interne soit endommagée. Formatez la mémoire interne (p. 19).
Error 10	Aucun support externe n'est inséré. Insérez un autre support externe et réessayez.
	Il se peut que la mémoire interne soit endommagée. Formatez la mémoire interne (p. 19).
Error 11	Espace libre insuffisant dans l'emplacement d'enregistrement.
	Insérez un autre support externe ou supprimez des fichiers inutiles, puis réessayez.
Error 14	Une erreur s'est produite lors de la lecture. Il se peut que le support externe soit endommagé.
	Insérez un autre support externe et réessayez. Vous pouvez sinon initialiser le support externe (p. 19). Il se peut que la mémoire interne soit endommagée. Formatez la mémoire interne (p. 19).
Error 15	Le fichier est illisible. Le format des données n'est pas compatible avec l'appareil.
Error 18	Ce format audio n'est pas pris en charge.
	Veillez utiliser des fichiers audio de format WAX 16 bits linéaire 44.1 kHz.
Error 30	La capacité de mémoire interne de l'appareil est saturée.
Error 40	Cet instrument ne peut pas gérer le volume excessif de données MIDI venant d'un dispositif MIDI externe.
	Diminuez le volume des données MIDI envoyées à l'instrument.
Error 43	Une erreur de transmission MIDI s'est produite. Vérifiez le câble MIDI et le dispositif MIDI branché.
Error 51	L'origine du problème réside peut-être dans le système. Recommencez toute la procédure. Si le problème n'est pas résolu après plusieurs tentatives, contactez le centre de maintenance Roland.
Error 65	Le connecteur de la clé USB a été soumis à un courant excessif. Assurez-vous qu'il n'y a pas de problème avec le support externe, puis mettez l'instrument hors tension, puis à nouveau sous tension.

English

Deutsch

Français

Italiano

Español

Português

Nederlands

日本語

# CONSIGNES DE SÉCURITÉ

## AVERTISSEMENT

### À propos de la fonction d'extinction automatique (Auto Off)

L'appareil s'éteindra automatiquement après une période prédéterminée suivant la dernière performance musicale ou la dernière utilisation des boutons ou commandes (fonction Auto Off). Si vous ne souhaitez pas que l'appareil s'éteigne automatiquement, désactivez la fonction Auto Off (p. 22).



### Utilisez uniquement l'adaptateur secteur fourni et la tension correcte

Servez-vous exclusivement de l'adaptateur secteur fourni avec l'appareil. En outre, assurez-vous que la tension à l'installation correspond à la tension en entrée indiquée sur l'adaptateur secteur. Les autres adaptateurs secteur pouvant utiliser une polarité différente ou être conçus pour une tension différente, leur utilisation risque de provoquer des dommages, des dysfonctionnements ou un décharge électrique.



### Utilisez uniquement le cordon d'alimentation fourni

Utilisez uniquement le cordon d'alimentation inclus. Par ailleurs, le cordon d'alimentation fourni ne doit pas être utilisé avec un autre appareil.



### Veillez à manipuler le couvercle avec précaution

- Seul un adulte est habilité à ouvrir et fermer le couvercle.
- Le couvercle ne doit pas être trop ouvert (nous recommandons de ne pas l'ouvrir de plus de 30 degrés environ). Si vous l'ouvrez à un degré extrême, vous risquez d'endommager le piano ou de faire tomber le couvercle inopinément. De même, lorsque vous ouvrez le couvercle, veillez à ce qu'il n'y ait personne pour entraver vos mouvements.



## ATTENTION

### Précautions lors du déplacement de l'appareil

Ce produit étant très lourd, vous devez vous assurer qu'il y a suffisamment de personnes présentes pour vous aider de sorte à pouvoir soulever et déplacer l'instrument en toute sécurité, sans exiger trop d'efforts. Veillez à le tenir fermement, à éviter de vous blesser et à ne pas endommager l'instrument. Si vous avez besoin de déplacer l'appareil, tenez compte des précautions décrites ci-dessous.

- Veillez à ce que les vis qui sécurisent l'appareil sur le support soient bien serrées. Resserrez-le bien dès que vous remarquez qu'il s'est desserré.
- Débranchez le cordon d'alimentation.
- Débranchez tous les cordons provenant de dispositifs externes.
- Relevez les ajusteurs sur la pédale. (p. 6).
- Réfermez le couvercle.
- Réfermez le dessus.
- Repliez le pupitre.



### Veillez à ne pas vous pincer les doigts

Lorsque vous manipulez les parties amovibles suivantes, veillez à ne pas vous coincer les doigts, etc. Un adulte doit toujours être en charge de la manipulation de ces pièces.

- Couvercle (p. 4, p. 5)
- Pupitre (p. 4)
- Tige de couvercle (p. 4)



### Tenez les pièces de petite taille hors de portée des enfants en bas âge

Pour éviter tout ingestion accidentelle des pièces indiquées ci-dessous, tenez-les toujours hors de portée des enfants en bas âge.

- Pièces fournies
- Vis



## ATTENTION

### Précautions relatives à l'utilisation de la banquette

Lorsque vous utilisez la banquette, veillez à observer les points suivants :

- N'utilisez pas la banquette comme jouet ou comme tabouret.
- N'autorisez pas plus de deux personnes à s'asseoir sur la banquette.
- Ne réglez pas la hauteur pendant que vous êtes assis sur la banquette.
- Ne vous asseyez pas sur la banquette si les boulons tenant les pieds de la banquette sont desserrés. (Si les boulons sont desserrés, resserrez-les immédiatement à l'aide de l'outil fourni).
- N'insérez jamais votre main dans l'espace (mécanisme métallique de réglage de la hauteur) sous le dessus du siège. Vous risqueriez de vous pincer ou de vous blesser la main.



### Veillez à manipuler le couvercle et l'abattant avec précaution

- Pour éviter que le couvercle ne tombe, veillez à verrouiller la tige de couvercle dans son réceptacle. Veillez également à supporter le couvercle avec vos mains jusqu'à ce que la tige soit bien verrouillée.
- Lorsque vous ouvrez et fermez le couvercle, procédez avec précaution pour ne pas vous coincer les doigts. Dès qu'un enfant utilise l'appareil, un adulte doit être présent pour le surveiller et le guider.
- Ne fermez pas le couvercle s'il reste des objets, par exemple des partitions sur le dessus du clavier.
- Par mesure de sécurité, veillez à toujours abaisser l'abattant et à fermer le couvercle avant de déplacer le piano.



# REMARQUES IMPORTANTES

## Installation

- Veillez à ce que des dispositifs d'éclairage qui sont normalement utilisés avec leur source lumineuse très proche de l'appareil (par exemple une lampe de piano) ou des spots lumineux puissants n'éclairaient pas la même section de l'appareil pendant une période prolongée. Une chaleur excessive peut déformer ou décolorer l'appareil.
- Ne posez jamais d'objet sur le clavier. Ceci peut provoquer un dysfonctionnement (les touches du clavier peuvent par exemple cesser de produire du son).

## Entretien

- La pédale et les charnières de cet appareil sont en laiton. Le laiton peut foncer avec le temps en raison du processus naturel d'oxydation. Si le laiton noircit, polissez-le en utilisant un produit de polissage pour métal disponible dans le commerce.

## Entretien du clavier

- Veillez à ne pas écrire sur le clavier avec un stylo ou autre outil, et à ne pas estampiller ou marquer l'instrument. De l'encre peut s'infiltrer dans les lignes de la surface et devenir indélébile.
- N'apposez pas d'autocollants sur le clavier. Il se peut que vous ne puissiez pas retirer les autocollants utilisant une colle puissante, laquelle peut entraîner une coloration.
- Pour retirer les saletés tenaces, utilisez un nettoyeur pour clavier non abrasif disponible dans le commerce. Commencez par frotter légèrement. Si la saleté ne se détache pas, frottez en augmentant progressivement la pression tout en veillant à ne pas rayer les touches.

## Remarques concernant l'entretien de l'appareil ( finition miroir )

- La surface de cet appareil a été polie de manière à créer une finition à haute brillance de type miroir. Cette belle finition étant aussi délicate que celle d'un meuble en bois de la plus haute qualité, vous devez l'entretenir de manière régulière. Veillez à respecter les points suivants lorsque vous entretenez l'appareil.
  - Pour l'entretien de routine, nettoyez avec précaution la surface à l'aide d'un chiffon doux ou d'un plumeau pour piano. Vous devez éviter d'appliquer de la pression, étant donné que les particules les plus fines de sable ou de gravier peuvent rayer l'instrument si vous frottez trop fort.
  - Si la finition perd de son lustre, utilisez un chiffon doux humecté de liquide de polissage pour essuyer de manière régulière la surface de l'appareil.
  - Évitez d'utiliser des détergents ou autres produits nettoyants qui pourraient abîmer la finition de la surface. Ceci peut entraîner la formation de craquelures ou autres imperfections. Veillez également à ne pas utiliser des chiffons de nettoyage imprégnés de produits chimiques.

- Précautions relatives à l'utilisation d'agents de polissage
  - Reportez-vous aux instructions livrées avec l'agent de polissage pour des consignes d'utilisation correcte.
  - Utilisez uniquement les agents de polissage conçus spécifiquement pour être utilisés sur la finition miroir des rayons. L'utilisation d'un autre produit peut entraîner des rayures, des déformations, une décoloration ou autre. Pour acheter un produit approprié, veuillez vous adresser à un magasin d'instruments de musique local.
  - Utilisez le produit uniquement sur les parties de l'appareil qui ont une finition miroir, et appliquez-le de manière régulière sur toute la surface en exerçant une pression égale. Si vous appliquez plus de force à un endroit plutôt qu'à un autre, vous risquez de perdre un peu du lustre de la finition.
  - Rangez le produit dans un emplacement hors de portée des jeunes enfants. En cas d'ingestion accidentelle, indiquez immédiatement un vomissement. Consultez ensuite un médecin pour obtenir un diagnostic.

## Réparations et données

- Avant de confier votre appareil à un réparateur, veillez à effectuer une sauvegarde des données qui sont stockées dessus, ou, si vous préférez, notez les informations dont vous avez besoin. Nous nous efforçons de préserver au mieux les données stockées sur l'appareil lorsque nous effectuons des réparations. Il peut toutefois arriver que la gestion de la mémoire soit endommagée physiquement, dans quel cas il peut être impossible de restaurer le contenu enregistré. Roland décline toute responsabilité quant à la restauration de contenu enregistré qui aurait été perdu.

## Précautions supplémentaires

- Remarque concernant l'installation d'un appareil mobile, par exemple un smartphone ou une tablette, sur cet instrument
  - Manipulez votre appareil avec soin pour éviter de rayer l'instrument ou l'appareil mobile.
  - Pour éviter que l'appareil mobile ne bascule ou ne tombe, ne bougez pas le pupitre ou le couvercle.
- Toutes les données enregistrées sur l'appareil peuvent être perdues suite à une défaillance de l'appareil, une utilisation incorrecte ou autre facteur. Pour vous protéger contre la perte irréversible de données, pensez à effectuer régulièrement des sauvegardes des données enregistrées sur l'appareil.
- Roland décline toute responsabilité quant à la restauration de contenu enregistré qui aurait été perdu.
- Ne frappez jamais l'écran ou ne lui appliquez jamais de fortes pressions.
- Le son produit en appuyant sur les touches et les vibrations émises en jouant d'un instrument peuvent se transmettre au sol ou aux murs de façon insoupçonnée. Faites donc attention à ne pas déranger vos voisins.
- N'appuyez pas avec une force excessive sur le pupitre lorsqu'il est en cours d'utilisation.
- N'utilisez pas des câbles de connexion munis d'une résistance intégrée.

## Utilisation de mémoires externes

- Veillez à observer les précautions suivantes lors de l'utilisation de dispositifs mémoire externes. Veillez également à observer toutes les précautions qui accompagnent le dispositif mémoire externe.
  - Ne retirez pas le dispositif lorsqu'une opération de lecture ou d'écriture est en cours.
  - Pour éviter les dommages dus à l'électricité statique, veillez à vous décharger de toute électricité statique avant d'utiliser le dispositif.

## Mise en garde concernant les émissions de fréquences radio

- Les actions suivantes peuvent vous exposer à des poursuites judiciaires.
  - Désassembler ou modifier l'appareil.
  - Retirer l'étiquette de certification apposée au dos de cet appareil.

## Droit de propriété intellectuelle

- L'enregistrement audio, l'enregistrement vidéo, la duplication, la révision, la distribution, la vente, la location, la performance ou la diffusion de matériel sous copyright (œuvre musicale ou visuelle, œuvre vidéo, diffusion, performance en direct, etc.) appartenant à un tiers en partie ou en totalité sans autorisation du propriétaire du copyright sont interdits par la loi.
  - N'utilisez pas ce produit pour des actions qui enfreindraient un copyright détenu par un tiers. Nous déclinons toute responsabilité en matière d'infraction de copyright de tiers émanant de votre utilisation de ce produit.
  - Les droits d'auteurs relatifs au contenu de ce produit (les données de formes d'ondes sonores, les données de style, les motifs d'accompagnement, les données de phrase, les boucles audio et les données d'image) sont réservés par Roland Corporation.
  - Les acquéreurs de ce produit sont autorisés à utiliser le contenu (à l'exception des données de morceau telles que les morceaux de démonstration) susmentionné pour la création, l'exécution, l'enregistrement et la distribution d'œuvres musicales originales.
  - Les acquéreurs de ce produit ne sont PAS autorisés à extraire le contenu susmentionné sous sa forme d'origine ou une forme modifiée, dans le but de distribuer le support enregistré dudit contenu ou de le mettre à disposition sur un réseau informatique.
  - Ce produit contient la plate-forme logicielle intégrée eParts d'eSOL Co., Ltd. eParts est une marque commerciale d'eSOL Co., Ltd. au Japon.
  - La marque du mot et les logos **Bluetooth**® sont des marques déposées détenues par **Bluetooth SIG, Inc.** et toute utilisation de ces marques par Roland s'effectue sous licence.
  - Ce produit utilise le code source de µT-Kernel sous la licence T-License 2.0 octroyée par le T-Engine Forum ([www.tron.org](http://www.tron.org)).
  - Roland, SuperNATURAL, BOSS sont des marques déposées ou des marques de Roland Corporation aux États-Unis et/ou dans d'autres pays.
  - Les noms d'entreprise et de produit mentionnés dans le présent document sont des marques ou des marques déposées de leurs propriétaires respectifs.
  - Ce produit utilise le code source Jansson (<http://www.digip.org/jansson/>).
- Copyright © 2009-2014 Petri Lehtinen <[petri@digip.org](mailto:petri@digip.org)>  
Distribué sous licence du MIT <http://opensource.org/licenses/mit-license.php>

# Tone List

## Piano

No.	Tone Name
1	Concert Piano
2	Ballad Piano
3	Mellow Piano
4	Bright Piano

### MEMO

Piano Designer can be used to customize the sound only for tones of the [Piano] button.

## E. Piano

No.	Tone Name
1	Tremolo EP
2	Pop EP
3	Vintage EP
4	FM E.Piano
5	EP Belle
6	'60s EP
7	Clav.
8	Stage Phaser
9	'70s EP
10	E.Grand

## Organ

No.	Tone Name
1	Pipe Organ
2	Nason flt 8'
3	Combo Jz.Org
4	Ballad Organ
5	ChurchOrgan1
6	ChurchOrgan2
7	Gospel Spin
8	Full Stops
9	Mellow Bars
10	Light Organ
11	Lower Organ
12	'60s Organ

## Strings

No.	Tone Name
1	Symphonic Str 1
2	Epic Strings
3	Rich Strings
4	Orchestra Str
5	Orchestra
6	Chamber Winds
7	Harp
8	Violin
9	Velo Strings
10	Flute
11	Cello
12	OrchestraBrs
13	Pizzicato Str
14	Symphonic Str 2
15	Soft Pad
16	Magical Piano
17	Jazz Scat

## Other

No.	Tone Name
1	UprightPiano
2	MellowUprght
3	BrightUprght
4	Rock Piano
5	RagtimePiano
6	Fortepiano
7	Mellow Forte
8	Bright Forte
9	Harpsichord
10	Harpsi 8'+4'

- \* If you select tone numbers 11–19, you'll be able to use the keyboard to play the sounds of a drum set.
- \* Tones numbered 20 and higher are accompaniment-use GM2 tones.
- \* In the tone group "Other" when you hold down the [-] [+] buttons to switch tone in succession, the tones will stop changing at number 6, number 11, and number 20.
- \* To select the next sound, release the [-] [+] buttons, then press it again.

# Internal Song List

No.	Song Title	Composer
<b>Listening</b>		
1	Widmung S.566 R.253	Robert Alexander Schumann, Arranged by Franz Liszt
2	Étude, op.10-12	Fryderyk Franciszek Chopin
3	Floral Pursuits *	Léo Delibes, Arranged by John Maul
4	The Nutcracker "Waltz of the Flowers" (Jazz Arrangement) *	Peter Ilyich Tchaikovsky
5	The Marriage of Figaro "Overture" (Piano Arrangement) *	Wolfgang Amadeus Mozart
6	Barcarolle	Fryderyk Franciszek Chopin
7	Zhavoronok	Mikhail Ivanovich Glinka, Arranged by Mily Alexeyevich Balakirev
8	Sonate für Klavier Nr.23 1	Ludwig van Beethoven
9	Sonate für Klavier Nr.23 2	Ludwig van Beethoven
10	Sonate für Klavier Nr.23 3	Ludwig van Beethoven
11	Valse, op.34-1	Fryderyk Franciszek Chopin
12	Polonaise op.53	Fryderyk Franciszek Chopin
13	Nocturne No.20	Fryderyk Franciszek Chopin
14	Die Forelle	Franz Peter Schubert, Arranged by Franz Liszt
15	Reflets dans l'Eau	Claude Achille Debussy
16	La Fille aux Cheveux de Lin	Claude Achille Debussy
17	La Campanella	Franz Liszt
18	Scherzo No.2	Fryderyk Franciszek Chopin
<b>Masterpieces</b>		
1	Danse des Mirlitons *	Peter Ilyich Tchaikovsky
2	Salut d'amour *	Edward Elgar
3	Menuett G Dur BWV Anh.114	Johann Sebastian Bach
4	Präludium C Dur BWV846	Johann Sebastian Bach
5	The Harmonious Blacksmith	Georg Friedrich Händel
6	Le Coucou	Louis Claude Daquin
7	Türkischer Marsch	Wolfgang Amadeus Mozart
8	Sonate Nr.16 C Dur	Wolfgang Amadeus Mozart
9	Türkischer Marsch	Ludwig van Beethoven
10	Für Elise	Ludwig van Beethoven
11	Moments Musicaux op.94-3	Franz Peter Schubert
12	Gavotte	François Joseph Gossec
13	Sonatine op.36-1	Muzio Clementi
14	Sonatine op.20-1	Friedrich Kuhlau
15	Jägerlied	Felix Mendelssohn
16	Frühlingslied	Felix Mendelssohn
17	Auf Flügeln des Gesanges	Felix Mendelssohn
18	Nocturne, op.9-2	Fryderyk Franciszek Chopin
19	Étude, op.10-3	Fryderyk Franciszek Chopin
20	Prélude, op.28-15	Fryderyk Franciszek Chopin
21	Valse, op.64-1	Fryderyk Franciszek Chopin
22	Valse, op.64-2	Fryderyk Franciszek Chopin
23	Fantaisie-Impromptu	Fryderyk Franciszek Chopin
24	Radetzky Marsch	Johann Baptist Strauss
25	Träumerei	Robert Alexander Schumann
26	Fröhlicher Landmann	Robert Alexander Schumann
27	La prière d'une Vierge	Tekla Badarzewska
28	Dolly's Dreaming Awakening	Theodor Oesten
29	Brautchor	Wilhelm Richard Wagner
30	Liebesträume Nr.3	Franz Liszt
31	Blumenlied	Gustav Lange
32	Course en Troika	Peter Ilyich Tchaikovsky
33	Ungarische Tänze Nr.5	Johannes Brahms
34	An der schönen, blauen Donau	Johann Strauss, Sohn
35	Humoreske	Antonín Dvořák
36	Clair de Lune	Claude Achille Debussy
37	1ère Arabesque	Claude Achille Debussy
38	Golliwog's Cakewalk	Claude Achille Debussy
39	Je te veux	Erik Satie
40	1ère Gymnopédie	Erik Satie
<b>Easy Piano</b>		
1	Twinkle Twinkle Little Star	French Folk Song
2	Mary Had a Little Lamb	Traditional
3	Bear Song	American Folk Song
4	Ich Bin Ein Musikante	German Folk Song
5	Grand Father's Clock	Henry Work
6	Maple Leaf Rag	Scott Joplin
7	Le Quattro Stagioni "La Primavera"	Antonio Vivaldi
8	Marche Militaire Nr.1	Franz Peter Schubert
<b>Scales</b>		
1-36	Major Scales, Minor Scales	-
<b>Hanon</b>		
1-20	Hanon 1-20	Charles-Louis Hanon
<b>Beyer</b>		
1-106	Beyer 1-106	Ferdinand Beyer

No.	Song Title	Composer
<b>Burgmüller</b>		
1	Openness	Johann Friedrich Franz Burgmüller
2	Arabesque	
3	Pastoral	
4	A Small Gathering	
5	Innocence	
6	Progress	
7	The Clear Stream	
8	Gracefulness	
9	The Hunt	
10	Tender Flower	
11	The Young Shepherdess	
12	Farewell	
13	Consolation	
14	Austrian Dance	
15	Ballad	
16	Sighing	
17	The Chatterbox	
18	Restlessness	
19	Ave Maria	
20	Tarantella	
21	Angelic Harmony	
22	Gondola Song	
23	The Return	
24	The Swallow	
25	The Knight Errant	
<b>Czerny100</b>		
1-100	Czerny100 1-100	Carl Czerny

- \* All rights reserved. Unauthorized use of this material for purposes other than private, personal enjoyment is a violation of applicable laws.
- \* The performance data for the tone demos and the internal songs is not transmitted from the USB Computer port or via **Bluetooth** (MIDI).
- \* If the SMF Play Mode is set to "Internal," there will be some parts whose volume does not change when you adjust the Song Volume SMF value. If the SMF Play Mode is set to "External," the volume of all parts will change.
- \* Songs marked by an asterisk (\*) are arranged by Roland Corporation. The copyrights to these songs are owned by the Roland Corporation.
- \* Listening 1, 2, 6-18 are piano solos. They have no accompaniment.



This transmitter must not be co-located or operated in conjunction with any other antenna or transmitter.

(FCC Part15 Subpart C §15.247, 15.253, 15.255)

This equipment complies with FCC radiation exposure limits set forth for an uncontrolled environment and meets the FCC radio frequency (RF) Exposure Guidelines. This equipment has very low levels of RF energy that it deemed to comply without maximum permissive exposure evaluation (MPE).

(FCC Part15 Subpart C §15.247, 15.253, 15.255)

This device complies with Industry Canada licence-exempt RSS standard(s). Operation is subject to the following two conditions: (1) this device may not cause interference, and (2) this device must accept any interference, including interference that may cause undesired operation of the device.

Le présent appareil est conforme aux CNR d'Industrie Canada applicables aux appareils radio exempts de licence. L'exploitation est autorisée aux deux conditions suivantes : (1) l'appareil ne doit pas produire de brouillage, et (2) l'utilisateur de l'appareil doit accepter tout brouillage radioélectrique subi, même si le brouillage est susceptible d'en compromettre le fonctionnement.

(RSS-Gen §7.1.3)

This equipment complies with IC radiation exposure limits set forth for an uncontrolled environment and meets RSS-102 of the IC radio frequency (RF) Exposure rules. This equipment has very low levels of RF energy that it deemed to comply without maximum permissive exposure evaluation (MPE).

Cet équipement est conforme aux limites d'exposition aux rayonnements énoncées pour un environnement non contrôlé et respecte les règles d'exposition aux fréquences radioélectriques (RF) CNR-102 de l'IC. Cet équipement émet une énergie RF très faible qui est considérée conforme sans évaluation de l'exposition maximale autorisée.

(RSS-102 §2.6)

### European Community Declaration of Conformity

Hereby, Roland Corporation, declares that this GP607 is in compliance with the essential requirements and other relevant provisions of Directive 2014/53/EU.

<b>English</b>	Hereby, Roland Corporation, declares that this GP607 is in compliance with the essential requirements and other relevant provisions of Directive 2014/53/EU.
<b>Bulgarian</b>	С настоящето, Roland Corporation, декларира, че GP607 е в съответствие със съществените изисквания и другите приложими разпоредби на Директива 2014/53/EU.
<b>Czech</b>	Roland Corporation tímto prohlašuje, že GP607 splňuje základní požadavky a všechna příslušná ustanovení Směrnice 1999/5/ES.
<b>Danish</b>	Undertegnede Roland Corporation erklærer herved, at følgende udstyr GP607 overholder de væsentlige krav og øvrige relevante krav i direktiv 1999/5/EF.
<b>German</b>	Hiermit erkläre Roland Corporation, dass sich das Gerät GP607 in Übereinstimmung mit den grundlegenden Anforderungen und den übrigen einschlägigen Bestimmungen der Richtlinie 1999/5/EG befindet.
<b>Estonian</b>	Käesolevaga kinnitab Roland Corporation seadme GP607 vastavust direktiivi 1999/5/EÜ põhinõuetele ja nimetatud direktiivist tulenevatele teistele asjakohastele sätetele.
<b>Greek</b>	ΜΕ ΤΗΝ ΠΑΡΟΥΣΑ Roland Corporation ΔΗΛΩΝΕΙ ΟΤΙ GP607 ΣΥΜΜΟΡΦΩΝΕΤΑΙ ΠΡΟΣ ΤΙΣ ΟΥΣΙΩΔΕΙΣ ΑΠΑΙΤΗΣΕΙΣ ΚΑΙ ΤΙΣ ΛΟΙΠΕΣ ΣΧΕΤΙΚΕΣ ΔΙΑΤΑΞΕΙΣ ΤΗΣ ΟΔΗΓΙΑΣ 1999/5/EK
<b>Spanish</b>	Por la presente, Roland Corporation, declara que este GP607 cumple con los requisitos esenciales y otras exigencias relevantes de la Directiva 2014/53/EU.
<b>French</b>	Par la présente, Roland Corporation déclare que l'appareil GP607 est conforme aux exigences essentielles et aux autres dispositions pertinentes de la directive 1999/5/CE.
<b>Italian</b>	Con la presente Roland Corporation dichiara che questo GP607 è conforme ai requisiti essenziali ed alle altre disposizioni pertinenti stabilite dalla direttiva 1999/5/CE.
<b>Latvian</b>	Ar šo Roland Corporation deklarē, ka GP607 atbilst Direktīvas 1999/5/EK būtiskajām prasībām un citiem ar to saistītajiem noteikumiem.
<b>Lithuanian</b>	Šiuo Roland Corporation deklaruoja, kad šis GP607 atitinka esminius reikalavimus ir kitas 1999/5/EB Direktyvos nuostatas
<b>Hungarian</b>	A Roland Corporation ezzenel kijelenti, hogy a GP607 típusú berendezés teljesíti az alapvető követelményeket és más 1999/5/EK irányelvben meghatározott vonatkozó rendelkezéseket.
<b>Dutch</b>	Hierbij verklaart Roland Corporation dat het toestel GP607 in overeenstemming is met de essentiële eisen en de andere relevante bepalingen van richtlijn 1999/5/EG.
<b>Polish</b>	Niniejszym Roland Corporation deklaruje że GP607 jest zgodny z zasadniczymi wymaganiami i innymi właściwymi postanowieniami Dyrektywy 2014/53/EU.
<b>Portuguese</b>	Eu, Roland Corporation, declaro que o GP607 cumpre os requisitos essenciais e outras provisões relevantes da Directiva 2014/53/EU.
<b>Romanian</b>	Prin prezenta, Roland Corporation, declară că aparatul GP607 este în conformitate cu cerințele esențiale și cu alte prevederi pertinente ale Directivei 1999/5/CE.
<b>Slovak</b>	Roland Corporation týmto vyhlasuje, že GP607 splňa základné požiadavky a všetky príslušné ustanovenia Smernice 1999/5/ES.
<b>Slovenian</b>	Roland Corporation izjavlja, da je ta GP607 v skladu z bistvenimi zahtevami in drugimi relevantnimi določili direktive 1999/5/ES.
<b>Finish</b>	Roland Corporation vakuuttaa täten että GP607 tyyppinen laite on direktiivin 1999/5/EY oleellisten vaatimusten ja sitä koskevien direktiivin muiden ehtojen mukainen.
<b>Swedish</b>	Härmed intygar Roland Corporation att denna GP607 står i överensstämmelse med de väsentliga egenskapskrav och övriga relevanta bestämmelser som framgår av direktiv 1999/5/EG.

The Declaration of Conformity may be consulted in Downloads menu of this product at [www.roland.com](http://www.roland.com).

This unit has an RF transmitter(s) with the following specification.

- Operating frequency: 2400–2483.5 MHz
- Maximum RF transmit power: 2.5 mW

 Roland

