

MODE D'EMPLOI

Configuration initiale



Préparation d'une alimentation



Mise sous et hors tension



Utilisation des pédales



Utilisation d'un casque d'écoute disponible dans le commerce

Jouer du piano numérique



Jouer des notes avec différentes sonorités



Faire retentir deux sonorités différentes en même temps (superposition)



Partage du clavier entre deux sonorités (Partage)



Utilisation du métronome

Changement de la réverbération du son et de l'ambiance



Utilisation des effets de mode sonore (Simulateur de salle/Réverbération et Surround)



Utilisation du Chorus (Chorus, Flanger, Retard court)



Utilisation d'effets de microphone



Ajustement des caractéristiques sonores d'un piano acoustique (Simulateur acoustique)

Utilisation du mixeur



Réglage du niveau de volume, du pan stéréo et des effets pour chaque partie

Enregistrement d'une configuration



Sauvegarde et rappel de configurations de performance (Consignation)

Enregistrement de performances en temps réel



Utilisation de l'enregistreur MIDI pour enregistrer des performances



Enregistrement d'une performance avec l'enregistreur audio

Changement de la hauteur du son



Changement de la hauteur du son par demi-tons (Transposition)

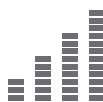

Pour accorder finement une hauteur (Accordage principal)

Connexion d'un dispositif intelligent



Utilisation de l'application dédiée

- Quand le piano numérique est utilisé uniquement sur piles, les notes peuvent sembler déformées quand vous jouez ou écoutez un enregistrement au volume maximum. Cela provient de la différence entre l'alimentation par l'adaptateur secteur et les piles, et cela n'indique pas un mauvais fonctionnement du piano numérique. Si vous notez une déformation des notes, passez sur l'alimentation par l'adaptateur secteur ou réduisez le niveau de volume.

- Toute reproduction du contenu de ce manuel, complète ou partielle, est interdite. Toute utilisation du contenu de ce manuel dans d'autres buts que personnels sans l'autorisation de CASIO est formellement interdite par les lois du copyright.
- EN AUCUN CAS CASIO NE PEUT ÊTRE TENU POUR RESPONSABLE DES DOMMAGES, QUELS QU'ILS SOIENT (Y COMPRIS MAIS SANS S'Y LIMITER, DES DOMMAGES DUS AUX PERTES DE BÉNÉFICES, D'INTERRUPTION D'AFFAIRES, D'INFORMATIONS) RÉSULTANT DE L'EMPLOI OU DE L'IMPOSSIBILITÉ D'EMPLOYER CE MANUEL OU CE PRODUIT, MÊME SI CASIO A ÉTÉ AVISÉ DE LA POSSIBILITÉ DE TELS DOMMAGES.
- Le contenu de ce manuel est susceptible d'être changé sans avis préalable.
- L'aspect réel du produit peut être différent de celui qui est illustré dans ce mode d'emploi.
- La marque et les logos Bluetooth® sont des marques déposées de Bluetooth SIG, Inc. et toute utilisation de ces marques par CASIO COMPUTER CO., LTD. se fait sous licence. Les autres marques et noms commerciaux sont la propriété de leurs détenteurs respectifs.
- Les noms de sociétés et de produits mentionnés dans ce manuel peuvent être des marques déposées de tiers.

Accessoires fournis et optionnels

N'utilisez que les accessoires spécifiés pour ce piano numérique.

L'utilisation d'accessoires non autorisés crée un risque d'incendie, de choc électrique et de blessure.

REMARQUE

- Vous obtiendrez toutes les informations nécessaires sur les accessoires de ce produit vendus séparément dans le catalogue CASIO, disponible auprès de votre revendeur, ainsi que sur le site CASIO.

<https://support.casio.com/global/fr/emi/manual/PX-S7000/>



Sommaire

Aperçu et configuration	FR-6
Guide général	FR-6
Utilisation des boutons et notations utilisées dans ce guide	FR-9
Préparation d'une alimentation	FR-10
Utilisation d'un adaptateur secteur	FR-10
Utilisation de piles	FR-12
Mise sous et hors tension	FR-16
Reprise automatique	FR-17
Extinction automatique	FR-17
Désactivation de la mise hors tension automatique	FR-17
Signal de marche et effet d'éclairage	FR-18
Utilisation de la fonction Signal de marche	FR-18
Extinction de l'éclairage du panneau	FR-19
Réglage du contraste de l'affichage	FR-19
Réglage du volume	FR-19
Utilisation d'un casque d'écoute disponible dans le commerce	FR-20
Sortie du son par les haut-parleurs pendant qu'un casque d'écoute est raccordé	FR-20
Mode Casque d'écoute	FR-21
Utilisation d'un microphone en vente dans le commerce	FR-21
Verrouillage des opérations	FR-22
Options pour la connexion de dispositifs intelligents, d'ordinateurs et de périphériques audio extérieurs	FR-23
Utilisation de l'adaptateur audio et MIDI sans fil fourni	FR-24
Réinitialisation aux réglages par défaut	FR-24
Opérations communes à tous les modes	FR-25
Utilisation des boutons tactiles et du disque tactile	FR-25
Fonctionnement du base de disque tactile	FR-25
Réglage de la sensibilité des boutons tactiles et du disque tactile	FR-26
Réglage du volume du son émis lorsque le disque tactile est utilisé (Volume du clic de fonctionnement)	FR-26
Opérations de base pour le contenu de l'affichage	FR-27
Sélection des éléments à utiliser	FR-27
Naviguer dans la hiérarchie des éléments de réglage	FR-30
Menu du bouton F et menu FUNCTION	FR-31
Utilisation du menu du bouton F	FR-31
Utilisation du menu FUNCTION	FR-33
Saisie de caractères	FR-35
Réglages acoustiques du piano numérique et lecture des chansons de démonstration	FR-38
Sélection du réglage de la position du piano	FR-38
Écoute des chansons de démonstration	FR-39

Jouer des notes avec différentes sonorités	FR-41
Sélection d'une seule sonorité	FR-41
Sélection d'une sonorité par son numéro	FR-41
Sélection d'une sonorité par catégorie	FR-42
Sélection d'une sonorité avec les boutons tactiles	FR-42
Sélection d'une sonorité avec les boutons F	FR-43
Sonorités de guitare et de basse	FR-43
Faire retentir deux sonorités différentes en même temps (superposition)	FR-44
Superposition de deux sonorités	FR-44
Annulation de la superposition du clavier	FR-45
Partage du clavier entre deux sonorités (Partage)	FR-46
Partage du clavier entre deux sonorités différentes	FR-46
Modification du point de partage	FR-47
Annuler le partage du clavier	FR-47
Modification des réglages de partie (niveau de volume, décalage d'octave, accordage, etc.)	FR-48
Application d'effets	FR-49
Utilisation des effets de mode sonore (Simulateur de salle/Réverbération et Surround) . . .	FR-49
Activer ou désactiver les effets de Simulateur de salle/Réverbération et Surround	FR-49
Spécification du type de Simulateur de salle/Réverbération	FR-50
Ajustement de la profondeur de l'effet de simulateur de salle/réverbération	FR-51
Spécification du type de Surround	FR-51
Utilisation du Chorus (Chorus, Flanger, Retard court)	FR-52
Modification du type de chorus	FR-52
Réglage de la profondeur de l'effet Chorus	FR-52
Ajustement de l'éclat	FR-53
Ajustement des caractéristiques sonores d'un piano acoustique (Simulateur acoustique)	FR-54
Liste des éléments des réglages sonores du piano acoustique	FR-55
Utilisation d'effets du microphone	FR-56
Activation ou désactivation de l'effet de microphone	FR-56
Spécification du type d'effet du microphone	FR-57
Modification des réglages de l'effet du microphone	FR-58
Utilisation du mixeur	FR-60
Réglage du niveau de volume, du pan stéréo et des effets pour chaque partie	FR-60
Liste des éléments de réglage du mixeur	FR-61
Modification du son pendant une performance	FR-62
Utilisation des pédales	FR-62
Prise PEDAL UNIT	FR-62
Prise de pédale d'expression/affectable (EXPRESSION/ASSIGNABLE)	FR-63
Activation/désactivation du fonctionnement de la pédale pour chaque partie (supérieur 1/supérieur 2/inférieur)	FR-66
Utilisation des boutons EX	FR-67
Sélection des fonctions affectées aux boutons EX	FR-67

Utilisation du bouton CONTROL	FR-69
Sélection de la fonction affectée au boutons CONTROL	FR-69
Spécification du temps de portamento	FR-71
Utilisation de la molette de variation de la hauteur des notes	FR-72
Modification de la plage de variation de la hauteur des notes	FR-72
Activation/désactivation du fonctionnement de la molette de variation de hauteur des notes pour chaque partie (supérieur 1/supérieur 2/inférieur)	FR-73
Modification des réglages de l'éclairage de la molette de variation de hauteur des notes	FR-73
Utilisation du métronome	FR-74
Démarrage ou arrêt du métronome	FR-74
Modification des réglages du métronome (Tempo, Battement, Motif, etc.)	FR-74
Utilisation de l'arpégiateur	FR-77
Activation ou désactivation de l'arpégiateur	FR-77
Modification du motif de l'arpégiateur et autres réglages	FR-77
Sauvegarde et rappel de configurations de performance (Consignation)	FR-79
Sauvegarde d'une configuration	FR-80
Modification d'un nom de banque de consignation	FR-81
Rappel d'une configuration	FR-82
Fonction Figer	FR-83
Utilisation d'une pédale ou du bouton EX pour faire défiler plusieurs enregistrements de configuration (rappel séquentiel)	FR-84
Données de la mémoire de consignation	FR-86
Sauvegarde sur un appareil extérieur	FR-87
Utilisation de l'ensemble de bouton F	FR-88
Liste des ensembles de bouton F pré-réglés	FR-88
Modification d'un ensemble de bouton F	FR-89
Affectation d'une fonction à un bouton F (création d'un ensemble de bouton F personnalisé)	FR-89
Modification du nom d'un ensemble de bouton F	FR-94
Suppression d'un ensemble de bouton F	FR-96
Liste des fonctions de bouton F	FR-97
Écoute de chansons (mode SONG)	FR-100
Types de données des chansons pouvant être lues	FR-100
Lecture de données MIDI ou de données audio	FR-101
Opérations pendant la lecture de données MIDI	FR-103
Utilisation du métronome pendant la lecture des données MIDI	FR-103
Réglage du niveau de volume de la lecture des données MIDI (réglages MIXER)	FR-103
Suppression d'une chanson personnalisée	FR-103
Opérations pendant la lecture de données audio	FR-104
Annulation du centre audio (Élimination des voix)	FR-104
Réglage du niveau de volume ou de la profondeur de l'effet de la lecture des données audio (réglages MIXER)	FR-104

Enregistrement de performances	FR-105
Fonctionnalités de l'enregistreur MIDI et de l'enregistreur audio	FR-105
Utilisation de l'enregistreur MIDI pour enregistrer des performances	FR-107
Enregistrement avec l'enregistreur MIDI	FR-107
Enregistrement d'une deuxième piste par-dessus la première (piste système + piste solo)	FR-111
Lecture de chansons de l'enregistreur MIDI	FR-112
Suppression d'une chanson de l'enregistreur MIDI (chanson entière/pistes individuelles)	FR-113
Éléments repris dans le contenu lors de l'enregistrement sur la chanson de l'enregistreur MIDI	FR-114
Enregistrement d'une performance avec l'enregistreur audio	FR-116
Enregistrement à l'aide de l'enregistreur audio	FR-116
Lecture d'une chanson à partir de l'enregistreur audio	FR-119
Suppression d'une chanson de l'enregistreur audio	FR-120
Réglage de la sensibilité du clavier	FR-121
Changement de la réponse du clavier à la vélocité de touche (Réponse au toucher)	FR-121
Changement de sensibilité de la réponse au toucher	FR-121
Réglage du délai entre la pression sur une touche et le moment où le son retentit (réponse du marteau)	FR-122
Réglage de la réponse du marteau	FR-122
Réglage du délai entre le relâchement d'une touche et l'amortissement (réponse au relâchement d'une touche)	FR-123
Réglage de la réponse au relâchement des touches	FR-123
Changement de la hauteur du son	FR-124
Changement de la hauteur du son par demi-tons (Transposition)	FR-124
Modification du réglage de la transposition	FR-124
Pour accorder finement une hauteur (Accordage principal)	FR-124
Réglage de l'accordage séparément pour chaque partie (supérieur 1/supérieur 2/inférieur) (Accordage fin des parties)	FR-125
Changement de la hauteur en octaves (Décalage d'octaves)	FR-126
Utilisation du décalage d'octave séparément pour chaque partie (supérieure 1/supérieure 2/inférieure)	FR-126
Changement de l'ajustement de gamme (tempérament) du clavier	FR-127
Modification de la gamme	FR-127
Activation ou désactivation de l'élargissement des octaves du piano	FR-128
Partage du clavier pour jouer à quatre mains	FR-129
Utilisation de la fonction Quatre main	FR-129
Configuration des réglages de la fonction Quatre mains	FR-131
Clé USB	FR-132
Préparation d'une clé USB	FR-132
Clés USB prises en charge	FR-132
Types de données prises en charge par le piano numérique	FR-133
Branchement et débranchement d'une clé USB du piano numérique	FR-135
Formatage d'une clé USB	FR-136
Sauvegarde de fichiers MIDI ou de fichiers audio destinés à être lus sur votre piano numérique, sur une clé USB	FR-137
Sauvegarde des données du piano numérique sur une clé USB	FR-137

Chargement des données d'une clé USB dans la mémoire interne du piano numérique.	FR-139
Suppression d'un fichier d'une clé USB	FR-140
Changement du nom d'un fichier d'une clé USB	FR-141
Configuration des réglages MIDI	FR-142
Connexions sans fil	FR-143
Configuration des réglages de la connexion sans fil (Bluetooth)	FR-143
Vérification de l'état de la connexion sans fil	FR-143
Activation et désactivation de la fonction sans fil du piano numérique	FR-143
Tonalité de notification	FR-144
Connexion du piano numérique avec un appareil MIDI Bluetooth Low Energy	FR-145
Connexion du piano numérique avec un appareil audio Bluetooth	FR-146
Pairage du piano numérique avec un appareil audio Bluetooth	FR-146
Suppression de l'enregistrement du pairage des appareils audio Bluetooth	FR-147
Utilisation de l'application dédiée	FR-149
À propos de l'application pour dispositifs intelligents (CASIO MUSIC SPACE)	FR-149
Connexion d'appareils extérieurs	FR-151
Lecture du son d'un dispositif intelligent sur ce piano numérique (connexion audio Bluetooth)	FR-151
Lecture du signal audio d'un dispositif intelligent ou d'un autre appareil compatible Bluetooth sur ce piano numérique	FR-151
Réglage du niveau de volume ou de la profondeur de l'effet de la lecture ou de l'audio Bluetooth (réglages MIXER)	FR-151
Annulation du centre audio Bluetooth (Élimination des voix)	FR-152
Utilisation du MIDI avec un ordinateur ou un dispositif intelligent connecté	FR-153
Connexion du piano numérique à un ordinateur via USB MIDI	FR-153
Connexion du piano numérique à un dispositif intelligent via USB MIDI	FR-155
Transmission des notes du piano numérique à un amplificateur ou à un autre appareil audio (prises LINE OUT)	FR-157
Raccordement à un appareil audio	FR-157
Raccordement d'un amplificateur d'instrument de musique	FR-158
Suppression de toutes les données de la mémoire interne du piano numérique	FR-159
En cas de problème	FR-160
Messages d'erreur	FR-162
Référence	FR-164
Fiche technique	FR-164
Précautions d'emploi	FR-167
Éléments du menu FUNCTION	FR-169
Liste des effets de microphone	FR-177
Liste des types d'effets de microphone	FR-177
Liste des effets du module d'effets de microphone	FR-178
Liste des paramètres des effets de module	FR-179
Liste des arpèges	FR-184

Aperçu et configuration

Guide général

■ Panneau avant

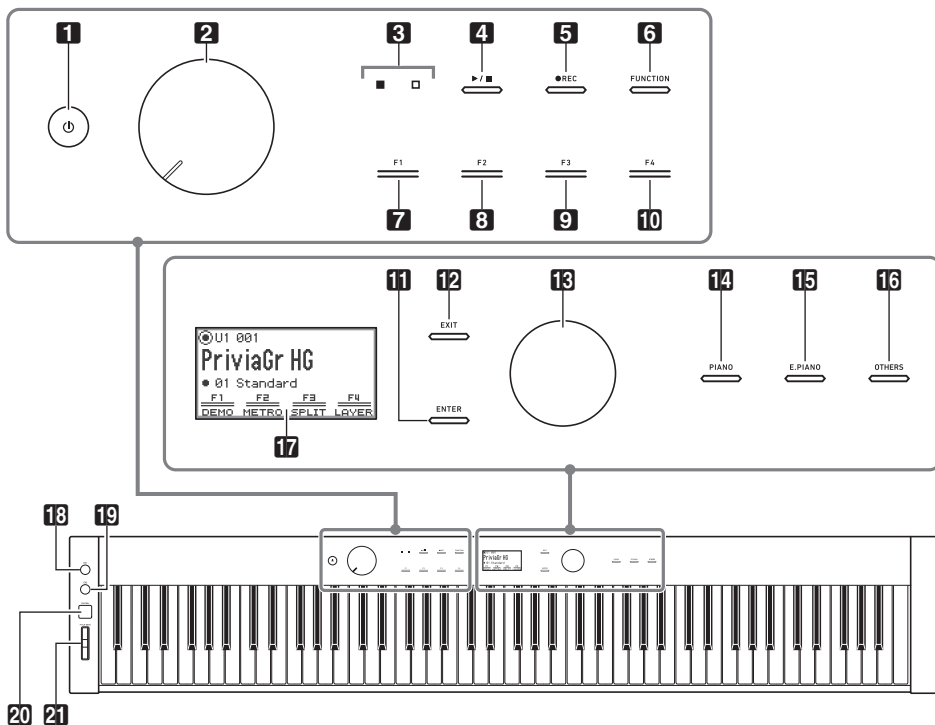

- 1** Bouton  (Alimentation)
- 2** Bouton de réglage du volume
- 3** Témoin DEL (rouge, blanc)
- 4** Bouton ►/■
- 5** Bouton d'enregistrement (●REC)
- 6** Bouton de fonction (**FUNCTION**)
- 7** Bouton **F1**
- 8** Bouton **F2**
- 9** Bouton **F3**
- 10** Bouton **F4**
- 11** Bouton de validation (**ENTER**)
- 12** Bouton de sortie (**EXIT**)
- 13** Disque tactile
- 14** Bouton de piano (**PIANO**)
- 15** Bouton de piano électronique (**E. PIANO**)
- 16** Bouton Autres (**OTHERS**)
- 17** Afficheur
- 18** Bouton **EX1**
- 19** Bouton **EX2**
- 20** Bouton **CONTROL**
- 21** Molette de variation de hauteur des notes (**PITCH BEND**)

Boutons tactiles et disque tactile

Lorsque vous mettez le piano numérique sous tension, tous les boutons tactiles (**4** à **12**, **14** à **16**) et le disque tactile (**13**) s'allument. L'illustration ci-dessus montre tous les boutons allumés. Quand vous utilisez le piano, seuls les boutons actuellement activés sont allumés ou clignotent.

Noms des notes et hauteurs du clavier

Les noms des notes et hauteurs du clavier dans ce manuel suivent la norme internationale. Do moyen est C4, le Do le plus bas est C1, et le Do le plus haut est C8. L'illustration ci-dessous montre les noms des notes des touches du clavier de C4 à C5.



■ Avant

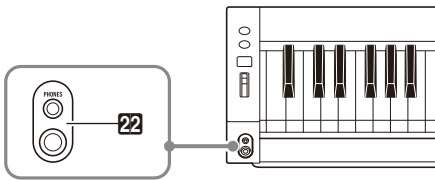

22 Prises de casques (**PHONES**)

Haut : prise jack stéréo mini (jack TRS mini)
Bas : prise jack stéréo standard (jack TRS)

■ Arrière

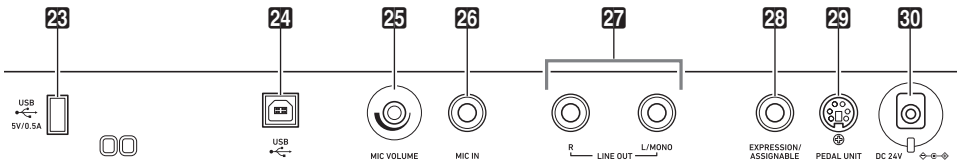

23 Prise **USB** de Type A

24 Prise **USB** de Type B

25 Bouton de volume de microphone (**MIC VOLUME**)

26 Prise **MIC IN**

27 Prises de sortie de ligne droite, gauche/mono (**LINE OUT R, L/MONO**)

28 Prise de pédale d'expression/affectable (**EXPRESSION/ASSIGNABLE**)

29 Prise de pédale (**PEDAL UNIT**)

30 Prise **DC 24V**

■ Écran (premier écran)

Le premier écran est celui qui apparaît lorsque le piano numérique est mis sous tension.

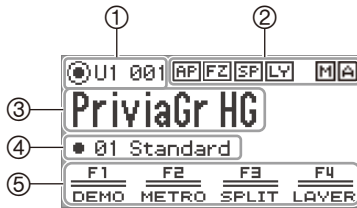

- ① Nom de partie, numéro de sonorité
- ② Indicateurs
- ③ Nom de la sonorité
- ④ Nom de l'ensemble du bouton F
- ⑤ Menu du bouton F

Écrans inversés

L'écran de ce piano numérique affiche des écrans blancs sur un fond noir ; cependant, ce guide les représente comme noirs sur un fond blanc.

■ Installation du pupitre à musique

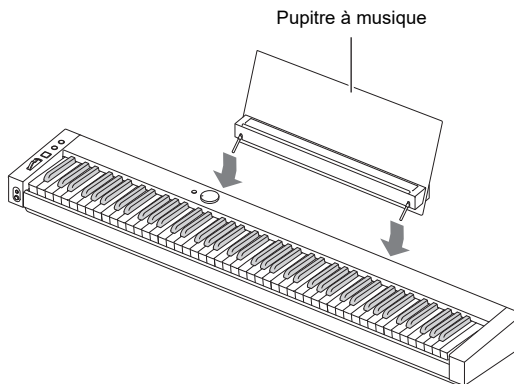

Utilisation des boutons et notations utilisés dans ce guide

■ Utilisation du disque tactile et notations

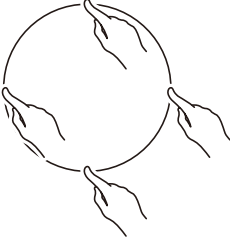
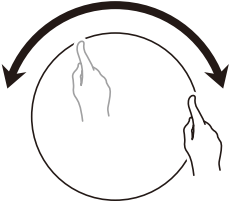
Cette opération	est montrée comme ça
<p>Touchez et relâchez immédiatement le bord supérieur, inférieur, gauche ou droit du disque tactile.</p> 	<p>Touchez le haut, le bas, la gauche ou la droite du disque tactile.</p> <p>Elle est aussi écrite comme suit :</p> <ul style="list-style-type: none"> • Utilisez le disque tactile pour modifier la valeur. • Utilisez le disque tactile pour sélectionner « ____ ».
<p>Faites le tour du disque tactile avec votre doigt dans le sens inverse des aiguilles d'une montre ou dans le sens des aiguilles d'une montre.</p> 	<p>Faites un trait sur le disque tactile.</p> <p>Elle est aussi écrite comme suit :</p> <ul style="list-style-type: none"> • Utilisez le disque tactile pour modifier la valeur. • Utilisez le disque tactile pour sélectionner « ____ ».

(Fonctionne comme un contrôleur pour changer les réglages.)

■ Utilisation des boutons tactiles et notations

Cette opération	est montrée comme ça
Touchez et relâchez immédiatement le bouton EXIT .	Touchez le bouton EXIT .
Maintenez le bouton EXIT enfoncé pendant environ 2 secondes, puis relâchez-le.	Touchez longuement le bouton EXIT .

■ Utilisation des boutons F (F1 à F4) et notations

Cette opération	est montrée comme ça
<p>Touchez et relâchez immédiatement le bouton F1.</p> <p>Menu du bouton F sur l'affichage :</p> 	<p>Touchez le bouton F1 (DEMO).</p> <p>Elle est aussi écrite comme suit :</p> <ul style="list-style-type: none"> • Touche le bouton F auquel « DEMO » est affecté.

Préparation d'une alimentation

Le piano numérique peut être alimenté par un adaptateur secteur ou des piles AA (alcalines ou nickel-métal-hydrure rechargeables).

Utilisation d'un adaptateur secteur

N'utilisez que l'adaptateur secteur (norme JEITA, avec fiche à polarité unifiée) fourni avec ce piano numérique. L'emploi d'un autre type d'adaptateur secteur peut entraîner une panne du piano numérique.

<Adaptateur secteur spécifié : AD-E24250LW>

Utilisez le cordon d'alimentation fourni pour raccorder l'adaptateur secteur.

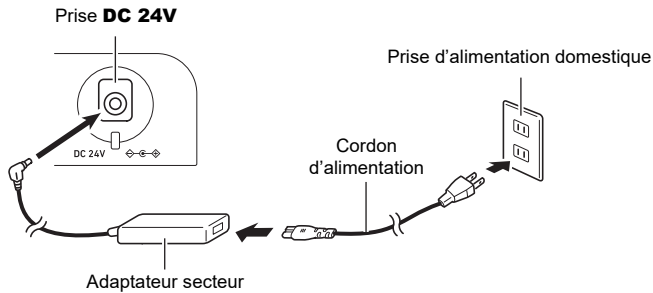

L'adaptateur secteur ne peut pas être réparé.

Environnement d'utilisation de l'adaptateur secteur Température : 0 à 40°C

Humidité : 10% à 90% HR

Polarité de sortie : 

IMPORTANT !

- **Ne raccordez jamais l'adaptateur secteur fourni avec ce piano numérique à un autre appareil que ce piano. Tout autre objet peut entraîner une panne.**
- **Assurez-vous que le piano numérique est éteint avant de brancher ou de débrancher l'adaptateur secteur.**
- **L'adaptateur secteur devient chaud au toucher après une longue période d'utilisation. C'est normal et il ne s'agit pas d'une défectuosité.**
- **Débrancher l'adaptateur secteur de la prise d'alimentation si le piano ne doit pas être utilisé pendant un certain temps.**

■ Précautions à prendre lors du débranchement de cordons

- (1) Ne tirez jamais trop fort sur le cordon.
- (2) Ne tirez jamais de façon répétée sur le cordon.
- (3) Ne tordez jamais le cordon au niveau de la fiche ou du connecteur.

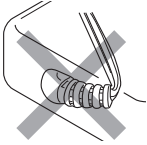

- (4) Enroulez et liez le cordon d'alimentation, mais ne l'enroulez pas autour de l'adaptateur secteur.

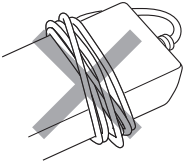

- (5) Avant de changer le piano numérique de place, débranchez l'adaptateur secteur de la prise d'alimentation.

■ Emplacement de l'adaptateur secteur

- Lorsque vous utilisez l'adaptateur secteur, placez-le à un endroit remplissant les conditions suivantes.
 - Endroit à l'écart de projections de liquide.
L'adaptateur secteur doit être utilisé à l'intérieur seulement. Ne le mettez pas à un endroit où il pourrait être mouillé et ne posez pas dessus de vase ni aucun récipient contenant du liquide.
 - Endroit non exposé à l'humidité.
 - Endroit bien ventilé et spacieux.
Ne jamais recouvrir l'adaptateur secteur de papier, nappe, rideau ou autre tissu similaire.
 - Utilisez une prise d'alimentation située près du piano numérique.
Vous pourrez le débrancher immédiatement de la prise d'alimentation en cas de problème.
- Lorsque vous utilisez l'adaptateur secteur, posez-le avec la face étiquetée tournée vers le bas. L'adaptateur secteur a tendance à émettre des ondes électromagnétiques quand la face étiquetée est orientée vers le haut.

Utilisation de piles

IMPORTANT !

- **Veillez à mettre le clavier numérique hors tension avant d'insérer les piles.**
- **Utilisez des piles alcalines de type AA, disponibles dans le commerce, ou des piles rechargeables eneloop de type AA.**
- **Une faible charge des piles peut causer un fonctionnement anormal. Si cela se produit, remplacez les piles par des neuves. Si vous utilisez des piles rechargeables, chargez-les.**
- **Respectez les précautions ci-dessous quand le piano numérique est placé à l'envers pour insérer les piles.**
 - **Faites attention de ne pas vous blesser en vous pinçant les doigts sous le piano numérique.**
 - **Ne laissez pas le piano numérique se renverser ou être soumis à des chocs violents. Un choc pourrait endommager le bouton de volume et les touches du clavier.**
- **Assurez-vous de remplacer les piles au moins une fois par an, même si rien n'indique que les piles sont usées. Les piles rechargeables usées en particulier peuvent se détériorer si elles sont laissées dans le produit. Enlevez les piles rechargeables du produit dès que possible quand elles sont usées.**

■ Piles rechargeables

Notez les précautions ci-dessous lorsque vous utilisez des piles rechargeables.

- Utilisez des piles rechargeables eneloop de format AA du Groupe Panasonic. N'utilisez pas d'autres types de piles.
- Utilisez uniquement le chargeur spécifié pour charger les piles.
- Les piles rechargeables doivent être retirées du produit pour être chargées.
- Les piles rechargeables usées peuvent se détériorer si elles sont laissées dans le produit. Enlevez les piles rechargeables du produit dès que possible quand elles sont usées.
- Pour plus d'informations sur l'utilisation des piles rechargeables ou des chargeurs spécifiés pour elles, assurez-vous de lire la documentation et les précautions fournies avec chaque élément, et utilisez-les uniquement comme indiqué.

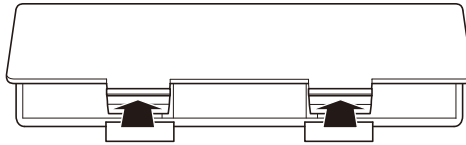
■ Pour mettre en place des piles**1. Ouvrez le cache-piles sous le piano numérique.****2. Insérez huit piles de taille AA dans le logement de piles.**

- Insérez les piles avec les côtés positifs ⊕ et négatifs ⊖ placés correctement.

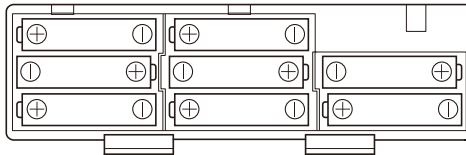
**3. Insérez les onglets du cache-piles dans les orifices sur le bord du logement des piles et fermez le cache.**

- Configurez le réglage ci-dessous pour spécifier le type de piles que vous avez insérées.

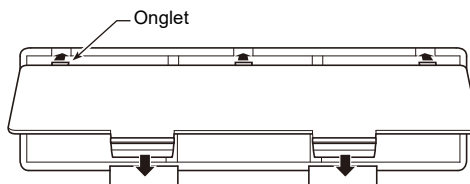

■ Pour sélectionner le type de piles

Sélectionnez le type de piles qui correspond aux piles qui se trouvent dans le logement des piles de ce piano numérique.

- 1. Touchez le bouton **FUNCTION**.**
Le menu **FUNCTION** apparaît.
- 2. Touchez le haut ou le bas du disque tactile pour sélectionner « **SYSTEM** » puis touchez le bouton **ENTER**.**
- 3. Touchez le haut ou le bas du disque tactile pour sélectionner « **Battery Type** » puis touchez le bouton **ENTER**.**
L'écran « **Battery Type** » apparaît.
- 4. Touchez le haut ou le bas du disque tactile pour sélectionner le type de piles.**



Alkaline : Piles alcalines

Ni-MH : Piles rechargeables au nickel-métal-hydrure

■ Notifications de piles faibles et de remplacement des piles

Un icône de pile apparaît sur l'afficheur pour vous informer que la puissance des piles devient faible.

Indicateur de piles faibles

Icône de piles faibles (ne clignote pas)



Indicateur de remplacement des piles

Icône de remplacement des piles (clignote)



! IMPORTANT !

- Pour éviter toute blessure éventuelle, fermez le couvercle du logement des piles avant d'utiliser le piano numérique.
- Notez que le logement des piles sous le piano numérique peut devenir chaud en cours d'utilisation.
- Si vous utilisez le piano numérique alors que les piles sont très faibles, il peut s'éteindre soudainement. Les données stockées dans la mémoire interne du piano numérique pourraient être endommagées ou perdues.

Mise sous et hors tension

1. Avant de mettre le piano sous tension, tournez le bouton de volume sur la position indiquée ci-dessous.

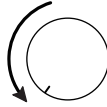





2. Appuyez sur le bouton  (Alimentation) pour allumer le piano numérique.

Quand le piano est sous tension, « Welcome » apparaît sur l'écran.



- Lorsque le premier écran apparaît, le piano numérique est prêt à être utilisé.
- Le temps nécessaire pour que le piano numérique soit prêt à l'utilisation dépend de l'utilisation de la mémoire interne.



Premier écran

- Ne touchez pas la molette de variation de hauteur des notes quand vous mettez le clavier sous tension.
 - Après avoir appuyé sur le bouton  (Alimentation), n'appuyez sur aucune pédale jusqu'à ce que le premier écran apparaisse.
 - Il se peut que le piano numérique ne se mette pas sous tension si vous appuyez très légèrement sur le bouton  (Alimentation), mais il ne s'agit pas d'un mauvais fonctionnement. Si cela se produit, appuyez à nouveau fermement sur le bouton  (Alimentation).
3. Utilisez le bouton de volume pour régler le volume.
 4. Pour éteindre le piano numérique, maintenez enfoncé le bouton  (Alimentation) pendant un moment.
 - Le témoin du disque tactile effectue un tour puis s'éteint et le message « Bye » apparaît sur l'écran.

REMARQUE

- Dans son état initial, lorsque le piano numérique est mis sous tension sans que l'adaptateur audio et MIDI sans fil soit installé, l'indicateur  clignote brièvement dans le coin supérieur droit du premier écran pour indiquer que l'adaptateur audio et MIDI sans fil n'est pas installé.
- Même après avoir mis le piano hors tension à l'aide du bouton  (Alimentation), le piano numérique reste en mode d'attente avec un faible courant qui le parcourt. Débranchez toujours l'adaptateur secteur de la prise d'alimentation lorsque le piano numérique ne doit pas être utilisé pendant une période prolongée ou lorsqu'il y a un risque d'orage.
- Quand la reprise automatique (page [FR-17](#)) est réglée sur « Off », mettre le piano hors tension réinitialise divers réglages, mais le piano numérique conserve les réglages suivants.

Accordage, contraste de l'écran LCD, informations sur le pairing (historique de la connexion Bluetooth), type de pédale d'expression, calibrage de la pédale d'expression, sensibilité des boutons tactiles, sensibilité du disque tactile, volume du clic de fonctionnement, extinction automatique, volume de la notification sans fil, type de piles

Reprise automatique

Lorsque le piano numérique est mis hors tension, divers réglages tels que les numéros de sonorité sont réinitialisés. Si « SYSTEM » > « Auto Resume » est réglé sur « On » dans le menu FUNCTION (page FR-33), la plupart des réglages sont conservés même lorsque le piano est mis hors tension.

Extinction automatique

Le piano numérique est conçu pour s'éteindre automatiquement au bout d'un certain temps d'inactivité afin d'économiser l'énergie. Il s'éteint automatiquement au bout de quatre heures quand l'alimentation est fournie par l'adaptateur secteur, ou six minutes pour une alimentation par piles.

Désactivation de la mise hors tension automatique

Vous pouvez désactiver la mise hors tension automatique de manière à ce que le clavier numérique ne s'éteigne pas automatiquement, par exemple au cours d'un concert.

REMARQUE

- La fonction Extinction automatique ne fonctionne pas lorsqu'une entrée est effectuée par un dispositif intelligent connecté sans fil au piano numérique.

1. Touchez le bouton **FUNCTION**.

Le menu FUNCTION apparaît.

2. Touchez le haut ou le bas du disque tactile pour sélectionner « SYSTEM » puis touchez le bouton **ENTER**.

3. Touchez le haut ou le bas du disque tactile pour sélectionner « Auto Power Off » puis touchez le bouton **ENTER**.

L'écran « Auto Power Off » apparaît.

4. Touchez le haut ou le bas du disque tactile et sélectionnez « Off ».



Signal de marche et effet d'éclairage

La fonction « Signal de marche » est une fonction du piano numérique qui est activée lorsque l'appareil est sous tension mais que le piano numérique n'a pas été utilisé pendant environ six minutes. L'« effet d'éclairage » est un effet qui s'active quand le Signal de marche est activé. Le Signal de marche fonctionne uniquement quand le piano numérique est alimenté par l'adaptateur secteur.



Utilisation de la fonction Signal de marche

Le Signal de marche fonctionne comme suit en fonction de l'entrée audio d'un dispositif intelligent (page [FR-146](#)) connecté au piano numérique via Bluetooth®.

- S'il y a une entrée audio (l'effet d'éclairage est activé) :
Les témoins DEL du panneau avant du piano numérique s'allument au rythme de la chanson.
- S'il n'y a pas d'entrée audio (l'effet d'éclairage est désactivé) :
L'affichage et tous les témoins DEL du panneau avant du piano numérique apparaissent, et seule la molette de variation de hauteur des notes est allumée.

Lorsque vous effectuez une opération, comme toucher un bouton ou appuyer sur une touche du clavier, le piano numérique revient à son état normal. Si vous avez oublié de mettre le piano hors tension, appuyez sur le bouton  (Alimentation) et maintenez-le enfoncé jusqu'à ce que « Bye » apparaisse à l'écran pour mettre le piano hors tension.

REMARQUE

- Lorsque le piano numérique est utilisé avec l'adaptateur secteur et qu'il est sous tension, appuyer brièvement sur le bouton  (alimentation) le fait passer immédiatement dans le même état que lorsque la fonction Signal de marche est active. S'il y a une entrée audio, l'effet d'éclairage est activé.
Si vous appuyez brièvement sur le bouton  (alimentation) pendant que le piano numérique est alimenté par des piles, les boutons tactiles s'allument et s'éteignent les uns après les autres (l'effet d'éclairage n'est pas activé).
- Si « SYSTEM » > « Power On Alert » est réglé sur « Off » dans le menu **FUNCTION** (page [FR-33](#)), la fonction « Signal de marche » ne fonctionne pas.

Extinction de l'éclairage du panneau

Lorsque le premier écran (l'écran qui apparaît immédiatement après la mise sous tension) est affiché, toucher longuement **EXIT** jusqu'à ce que le témoin du disque tactile effectue un tour puis s'éteigne et que la plupart des boutons du panneau avant à l'exception du bouton **FUNCTION** et du disque tactile (l'état du panneau est éteint) s'éteignent. Le panneau avant émet une petite quantité de lumière, ce qui permet d'économiser de l'énergie et de se concentrer plus facilement sur le jeu au clavier. Le piano numérique maintient l'état du panneau éteint même lorsque vous jouez sur le clavier ou que vous actionnez les pédales, la molette de variation de hauteur, les boutons **EX** ou le bouton **CONTROL**. Touchez le bouton **FUNCTION** ou appuyez brièvement sur le bouton  (alimentation) pour désactiver cette fonction.

REMARQUE

- Lorsque les piles sont utilisées comme source d'alimentation du piano numérique, celui-ci passe automatiquement en état « extinction de l'éclairage du panneau » pour économiser l'énergie si le panneau avant (boutons tactiles, disque tactile, etc.) n'est pas utilisé pendant environ une minute.
- Même lorsque vous utilisez l'adaptateur secteur, l'éclairage peut être réglé pour s'éteindre automatiquement après une période donnée afin d'économiser de l'énergie lorsqu'aucun bouton n'est actionné pendant un certain temps (l'éclairage ne s'éteint pas automatiquement avec les réglages initiaux par défaut). Utilisez « SYSTEM » > « Panel Light » dans le menu **FUNCTION** (page [FR-33](#)) pour spécifier la durée (5, 30, 60 ou 120 secondes) avant l'extinction de l'éclairage.
- L'éclairage du panneau ne s'éteint pas pendant la lecture ou l'enregistrement d'une chanson, ou pendant l'entrée depuis un dispositif intelligent.

Réglage du contraste de l'affichage

Pour ajuster le contraste de l'écran, utilisez « SYSTEM » > « LCD Contrast » dans le menu **FUNCTION** (page [FR-33](#)).

Réglage du volume

Réglez le volume principal du piano numérique à l'aide du bouton de volume.

REMARQUE

- La fonction de mixeur (page [FR-60](#)) vous permet de régler individuellement le volume du clavier, le volume de lecture des morceaux et le volume d'entrée de la prise **MIC IN**.

Utilisation d'un casque d'écoute disponible dans le commerce

Le son des haut-parleurs intégrés est coupé lorsque le casque d'écoute est raccordé, ce qui permet de s'exercer tard le soir sans déranger personne.

- Avant de raccorder le casque d'écoute à la prise **PHONES**, veillez à réduire le volume.

Prises **PHONES**

(Haut : prise jack stéréo mini (jack TRS mini)/

Bas : prise jack stéréo standard (jack TRS))

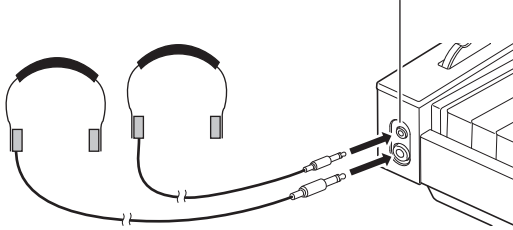

! IMPORTANT !

- N'utilisez pas le casque d'écoute à un volume élevé pendant une longue période. Ceci peut causer des lésions auditives.
- Lorsque vous connectez un casque d'écoute à la prise jack stéréo mini, assurez-vous d'utiliser une prise jack stéréo mini (jack TRS mini). L'utilisation d'autres types de fiches n'est pas prise en charge.
- Si vous utilisez un adaptateur de fiche pour votre casque, veillez à ne pas le laisser sur la prise lorsque vous débranchez le casque. Sinon, les haut-parleurs ne restitueront pas le son.
- Utilisez un casque d'écoute en vente dans le commerce qui répond aux conditions suivantes.
 - Entrée maximale : 150mW ou plus
 - Impédance : 32Ω ou plus
- L'utilisation du casque CP-16 en option n'est pas recommandée.

Sortie du son par les haut-parleurs pendant qu'un casque d'écoute est raccordé

Si « SYSTEM » > « Speaker Out » dans le menu FUNCTION (page [FR-33](#)) est réglé sur « On », le son sort des haut-parleurs même si un casque d'écoute est branché sur la prise **PHONES**.

- Les valeurs de réglage et les détails sont les suivants :

Valeur de réglage	Description
Off	Les haut-parleurs ne sortent pas de son, qu'une fiche soit branchée ou non sur la prise PHONES .
On	Les haut-parleurs sortent le son, qu'une fiche soit branchée ou non sur la prise PHONES .
Auto	Lorsqu'une fiche est insérée dans la prise PHONES , les haut-parleurs du piano numérique ne sortent pas de son ; lorsqu'aucune fiche n'est insérée, les haut-parleurs sortent le son.

Mode Casque d'écoute

Quand « SYSTEM » > « Headphone Mode » dans le menu FUNCTION (page [FR-33](#)) est réglé sur « On » (le réglage initial par défaut) et que le casque d'écoute est utilisé, la qualité du son est automatiquement corrigée pour reproduire la façon dont un piano acoustique retentirait lorsqu'il atteint naturellement les oreilles d'un auditeur.

REMARQUE

- Le réglage Headphone Mode est activé quand une fiche est insérée dans la prise **PHONES**.
- Quel que soit le réglage Headphone Mode, le son sortie par les prises **PHONES** et les prises **LINE OUT** est le même.

Utilisation d'un microphone en vente dans le commerce

Vous pouvez connecter un microphone dynamique en vente dans le commerce à la prise **MIC IN** et sortir le signal audio du microphone à travers le clavier numérique.

Vous pouvez ajuster le niveau sonore de l'entrée microphone avec le bouton **MIC VOLUME**. Le réglage de volume du microphone est indépendant du volume général du piano numérique.

Bouton rotatif **MIC VOLUME**

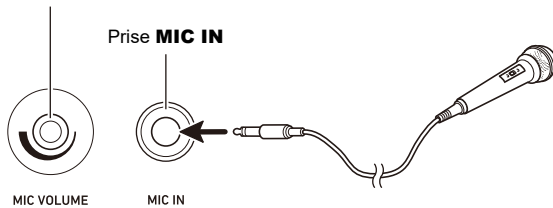

IMPORTANT !

- Avant de raccorder un microphone, assurez-vous que le piano numérique et le microphone sont éteints.
- Avant la connexion, réglez la volume général du piano numérique et le volume du microphone sur leur niveau le plus bas. Ajustez le volume au niveau approprié après avoir raccordé le microphone.

REMARQUE

- Lors de la connexion d'un microphone à la prise **MIC IN**, assurez-vous d'utiliser une fiche jack standard (jack TS). L'utilisation d'autres types de fiches n'est pas prise en charge.
- Divers effets peuvent être appliqués à l'entrée du microphone. Pour plus d'informations à ce sujet, reportez-vous à « [Utilisation d'effets du microphone](#) » (page [FR-56](#)).
- La fonction de mixeur vous permet de régler indépendamment le volume du signal audio d'entrée du microphone et la valeur d'envoi vers le simulateur de salle/réverbération. Pour plus d'informations à ce sujet, reportez-vous à « [Utilisation du mixeur](#) » (page [FR-60](#)).

Verrouillage des opérations

Quand le verrouillage des opérations est activé (« On » ou « Auto »), toutes les opérations des boutons, à l'exception du bouton  (alimentation) et de l'opération de désactivation du verrouillage des opérations, sont désactivées pour éviter toute opération accidentelle pendant une performance.

1. Touchez le bouton **FUNCTION**.

Le menu **FUNCTION** apparaît.

2. Touchez le haut ou le bas du disque tactile pour sélectionner « **SYSTEM** » puis touchez le bouton **ENTER**.

3. Touchez le haut ou le bas du disque tactile pour sélectionner « **Operation Lock** » puis touchez le bouton **ENTER**.

L'écran « **Operation Lock** » apparaît.



4. Touchez le haut ou le bas du disque tactile pour changer la valeur de réglage.

Valeur de réglage	Description
Off	Désactive le verrouillage des opérations.
On	L'éclairage de tous les boutons à l'exception du bouton FUNCTION s'éteint, et les opérations de tous les boutons à l'exception du bouton  (alimentation) et du bouton FUNCTION sont désactivées.
Auto	Toutes les opérations des boutons sont désactivées pendant que vous jouez. Quand vous arrêtez de jouer, il retourne à son état normal (le même état que quand « Operation Lock » est réglé sur « Off ») après environ une seconde.

5. Touchez longuement le bouton **EXIT** pour quitter les réglages.

Quand « **On** » est sélectionné, tous les boutons à l'exception du bouton **FUNCTION** sont désactivés.

Options pour la connexion de dispositifs intelligents, d'ordinateurs et de périphériques audio extérieurs

La méthode de connexion d'un dispositif extérieur dépend de ce que vous souhaitez faire. Reportez-vous à la section correspondant à la « Méthode de connexion » qui correspond à « Ce que vous souhaitez faire » dans le tableau ci-dessous.

REMARQUE

- « Dispositifs intelligents » dans le tableau ci-dessous signifie des smartphones (iPhone, Android) ou des tablettes (iPad, Android).
- Pour plus de détails sur l'« application dédiée CASIO » mentionnée dans le tableau ci-dessous, reportez-vous à « [À propos de l'application pour dispositifs intelligents \(CASIO MUSIC SPACE\)](#) » (page [FR-149](#)).

Méthode de connexion Ce que vous souhaitez faire	Connexion par une Connexion sans fil ^{*1}		Connexion par un Câble	
	Audio Bluetooth	MIDI Bluetooth Low Energy	Câble USB	Câble audio
Je souhaite utiliser l'application dédiée CASIO sur mon <u>dispositif intelligent</u> .	« Utilisation de l'application dédiée » (page FR-149)			—
Je souhaite diffuser le son émis par un <u>dispositif intelligent</u> à travers ce piano numérique en utilisant l'audio Bluetooth.	« Lecture du son d'un dispositif intelligent sur ce piano numérique (connexion audio Bluetooth) » (page FR-151)	—	—	—
Je souhaite connecter mon ordinateur ou mon <u>dispositif intelligent</u> au piano numérique et utiliser la fonction MIDI.	—	*2	« Utilisation du MIDI avec un ordinateur ou un dispositif intelligent connecté » (page FR-153)	—
Je souhaite faire retentir le son de ce piano numérique sur des <u>haut-parleurs externes</u> ou un <u>équipement audio</u> .	—	—	—	« Transmission des notes du piano numérique à un amplificateur ou à un autre appareil audio (prises LINE OUT) » (page FR-157)

*1 Utilisation de l'adaptateur audio et MIDI sans fil fourni.

*2 L'utilisation avec des applications autres que l'application dédiée CASIO n'est pas garantie.

Utilisation de l'adaptateur audio et MIDI sans fil fourni

Pour apparier ce piano numérique avec un appareil extérieur compatible avec la technologie sans fil Bluetooth®, vous devez brancher l'adaptateur audio et MIDI sans fil sur la prise USB de type A du piano numérique.

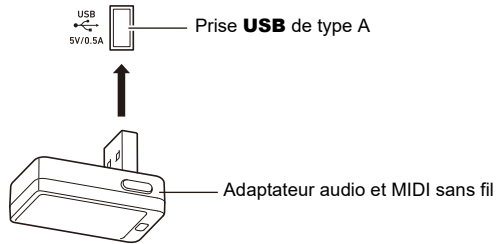

! IMPORTANT !

- Mettez hors-tension le piano numérique avant de déconnecter l'adaptateur audio et MIDI sans fil.

Réinitialisation aux réglages par défaut

Vous pouvez utiliser la Réinitialisation usine pour réinitialiser les données stockées dans le piano numérique ainsi que les réglages aux valeurs par défaut de l'usine, chaque fois que vous le souhaitez. Pour plus d'informations à ce sujet, reportez-vous à « [Pour réinitialiser tous les réglages et les données du piano numérique aux défaut de l'usine \(réinitialisation aux réglages de l'usine\)](#) » (page [FR-159](#)).

Opérations communes à tous les modes

IMPORTANT !

- Sauf spécifié autrement, toutes les procédures de ce manuel supposent que le piano numérique est dans son état d'alimentation initial (immédiatement après l'avoir mis sous tension). Si vous rencontrez un problème avec une procédure, mettez le piano numérique hors tension, puis essayez de réaliser de nouveau la procédure.
- Notez que mettre le piano numérique hors tension pendant une procédure peut entraîner la suppression de toutes les données non sauvegardées.

Utilisation des boutons tactiles et du disque tactile

Les boutons tactiles et le disque tactile s'allument quand vous mettez le piano numérique sous tension.

Fonctionnement du base de disque tactile

Le disque tactile est utilisé pour déplacer le curseur entre les éléments d'une liste et pour changer les valeurs.

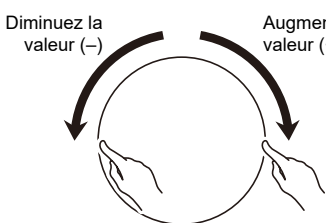
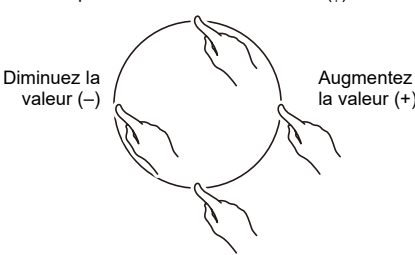
<ul style="list-style-type: none">• Faites un trait le long du disque tactile pour changer de façon continue la valeur de l'élément actuellement sélectionné sur l'écran.	<ul style="list-style-type: none">• Touchez la gauche ou la droite du disque tactile pour changer la valeur d'une unité à la fois. Touchez le haut ou le bas du disque tactile pour déplacer le curseur entre les éléments*.
	<p>Déplacez le curseur vers le haut (↑)*</p>  <p>Déplacez le curseur vers le bas (↓)*</p>
<p>Si vous tracez un trait dans le sens des aiguilles d'une montre (+) le long du disque tactile jusqu'à ce que la valeur devienne sa valeur maximale, il s'arrêtera à cette valeur. De même, si vous tracez un trait dans le sens inverse des aiguilles d'une montre (-) le long du disque tactile jusqu'à ce que la valeur devienne sa valeur minimale, il s'arrêtera à cette valeur.</p>	<p>Toucher la gauche du disque tactile (-) une fois que la valeur minimum est atteinte permet d'accéder à la valeur maximum. Inversement, toucher la droite du disque tactile (+) une fois que la valeur maximum est atteinte permet d'accéder à la valeur minimum.</p>

* Lorsque l'écran de gros plan (page [FR-29](#)) ou l'écran de la liste des valeurs (page [FR-30](#)) est affiché, toucher le haut ou le bas du disque tactile permet de modifier les valeurs.

REMARQUE

- Pour un exemple d'une opération spécifique utilisant le disque tactile, reportez-vous à « [Opérations de base pour le contenu de l'affichage](#) » (page [FR-27](#)).
- Pour réinitialiser la valeur de l'élément actuellement sélectionné à l'écran à sa valeur initiale par défaut, maintenez le bouton **FUNCTION** enfoncé et touchez le haut, le bas, la gauche ou la droite du disque tactile.

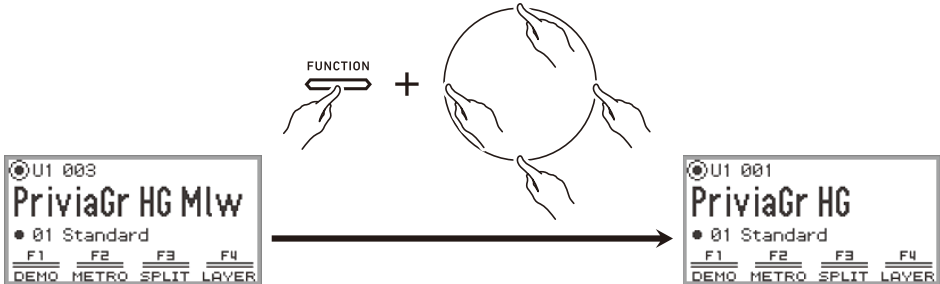



Réglage de la sensibilité des boutons tactiles et du disque tactile

La sensibilité des boutons tactiles peut être ajustée en utilisant « SYSTEM » > « Touch Btn Sense » dans le menu FUNCTION (page [FR-33](#)). Vous pouvez ajuster la sensibilité du disque tactile en utilisant « SYSTEM » > « Touch Ring Sense ».

■ Si les opérations deviennent difficiles en raison d'un réglage de sensibilité faible

Si les opérations deviennent difficiles ou impossibles après avoir utilisé le menu FUNCTION pour réduire la sensibilité des boutons tactiles et du disque tactile, vous pouvez régler la sensibilité des boutons tactiles et du disque tactile à un niveau supérieur à la normale en suivant la procédure ci-dessous.

1. Mettez le piano numérique hors tension.
2. Tout en maintenant enfoncée la touche C8 (touche la plus à droite), appuyez sur le bouton  (alimentation).
 - Vous pouvez relâcher le bouton  (alimentation) immédiatement, mais ne relâchez pas la touche C8 avant que « Welcome » apparaisse à l'écran.

Réglage du volume du son émis lorsque le disque tactile est utilisé (Volume du clic de fonctionnement)

« SYSTEM » > « Op. Click Volume » dans le menu FUNCTION (page [FR-33](#)) peut être utilisé pour régler le volume du clic émis quand le disque tactile est utilisé.

Opérations de base pour le contenu de l'affichage

Sélection des éléments à utiliser

Les points (●) affichés sur l'écran du piano numérique indiquent les éléments qui peuvent être utilisés avec le disque tactile ou le bouton **ENTER**.

- Quand le curseur se trouve sur un point (●), vous pouvez changer la valeur de l'élément correspondant en déplaçant votre doigt le long du disque tactile.
- Quand le curseur se trouve sur un point (●), touchez le bouton **ENTER** pour afficher l'écran de liste (écran de la liste des catégories ou écran de la liste des valeurs) correspondant à cet élément*.
- Déplacez le curseur (○) en touchant le haut ou le bas du disque tactile.

* Les opérations réalisables après avoir touché le bouton **ENTER** sont décrites dans une section ultérieure.



Sélectionnez l'élément à régler et utilisez le disque tactile pour modifier sa valeur. Essayez les opérations suivantes.

1. Mettez le piano numérique sous tension.

Le premier écran apparaît.



2. Touchez le haut ou le bas du disque tactile.

Chaque fois que vous touchez le disque tactile, le curseur (○) se déplace entre les points.



3. Déplacez le curseur (○) sur l'élément dont vous souhaitez changer la valeur.

Par exemple, déplacez le curseur (○) sur « Nom de partie et numéro de sonorité ».

Nom de partie et numéro de sonorité



4. Touchez la gauche ou la droite du disque tactile ou tracez un trait le long de sa surface.

La valeur à la position du curseur (numéro de sonorité dans cet exemple) change.



- Au lieu de toucher la gauche ou la droite ou de tracer un trait le long du disque tactile, vous pouvez utiliser la liste de valeurs qui apparaît lorsque vous touchez le bouton **ENTER**. Reportez-vous à ce qui suit pour utiliser cette méthode.
 - « [Naviguer dans la hiérarchie des éléments de réglage](#) » (page [FR-30](#))
 - « [Utilisation du menu du bouton F](#) » (page [FR-31](#))
 - « [Utilisation du menu FUNCTION](#) » (page [FR-33](#))

■ Écran de gros plan

Si le réglage « SYSTEM » > « Close-up » dans le menu FUNCTION (page [FR-33](#)) est changé de « Off » (valeur par défaut) sur « On », un « écran de gros plan » apparaît qui agrandit la valeur chaque fois que vous tracez un trait le long du disque tactile pour changer une valeur. Par exemple, à l'Étape 4 ci-dessus, l'écran suivant apparaît.



- Lorsque l'écran de gros plan est affiché, vous pouvez aussi modifier les valeurs en touchant le haut, le bas, la gauche ou la droite du disque tactile.
- L'affichage retourne à l'écran d'origine après environ 5 secondes lorsque vous retirez votre doigt du disque tactile.
- Pour revenir immédiatement à l'écran précédent, touchez le bouton **EXIT**.

Naviguer dans la hiérarchie des éléments de réglage

Utilisez l'écran de la liste des réglages pour choisir parmi de nombreuses options de sonorités, de fonctions ou de réglages spécifiques. Voici un schéma pour naviguer dans la hiérarchie des éléments de réglage et pour connaître l'ordre des opérations lors de la sélection des catégories, des valeurs de réglage, etc.

- A** Touchez la gauche ou la droite ou tracez un trait le long du disque tactile pour sélectionner directement la valeur de réglage de l'élément mis en évidence par le curseur (○).
- B** Toucher le bouton **ENTER** affiche une liste d'options pour l'élément mis en évidence par le curseur (○), ce qui vous permet de sélectionner une valeur de réglage à l'aide du disque tactile tout en regardant la liste.

Essayez d'utiliser le bouton **ENTER**, le bouton **EXIT**, et de toucher le disque tactile tout en vous reportant à ce qui suit.

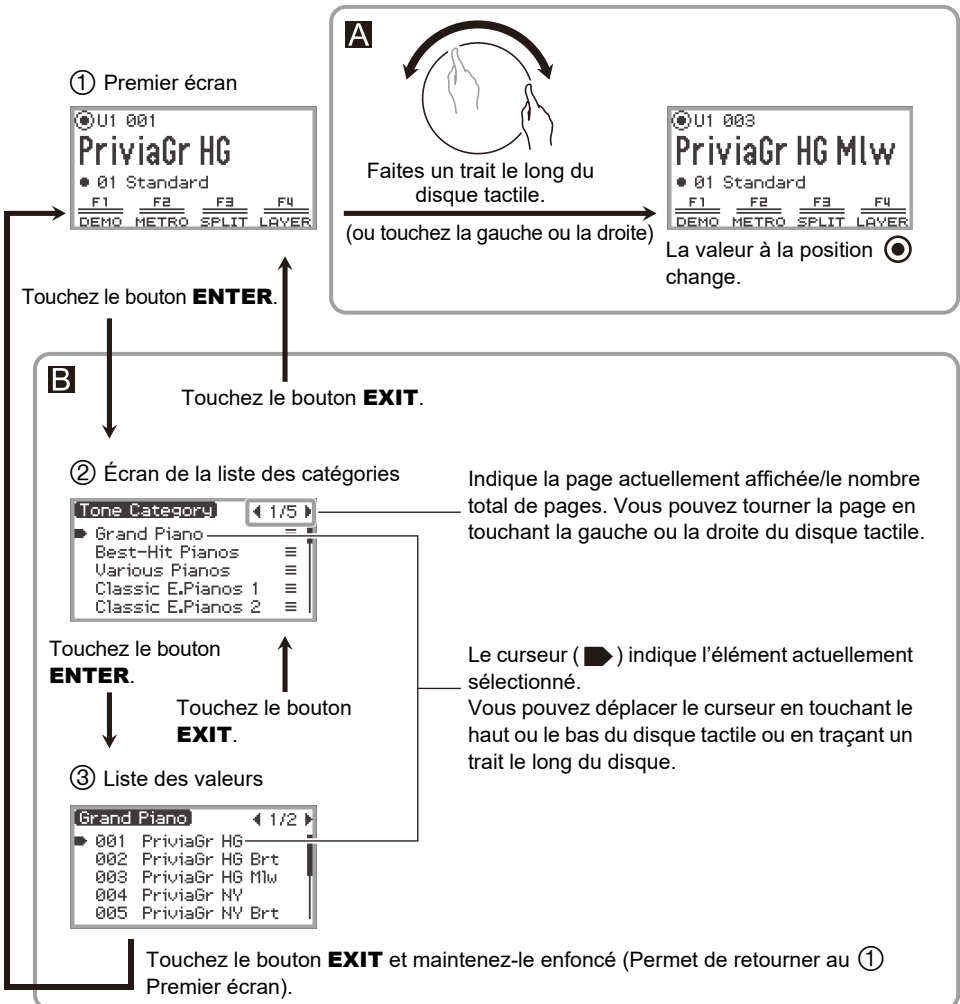

REMARQUE

- Touchez longuement le bouton **EXIT** pour retourner au premier écran.
- La description de chaque procédure de ce manuel omet l'étape de retour au premier écran à l'aide du bouton **EXIT** à la fin de chaque procédure.

Menu du bouton F et menu FUNCTION

Utilisation du menu du bouton F

Le menu du bouton F apparaissant en bas de l'écran représente les fonctions qui seront activées lorsque vous toucherez les boutons (**F1** à **F4**).

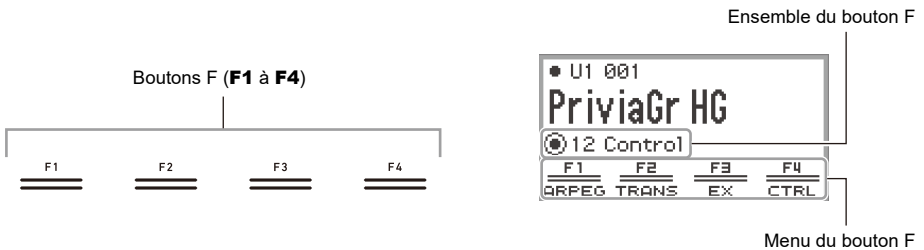

Les fonctions affichées dans le menu du bouton F changent en fonction du réglage du bouton F (01 à 30).

■ Pour changer l'ensemble du bouton F

1. Touchez le haut ou le bas du disque tactile sur le premier écran pour déplacer le curseur (○) sur la ligne de l'ensemble du bouton F.
2. Touchez la gauche ou la droite du disque tactile ou tracez un trait le long de sa surface.

L'ensemble du bouton F change et le contenu du menu du bouton F change également.



REMARQUE

- Vous pouvez aussi modifier l'ensemble du bouton F à l'aide de l'écran de liste de l'ensemble du bouton F qui apparaît lorsque vous touchez le bouton **ENTER** à l'étape 2.



- Les 30 ensembles de boutons F comprennent 14 préréglages (fonctions et noms de réglage fixes des boutons F) et 16 emplacements libres où les utilisateurs peuvent affecter librement des fonctions et des noms de réglage (ensembles de boutons F personnalisés). Pour plus d'informations à ce sujet, reportez-vous à « [Utilisation de l'ensemble de bouton F](#) » (page [FR-88](#)).

■ Signification de [] dans le menu du bouton F

Si une fonction est affectée à un bouton F qui est activé et désactivé chaque fois que le bouton est touché, le nom du bouton F apparaît entre parenthèses [] lorsque la fonction est activée. Lorsque la fonction est désactivée, les parenthèses [] disparaissent.

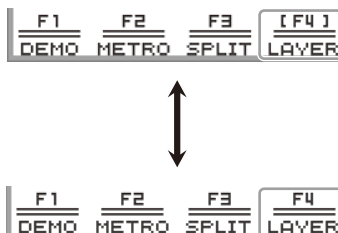

Utilisation du menu FUNCTION

Touchez le bouton **FUNCTION** pour afficher le menu FUNCTION. Ce menu permet d'accéder à la plupart des fonctions et des réglages du piano numérique.

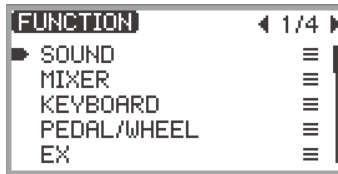

■ Exemple d'utilisation du menu FUNCTION

À titre d'exemple, cette section décrit comment modifier le réglage « Hammer Response ».

1. Touchez le bouton **FUNCTION**.

Le menu FUNCTION apparaît.

2. Utilisez le disque tactile pour sélectionner « KEYBOARD » > « KBD SETTING » > « Hammer Response », dans cet ordre.

- Dans ce manuel, les opérations du menu sont écrites comme indiqué ci-dessus. Les opérations spécifiques sont les suivantes.

- (1) Tracez un trait sur le disque tactile pour déplacer le curseur (■) sur « KEYBOARD », puis touchez le bouton **ENTER**.

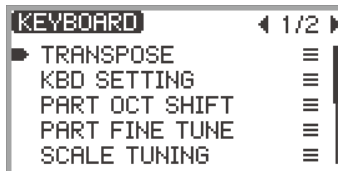
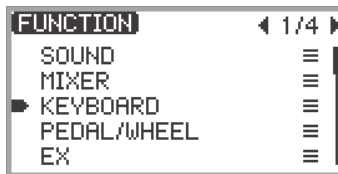

- (2) Tracez un trait sur le disque tactile pour déplacer le curseur () sur « KBD SETTING », puis touchez le bouton **ENTER**.

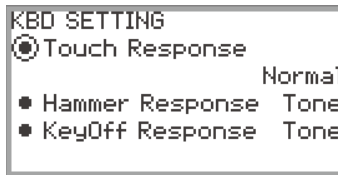

- (3) Déplacez le curseur () sur « Hammer Response » en touchant le haut ou le bas du disque tactile.

(Cette fois, il n'est pas nécessaire de toucher le bouton **ENTER**.)

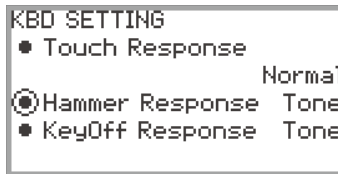

3. Changez la valeur.

- Touchez la gauche ou la droite du disque tactile ou tracez un trait le long de sa surface.

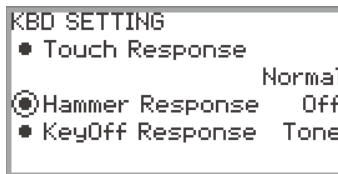

- Vous pouvez aussi toucher le bouton **ENTER** pour afficher l'écran de la liste des valeurs et y modifier la valeur.

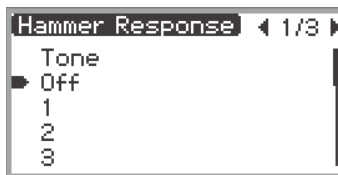

- Tout en touchant longuement le bouton **FUNCTION**, toucher le haut, le bas, la gauche ou la droite du disque tactile ramène le réglage à sa valeur initiale par défaut.

REMARQUE

- Dans le menu **FUNCTION**, chaque fois que vous touchez le bouton **EXIT**, vous vous déplacez d'un niveau vers le haut par rapport au niveau actuellement affiché. Touchez longuement le bouton **EXIT** pour retourner au premier écran à partir de n'importe quel niveau.
- Pour plus de détails sur tous les éléments du menu **FUNCTION**, reportez-vous à « [Éléments du menu FUNCTION](#) » (page [FR-169](#)).

Saisie de caractères

Utilisez la procédure ci-dessous quand vous devez changer le nom de la banque de consignation (page [FR-81](#)), de l'ensemble du bouton F (page [FR-94](#)), des données sauvegardées sur une clé USB ou pour saisir un autre texte (page [FR-137](#)).

REMARQUE

- Les noms de fichiers des clés USB (page [FR-132](#)) peuvent comporter jusqu'à 231 caractères.
- 8 caractères maximum peuvent apparaître sur l'écran à la fois.

■ Pour changer un caractère

1. Touchez la gauche ou la droite du disque tactile sur l'écran d'édition de texte pour déplacer le curseur sur le caractère que vous souhaitez modifier.

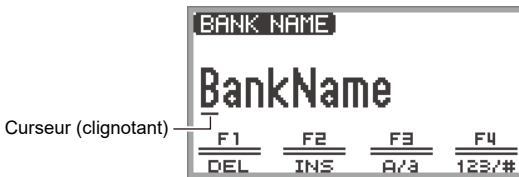

2. Tracez un trait sur le disque tactile pour modifier le caractère.

- Toucher le bouton **F3** (A/a) permet de passer des lettres majuscules aux lettres minuscules lorsque le curseur se trouve sur une lettre de l'alphabet. Lorsque le curseur se trouve sur un chiffre ou un symbole, il change en « A ».
- Toucher le bouton **F4** (123/#) permet de passer des chiffres aux symboles lorsque le curseur se trouve sur un chiffre ou un symbole. Si le curseur se trouve sur une lettre de l'alphabet, il change en « 0 ».
- Les caractères qui peuvent être utilisés pour les noms des ensembles de boutons F et des banques de consignation sont indiqués dans le tableau ci-dessous.

	0	1	2	3	4	5	6	7	8	9
A	B	C	D	E	F	G	H	I	J	K
L	M	N	O	P	Q	R	S	T	U	V
W	X	Y	Z	a	b	c	d	e	f	g
h	i	j	k	l	m	n	o	p	q	r
s	t	u	v	w	x	y	z	!	"	#
\$	%	&	'	()	*	+	,	-	.
/	:	;	<	>	=	?	@	[]	\
^	_	`	{	}						

(La première cellule du tableau ci-dessus correspond à un espace vide.)

- Les caractères indiqués dans le tableau ci-dessous sont pris en charge pour les noms de fichiers sur une clé USB formatée en exFAT.

	0	1	2	3	4	5	6	7	8	9
A	B	C	D	E	F	G	H	I	J	K
L	M	N	O	P	Q	R	S	T	U	V
W	X	Y	Z	a	b	c	d	e	f	g
h	i	j	k	l	m	n	o	p	q	r
s	t	u	v	w	x	y	z	!	#	\$
%	&	'	()	+	,	-	.	;	=
@	[]	^	_	`	{	}	~		

(La première cellule du tableau ci-dessus correspond à un espace vide.)

- Les caractères indiqués dans le tableau ci-dessous sont pris en charge pour les noms de fichiers sur une clé USB formatée en FAT 32.

0	1	2	3	4	5	6	7	8	9
A	B	C	D	E	F	G	H	I	J
K	L	M	N	O	P	Q	R	S	T
U	V	W	X	Y	Z	\$	&	'	(
)	-	@	^	_	`	{	}	~	

3. Répétez les étapes 1 et 2 autant de fois que nécessaire.

■ Pour insérer un caractère

1. Touchez la gauche ou la droite du disque tactile sur l'écran d'édition de texte pour déplacer le curseur sur la position où vous souhaitez insérer des caractères.

- Pour insérer un caractère à la fin d'une chaîne (ajouter), déplacez le curseur sur le caractère le plus à droite, puis touchez à nouveau la droite du disque tactile.

2. Touchez le bouton **F2 (INS)**.

Un « A » est inséré à la position du curseur.

- Dans cet état, le « A » peut être changé en un autre caractère. Effectuez l'Étape 2 et les suivantes de « Pour changer un caractère » ci-dessus.

■ Pour supprimer un caractère

1. Touchez la gauche ou la droite du disque tactile sur l'écran d'édition de texte pour déplacer le curseur sur le caractère que vous souhaitez supprimer.

2. Touchez le bouton **F1 (DEL)**.

■ Pour sauvegarder le texte modifié

1. Touchez le bouton **ENTER** sur l'écran d'édition de texte.

Un écran de confirmation apparaît. Pour revenir à l'écran d'édition de texte et poursuivre l'édition, touchez la gauche (NO) du disque tactile.



2. Pour sauvegarder vos modifications, touchez la droite (YES) du disque tactile.

« Complete » apparaît, et l'écran retourne à l'écran précédant l'écran d'édition de texte.

■ Pour annuler le texte modifié

1. Touchez le bouton **EXIT** sur l'écran d'édition de texte.

Un écran de confirmation apparaît. Pour revenir à l'écran d'édition de texte et poursuivre l'édition, touchez la gauche (NO) du disque tactile.

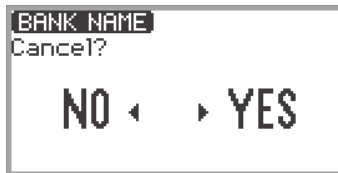

2. Pour annuler vos modifications, touchez la droite (YES) du disque tactile.

L'écran retourne à l'écran utilisé avant le début de l'édition.

Réglages acoustiques du piano numérique et lecture des chansons de démonstration

Sélection du réglage de la position du piano

Vous pouvez sélectionner les réglages acoustiques appropriés à l'emplacement du piano numérique.

1. Sélectionnez « 04 Listening » pour l'ensemble de bouton F. Reportez-vous à « [Pour changer l'ensemble du bouton F](#) » (page [FR-32](#)).



2. Touchez le bouton **F3 (PPOSI)**.

L'écran « PIANO POSITION » apparaît.

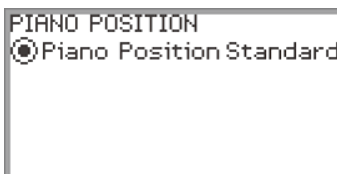

3. Tracez un trait sur le disque tactile pour sélectionner le réglage qui convient à l'emplacement du piano numérique.

Valeur de réglage	Description
Standard	Réglage standard lorsque le piano numérique est sur un support et est contre (ou près) d'un mur.
Wall	En supposant que l'arrière de ce piano numérique est placé contre un mur.
Center	En supposant que ce piano numérique se trouve au centre d'une pièce.
Table	Réglage standard lorsque le piano numérique est placé sur une table.

Sélectionnez un réglage qui vous convient en fonction du positionnement réel du piano numérique.

Écoute des chansons de démonstration

Suivez les étapes ci-dessous pour lire les chansons de démonstration intégrées dans l'ordre.

1. Sélectionnez « 01 Standard » pour l'ensemble de bouton F. Reportez-vous à « Pour changer l'ensemble du bouton F » (page FR-32).



2. Touchez le bouton **F1 (DEMO)**.

Le bouton ►/■ clignote et la chanson de démonstration est prête à démarrer.

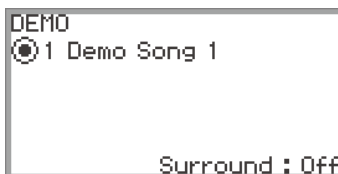

3. Pour sélectionner une chanson avec le disque tactile.

- Vous pouvez aussi sélectionner une chanson de la façon suivante.
- (1) Touchez le bouton **ENTER** pour afficher l'écran de la liste des chansons.

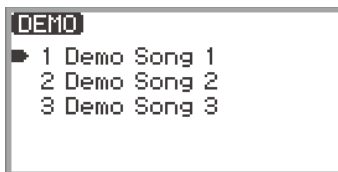

- (2) Tracez un trait sur le disque tactile ou touchez le haut ou le bas du disque tactile pour déplacer le curseur sur la chanson que vous souhaitez sélectionner.
 - (3) Touchez le bouton **EXIT** pour revenir à l'écran affiché à l'étape 2.
- Les étapes de sélection d'une chanson peuvent aussi être effectuées pendant la lecture d'une chanson de démonstration.

4. Pour démarrer la chanson de démonstration, touchez le bouton ►/■.

- Chaque fois que vous touchez le bouton ►/■ après cela, la chanson de démonstration s'arrête ou reprend.

5. Pour revenir au premier écran précédent, touchez le bouton **EXIT**.

REMARQUE

- Si l'extinction automatique (page [FR-17](#)) est activée, l'alimentation est coupée automatiquement à un temps de déclenchement donnée après une période de non utilisation même si la lecture d'une chanson de démonstration est en cours.
- Vous pouvez jouer sur le clavier tout en écoutant la chanson de démonstration. La sonorité du clavier sera celle de la mélodie de la chanson en cours de lecture (la sonorité ne peut pas être modifiée).
- Pendant la chanson de démonstration, les fonctions suivantes sont affectées aux boutons **CONTROL**, **EX1** et **EX2**, respectivement (les fonctions ne peuvent pas être modifiées).
Bouton **CONTROL** : Modulation
Bouton **EX1** : Arpeg On/Off
Bouton **EX2** : Arpeg Hold

Jouer des notes avec différentes sonorités

Sélection d'une seule sonorité

Ce piano numérique dispose de nombreuses sonorités. Choisissez votre sonorité préférée et jouez-la.

REMARQUE

- Pour les détails sur les catégories de sonorités, ainsi que sur les noms des catégories comprises pour chaque catégorie, reportez-vous à la brochure séparée « Listes de données de musique intégrées ».

Sélection d'une sonorité par son numéro

1. Touchez le haut ou le bas du disque tactile sur le premier écran pour déplacer le curseur (○) sur le numéro de partie et le numéro de sonorité.

Nom de partie : U1 (Upper 1)

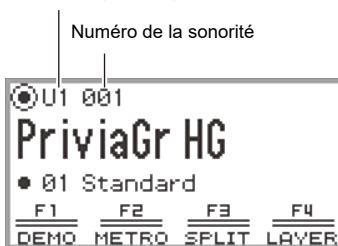

- Lorsque « U1 » apparaît comme nom de partie, la sonorité de la partie « Upper 1 » retentit lorsque vous jouez une touche du clavier. Pour de plus amples informations à propos des parties, reportez-vous à « [Faire retentir deux sonorités différentes en même temps \(superposition\)](#) » (page FR-44) et « [Partage du clavier entre deux sonorités \(Partage\)](#) » (page FR-46).

2. Faites un trait sur le disque tactile.

Les sonorités changent dans l'ordre numérique.



3. Lorsque le nom de la sonorité souhaitée apparaît, retirez votre doigt du disque tactile.

Sélection d'une sonorité par catégorie

1. Touchez le haut ou le bas du disque tactile sur le premier écran pour déplacer le curseur (○) sur le numéro de partie et le numéro de sonorité.
2. Touchez le bouton **ENTER**.
Une liste de noms de catégories de sonorités est affichée.



3. Utilisez le disque tactile pour sélectionner une catégorie de sonorité, puis touchez le bouton **ENTER**.
Une liste de noms de sonorités est affichée.

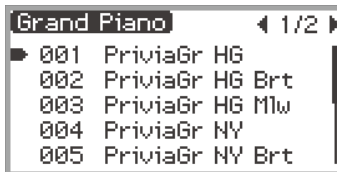

4. Utilisez le disque tactile pour sélectionner une sonorité.
5. Après avoir sélectionné la sonorité souhaitée, touchez longuement le bouton **EXIT**.
Retournez au premier écran.

Sélection d'une sonorité avec les boutons tactiles



Chaque fois que vous touchez les boutons de sonorité, la première sonorité de chaque catégorie de sonorité est sélectionnée à tour de rôle.

Sélection d'une sonorité avec les boutons F

1. Sélectionnez « 07 Piano Collect » ou « 08 E.PianoCollect » pour l'ensemble de bouton F. Reportez-vous à « [Pour changer l'ensemble du bouton F](#) » (page [FR-32](#)).



2. Touchez un des boutons **F1** à **F4**, pour sélectionner la sonorité souhaitée.

- Les sonorités du tableau ci-dessous peuvent être sélectionnées d'un seul toucher.

	07 Piano Collect	08 E.PianoCollect
Touche F1	001 Privia GRAND HG	049 SPACE BOY EP
Touche F2	004 Privia GRAND NY	044 JUST THE WAY EP
Touche F3	007 Privia GRAND BN	056 INDESTRUCTIBLE EP
Touche F4	011 CLOCK PIANO	059 WHERE IT IS EP

REMARQUE

- Vous pouvez affecter vos propres sonorités préférées à chaque touche F en utilisant l'ensemble de touches F pour lequel des fonctions n'ont pas encore été affectées. Pour plus d'informations à ce sujet, reportez-vous à « [Utilisation de l'ensemble de bouton F](#) » (page [FR-88](#)).

Sonorités de guitare et de basse

Les sonorités de guitare et de basse intégrées peuvent contenir des bruits de grattement, des notes fantômes ou d'autres effets sonores en fonction de la sonorité (hauteur et intensité). Pour plus d'informations, reportez-vous à la brochure séparée « Listes de données de musique intégrées ».

Faire retentir deux sonorités différentes en même temps (superposition)

Comme le montre la figure ci-dessous, en affectant des sonorités différentes aux parties « Upper 1 » et « Upper 2 », deux sonorités peuvent être jouées simultanément sur le clavier. Cette caractéristique est appelée « superposition ». Quand la superposition est activée, les parties Upper 1 et Upper 2 sont jouées simultanément.

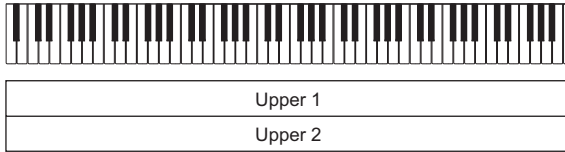

Superposition de sonorités : Activé, Partage du clavier : Désactivé*

* Pour les détails sur le partage du clavier, reportez-vous à « [Partage du clavier entre deux sonorités \(Partage\)](#) » (page [FR-46](#)).

REMARQUE

- Si vous jouez sur le clavier alors que les fonctions de superposition et de partage sont désactivées, seule la partie Supérieure 1 retentira.

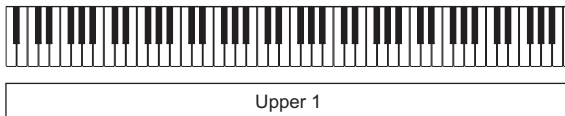

Superposition de sonorités : Désactivé, Partage du clavier : Désactivé

Superposition de deux sonorités

1. Effectuez l'opération décrite dans l'opération « [Sélection d'une seule sonorité](#) » (page [FR-41](#)) pour sélectionner la sonorité supérieure 1.
2. Sélectionnez « 01 Standard » pour l'ensemble de bouton F. Reportez-vous à « [Pour changer l'ensemble du bouton F](#) » (page [FR-32](#)).



3. Touchez le bouton **F4 (LAYER)**.

Le partage est activé et l'indicateur **LY** apparaît sur l'écran.

Nom de partie : U2 (Upper 2)

Affiché quand le partage est activé



4. Effectuez l'opération décrite dans l'opération « [Sélection d'une seule sonorité](#) » (page [FR-41](#)) pour sélectionner la sonorité Upper 2.

Annulation de la superposition du clavier

1. Sélectionnez « 01 Standard » pour l'ensemble de bouton F. Reportez-vous à « [Pour changer l'ensemble du bouton F](#) » (page [FR-32](#)).
2. Touchez le bouton **F4 (LAYER)** pour faire disparaître l'indicateur **LY** de l'écran.

Partage du clavier entre deux sonorités (Partage)

En affectant une partie « Lower » au registre inférieur du clavier (comme indiqué sur la figure ci-dessous), le registre inférieur et le registre supérieur du clavier peuvent jouer des sonorités différentes. Cette fonction est appelée « Partage ». Avec le partage activé, vous pouvez faire ce qui suit.

- Le registre inférieur (côté gauche) du clavier fait retentir la sonorité de la partie inférieure, tandis que le registre (côté droit) du clavier fait retentir la sonorité de la partie supérieure 1. (quand la superposition est désactivée*).



- Le registre inférieur (côté gauche) du clavier fait retentir la sonorité de la partie inférieure, tandis que le registre supérieur (côté droit) du clavier fait retentir la sonorité de la partie supérieure 1 et supérieure 2. (quand la superposition est activée*).

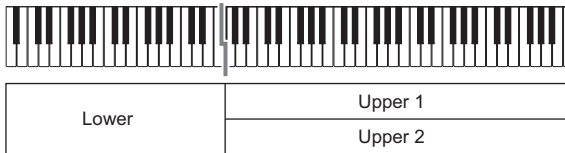

* Pour les détails sur la superposition, reportez-vous à « [Faire retentir deux sonorités différentes en même temps \(superposition\)](#) » (page [FR-44](#)).

Partage du clavier entre deux sonorités différentes

- Effectuez l'opération décrite dans l'opération « [Sélection d'une seule sonorité](#) » (page [FR-41](#)) pour sélectionner la sonorité du registre supérieur (sonorité supérieure 1).
- Sélectionnez « 01 Standard » pour l'ensemble de bouton F. Reportez-vous à « [Pour changer l'ensemble du bouton F](#) » (page [FR-32](#)).
- Touchez le bouton **F3 (SPLIT)**.
SPLIT est activé et l'indicateur **SP** apparaît sur l'écran.

Nom de partie : L (Lower)

Affiché quand SPLIT est activé



- Effectuez l'opération décrite dans l'opération « **Sélection d'une seule sonorité** » (page **FR-41**) pour sélectionner la sonorité du registre inférieur (sonorité inférieure).

REMARQUE

- Pour utiliser à la fois SPLIT et LAYER, effectuez les étapes 3 à 4 de l'opération ci-dessus en suivant l'opération décrite dans « **Superposition de deux sonorités** » (page **FR-44**).

Modification du point de partage

Avec les réglages initiaux par défaut, la note la plus basse de la plage supérieur (appelé le point de partage) est situé en F#3.

- Sélectionnez « **01 Standard** » pour l'ensemble de bouton F. Reportez-vous à « **Pour changer l'ensemble du bouton F** » (page **FR-32**).
- Touchez longuement le bouton **F3 (SPLIT)**.
L'écran « SPLIT POINT » apparaît.

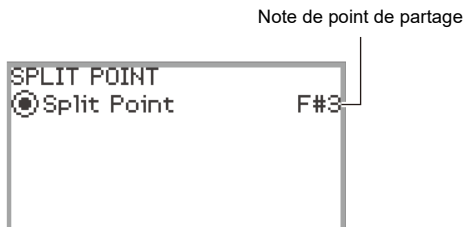

- Appuyez sur la touche du clavier que vous souhaitez utiliser comme point de partage (note la plus basse du registre supérieur).
La note du point de partage est remplacée par celle de la touche enfoncée.
 - Vous pouvez aussi modifier le point de partage à l'aide du disque tactile ou en touchant le bouton **ENTER** pour faire apparaître une liste de noms de notes.
- Touchez le bouton **EXIT** pour quitter la configuration.

Annuler le partage du clavier

- Sélectionnez « **01 Standard** » pour l'ensemble de bouton F. Reportez-vous à « **Pour changer l'ensemble du bouton F** » (page **FR-32**).
- Touchez le bouton **F3 (SPLIT)** pour faire disparaître l'indicateur **[SP]** de l'écran.

Modification des réglages de partie (niveau de volume, décalage d'octave, accordage, etc.)

Vous pouvez modifier le volume, le décalage d'octave, l'accordage et d'autres réglages pour les parties supérieure 1 et supérieure 2 lorsque vous utilisez la superposition (page [FR-44](#)), et la partie inférieure lorsque vous utilisez le partage (page [FR-46](#)), individuellement pour chaque partie. Pour plus d'informations, consultez les références dans le tableau ci-dessous.

Éléments de configuration	Référence
Volume de chaque partie, pan stéréo, Simulateur de salle/réverbération, Chorus	« Utilisation du mixeur » (page FR-60)
Décalage d'octave pour chaque partie	« Changement de la hauteur en octaves (Décalage d'octaves) » (page FR-126)
Réglage fin de chaque partie	« Réglage de l'accordage séparément pour chaque partie (supérieur 1/supérieur 2/inférieur) (Accordage fin des parties) » (page FR-125)
Activer/désactiver le fonctionnement de la pédale pour chaque partie	« Activation/désactivation du fonctionnement de la pédale pour chaque partie (supérieur 1/supérieur 2/inférieur) » (page FR-66)
Activer/désactiver les opérations de la molette de variation de hauteur des notes pour chaque partie	« Activation/désactivation du fonctionnement de la molette de variation de hauteur des notes pour chaque partie (supérieur 1/supérieur 2/inférieur) » (page FR-73)

Application d'effets

Utilisation des effets de mode sonore (Simulateur de salle/Réverbération et Surround)

Les « Sound Mode » de ce piano numérique comprennent les effets suivants.

• Simulateur de salle/Réverbération

Le Simulateur de salle et la Réverbération sont deux effets qui changent la réverbération du son.

Simulateur de salle	L'effet de simulateur de salle simule la clarté opulente, l'éclat absolu et d'autres caractéristiques acoustiques des salles de concert et des établissements les plus célèbres au monde.
Réverbération	L'effet de réverbération simule l'ambiance d'espaces tels qu'une pièce ou un salon.

• Surround

Un effet Surround (un effet qui ajoute de l'ampleur au son) est appliqué à la sortie sonore des haut-parleurs intégrés.

REMARQUE

- L'effet Surround n'est pas appliqué à la sortie des prises **PHONES** ou des prises, **LINE OUT R, L/MONO** du piano numérique.

Activer ou désactiver les effets de Simulateur de salle/Réverbération et Surround

Avec les réglages initiaux par défaut, le simulateur de salle/réverbération est activé et le Surround est désactivé. Chacun d'entre eux peut être activé et désactivé de la façon suivante.

1. Sélectionnez « 04 Listening » pour l'ensemble de bouton F. Reportez-vous à « [Pour changer l'ensemble du bouton F](#) » (page [FR-32](#)).
2. Touchez le bouton **F2 (SMODE)**.
L'écran « Sound Mode » apparaît.



3. Touchez le haut ou le bas du disque tactile pour changer la valeur de réglage.

Valeur de réglage	Description
Off	Désactive les deux effets
Hall/Rev.	Active le simulateur de salle/réverbération uniquement
Surround	Active le Surround uniquement
Hall/Rev. + Srnd	Active les deux effets

Spécification du type de Simulateur de salle/Réverbération

Avant de sélectionner un type de simulateur de salle/réverbération, assurez-vous d'activer le simulateur de salle/réverbération. Pour plus d'informations à ce sujet, reportez-vous à « [Activer ou désactiver les effets de Simulateur de salle/Réverbération et Surround](#) » (page FR-49).

REMARQUE

- L'écran « SOUND MODE » montré à l'étape 2 peut aussi être affiché en touchant longuement le bouton F pour lequel « SMODE » est affecté.

1. Touchez le bouton **FUNCTION** pour afficher le menu **FUNCTION**.
2. Utilisez le disque tactile pour sélectionner « **SOUND** » > « **SOUND MODE** » > « **Hall/Rev. Type** ».

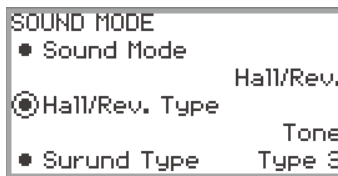

3. Tracez un trait sur le disque tactile pour changer la valeur du réglage.

Valeur de réglage	Description
Tone	Le type est automatiquement réglé pour correspondre à la sonorité sélectionnée.
Salon N.Y. Club Scoring Stage Opera Hall Viennese Hall L.A. Hall Berlin Hall BritishStadium	Divers types de simulateur de salle. Par exemple, « N.Y. Club » simule l'acoustique d'un club de musique de Manhattan, tandis que « Berlin Hall » simule une salle de concert classique de type amphithéâtre à Berlin.
Room 1 Room 2 Room 3 Large Room	Simule la réverbération d'une chambre.
Hall 1 Hall 2 Hall 3	Simule la réverbération d'une petite salle.
Stadium	Simule la réverbération d'un stade.

Ajustement de la profondeur de l'effet de simulateur de salle/réverbération

Le mixeur peut être utilisé pour régler individuellement le simulateur de salle/réverbération pour chaque partie (supérieure 1/supérieure 2/inférieure), l'entrée audio par la prise **MIC IN**, etc. Pour plus d'informations, reportez-vous à « [Utilisation du mixeur](#) » (page [FR-60](#)).

Spécification du type de Surround

Avant de sélectionner le type Surround, assurez-vous d'activer le Surround. Pour plus d'informations à ce sujet, reportez-vous à « [Activer ou désactiver les effets de Simulateur de salle/Réverbération et Surround](#) » (page [FR-49](#)).

REMARQUE

- L'écran « SOUND MODE » montré à l'étape 2 peut aussi être affiché en touchant longuement le bouton F pour lequel « SMODE » est affecté.

1. Touchez le bouton **FUNCTION** pour afficher le menu **FUNCTION**.
2. Utilisez le disque tactile pour sélectionner « **SOUND** » > « **SOUND MODE** » > « **Surund Type** ».

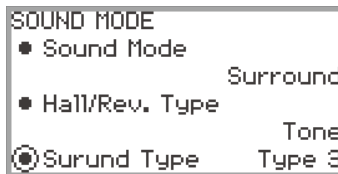

3. Tracez un trait sur le disque tactile pour changer la valeur du réglage souhaitée.
 - Vous pouvez choisir entre le type 1 (effet faible), le type 2 (effet moyen) et le type 3 (effet important).*
 - * En fonction de la sonorité sélectionnée et des caractéristiques du signal audio lu, l'effet peut ne pas être perceptible.

Utilisation du Chorus (Chorus, Flanger, Retard court)

L'effet de chorus donne de l'épaisseur au son.

Modification du type de chorus

Ce piano numérique possède un effet de chorus préréglé affecté à chaque sonorité, mais vous pouvez sélectionner un type différent en suivant l'opération ci-dessous.

1. Sélectionnez « 09 Favorite Piano » pour l'ensemble de bouton F. Reportez-vous à « Pour changer l'ensemble du bouton F » (page FR-32).

2. Touchez le bouton F2 (EFFECT).

L'écran « EFFECT » apparaît.

- Vérifiez que le curseur (○) est sur « Chorus Type ».

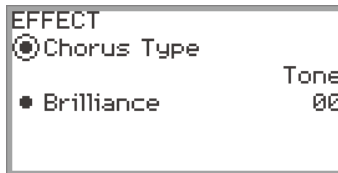

3. Changez la valeur du réglage « Chorus Type ».

Valeur de réglage	Description
Tone	Le type de chorus est automatiquement réglé pour correspondre à la sonorité sélectionnée.
Chorus 1 à 4	Quatre types de chorus avec des caractéristiques différentes.
FB Chorus	Chorus avec rétroaction.
Deep Chorus	Chorus avec un son plus profond, plus épais.
Flanger 1 à 4	Quatre types de flanger avec différentes ondulations et fluctuations du son.
Short Delay 1, 2	Retard court Vous avez le choix entre deux types.

- Utilisez le disque tactile pour changer la valeur du réglage souhaitée.

Réglage de la profondeur de l'effet Chorus

Le mixeur peut être utilisé pour régler le chorus appliqué à chaque partie (supérieure 1/supérieure 2/inférieure) séparément. Pour plus d'informations à ce sujet, reportez-vous à « Utilisation du mixeur » (page FR-60).

Ajustement de l'éclat

L'éclat est un effet qui ajuste la brillance d'un son.

REMARQUE

- L'effet d'éclat est appliqué à l'ensemble de la sortie sonore du piano numérique.

- 1. Sélectionnez « 09 Favorite Piano » pour l'ensemble de bouton F. Reportez-vous à « Pour changer l'ensemble du bouton F » (page FR-32).**
- 2. Touchez le bouton F2 (EFFECT).**
L'écran « EFFECT » apparaît.
- 3. Touchez le haut ou le bas du disque tactile pour sélectionner « Brilliance ».**

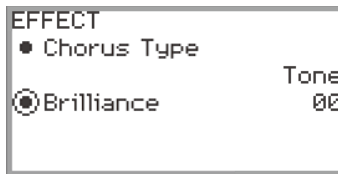

- 4. Changez le réglage « Brilliance ».**
 - Utilisez le disque tactile pour changer le réglage souhaité.
 - Vous pouvez ajuster le réglage entre -12 et +12. Avec +1 ou plus, le son est plus clair ; avec -1 ou moins, le son est plus sombre.

Ajustement des caractéristiques sonores d'un piano acoustique (Simulateur acoustique)

Les sonorités de ce piano numérique comportent des éléments caractéristiques de la sonorité d'un piano acoustique. Suivez la procédure ci-dessous pour les régler.

- 1. Sélectionnez « 09 Favorite Piano » pour l'ensemble de bouton F. Reportez-vous à « Pour changer l'ensemble du bouton F » (page FR-32).**
- 2. Touchez le bouton F1 (ACSIM).**
L'écran « ACOUSTIC SIM. » apparaît.

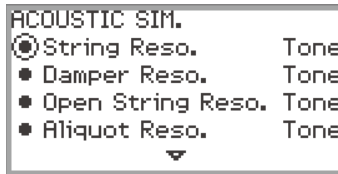

- 3. Touchez le haut ou le bas du disque tactile pour sélectionner l'élément dont vous souhaitez changer les réglages.**
 - Pour plus d'informations sur chaque élément, reportez-vous à « Liste des éléments des réglages sonores du piano acoustique » (page FR-55).
- 4. Changez la valeur de réglage de l'élément sélectionné.**
 - La valeur de réglage de chaque élément peut être changée dans la page suivante.

Valeur de réglage	Description
Tone	Une valeur appropriée pour la sonorité sélectionnée est automatiquement réglée.
Off	L'effet est désactivé.
1 à 10	Plus le chiffre est élevé, plus l'effet est fort.

- Tracez un trait sur le disque tactile pour changer la valeur du réglage souhaitée.

- 5. Répétez les étapes 3 et 4 si nécessaire.**

Liste des éléments des réglages sonores du piano acoustique

Éléments de réglage	Description
String Reso.	Résonance des cordes Lorsqu'on joue sur un piano acoustique, les harmoniques des cordes vibrantes résonnent. Vous pouvez utiliser cet élément de réglage pour ajuster le niveau de résonance.
Damper Reso.	Prolongation de la résonance Lorsque vous appuyez sur la pédale forte d'un piano acoustique, toutes les cordes des 88 touches sont libérées si bien que toutes les harmoniques des touches jouées résonnent. Vous pouvez utiliser cet élément de réglage pour ajuster le niveau de résonance.
Open String Reso.	Résonance ouverte des cordes. Les étouffoirs ne sont appliqués aux notes très aiguës d'un piano acoustique et restent toujours ouverts (cordes ouvertes) et une résonance caractéristique est produite. Vous pouvez utiliser cet élément de réglage pour ajuster le niveau de résonance.
Aliquot Reso.	Résonance aliquote La résonance aliquote est utilisée sur un piano acoustique en faisant appel à la résonance de sections des cordes des gammes moyenne et aiguë. Ce système est parfois appelé « échelle duplex ». Vous pouvez utiliser cet élément de réglage pour ajuster le niveau de résonance.
Damper Noise	Bruit de marteau. Le bruit des étouffoirs est un léger bruit métallique audible au moment où l'étouffoir d'un piano acoustique se détache des cordes lors de l'utilisation de la pédale forte. Vous pouvez utiliser ce réglage pour régler le volume du bruit.
Key On Noise	Bruit de touche pressée. Quand les touches d'un piano acoustique sont pressées avec une pression très faible, un son (bruit) de mécanisme du piano est produit sans que les marteaux n'atteignent les cordes. Vous pouvez utiliser ce réglage pour régler le volume du bruit.
Key Off Noise	Bruit de touche relâchée. Relâcher les touches du clavier d'un piano acoustique produit un son (bruit) lié au mécanisme du piano. Vous pouvez utiliser ce réglage pour régler le volume du bruit.

Utilisation d'effets du microphone

Divers effets peuvent être appliqués à la source audio provenant d'un microphone connecté à la prise **MIC IN**. En plus des 25 types de préréglage, vous pouvez modifier les réglages des effets à votre guise.

REMARQUE

- Vous pouvez aussi ajuster les réglages du volume, du pan stéréo et du simulateur de salle/ réverbération appliqués à l'entrée audio provenant de la prise **MIC IN**. Pour plus d'informations à ce sujet, reportez-vous à « [Utilisation du mixeur](#) » (page [FR-60](#)).

Activation ou désactivation de l'effet de microphone

1. Sélectionnez « 05 Song Play » pour l'ensemble de bouton F. Reportez-vous à « [Pour changer l'ensemble du bouton F](#) » (page [FR-32](#)).

2. Touchez le bouton F4 (MICFX).

L'effet de microphone est activé et le menu de la touche F, F4, apparaît entre parenthèses [].

Affiché quand l'effet de microphone est activé.



3. Pour désactiver l'effet de microphone, touchez le bouton F4 (MICFX). Les parenthèses [] disparaissent.

Spécification du type d'effet du microphone

1. Sélectionnez « 05 Song Play » pour l'ensemble de bouton F. Reportez-vous à « [Pour changer l'ensemble du bouton F](#) » (page [FR-32](#)).
2. Touchez longuement le bouton **F4** (MICFX).
L'écran « MIC FX » apparaît.



3. Touchez le bouton **ENTER** pour afficher l'écran « MIC FX TYPE ».



4. Utilisez le disque tactile pour sélectionner le type d'effet du microphone.
 - Vous avez le choix entre 25 types d'effets. Pour plus d'informations à ce sujet, reportez-vous à « [Liste des types d'effets de microphone](#) » (page [FR-177](#)).

Modification des réglages de l'effet du microphone

L'effet du microphone est composé de trois modules (M1 à M3) comme le montre la figure ci-dessous.



- Chaque module contient différents effets (égaliseur, retard, limiteur, etc.).
- Chaque type d'effet du microphone possède un ensemble spécifique d'effets dans chaque module. Pour plus d'informations à ce sujet, reportez-vous à « [Liste des types d'effets de microphone](#) » (page [FR-177](#)).

Pour changer les réglages des effets du microphone, ajustez les réglages de l'effet à l'intérieur de chaque module.

IMPORTANT !

- Les réglages modifiés par les opérations suivantes sont effacés lorsque le piano numérique est mis hors tension. Si vous souhaitez sauvegarder les réglages modifiés, utilisez la fonction de consignment (page [FR-79](#)) pour les sauvegarder.

1. Sélectionnez « 05 Song Play » pour l'ensemble de bouton F. Reportez-vous à « [Pour changer l'ensemble du bouton F](#) » (page [FR-32](#)).

2. Touchez longuement le bouton **F4 (MICFX)**.

L'écran « MIC FX » apparaît.

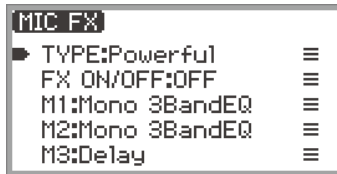

3. Touchez le bouton **ENTER** pour afficher l'écran « MIC FX TYPE ».

4. Utilisez le disque tactile pour sélectionner le type d'effet du microphone pour lequel vous souhaitez modifier les réglages.

- Après avoir fait votre sélection, touchez le bouton **EXIT** pour revenir à l'écran « MIC FX ».

5. Si « FX ON/OFF:OFF » est affiché, commuterez sur ON en effectuant l'opération suivante.

- (1) Utilisez le disque tactile pour sélectionner « FX ON/OFF:OFF » puis touchez le bouton **ENTER**.
- (2) Utilisez le disque tactile pour régler la valeur sur « On ».
- (3) Touchez le bouton **EXIT** pour retourner à l'écran « MIC FX ».

6. Utilisez le disque tactile pour sélectionner le module (« M1 » à « M3 ») dont vous souhaitez changer les réglages, puis touchez le bouton **ENTER**.

Une liste de paramètres pour l'effet du module sélectionné apparaît.

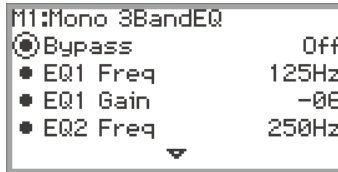

- « Bypass » est commun à tous les modules. Réglez sur « On » si vous ne souhaitez pas utiliser l'effet dans le module actuellement affiché.

7. Modifiez les réglages des paramètres.

- (1) Touchez le haut ou le bas du disque tactile pour sélectionner le paramètre que vous souhaitez changer.
- (2) Utilisez le disque tactile pour modifier la valeur du paramètre sélectionné.
Pour les paramètres et les valeurs, reportez-vous à « [Liste des paramètres des effets de module](#) » (page [FR-179](#)).
- (3) Répétez les étapes (1) et (2) autant de fois que nécessaire.
- (4) Touchez le bouton **EXIT** pour retourner à l'écran « MIC FX ».

8. Si nécessaire, réglez d'autres paramètres dans les autres modules de la même manière en suivant les étapes 6 à 7.

9. Lorsque tous les réglages nécessaires ont été effectués, touchez longuement le bouton **EXIT** pour revenir au premier écran.

10. Si vous souhaitez sauvegarder les réglages modifiés, suivez les opérations décrites dans « [Sauvegarde d'une configuration](#) » (page [FR-80](#)) pour sauvegarder la consignment.

Utilisation du mixeur

Le mixeur vous permet de régler individuellement le volume, le pan stéréo et les effets pour chaque partie (supérieure 1/supérieure 2/inférieure) et entrée audio par la prise **MIC IN**.

Réglage du niveau de volume, du pan stéréo et des effets pour chaque partie

1. Sélectionnez « 04 Listening » pour l'ensemble de bouton F. Reportez-vous à « [Pour changer l'ensemble du bouton F](#) » (page [FR-32](#)).
2. Touchez le bouton **F4 (MIXER)**.
L'écran « MIXER » apparaît. Cet écran contient quatre catégories de paramètres.

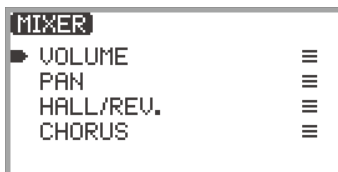

VOLUME : Règle le volume.

PAN : Règle le pan stéréo (pan).

HALL/REV. : Règle la profondeur de l'effet de simulateur de salle/réverbération.

CHORUS : Règle la profondeur de l'effet Chorus.

3. Utilisez le disque tactile pour sélectionner la catégorie de paramètres que vous souhaitez régler, puis touchez le bouton **ENTER**.

- Par exemple, si vous sélectionnez « VOLUME » et touchez le bouton **ENTER**, l'écran suivant apparaît.

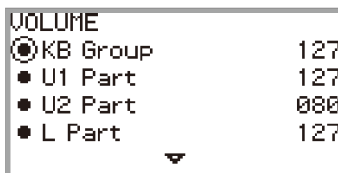

4. Touchez le haut ou le bas du disque tactile pour sélectionner l'élément dont vous souhaitez changer la valeur.
5. Changez la valeur de l'élément sélectionné.
 - Tracez un trait sur le disque tactile pour changer la valeur.
 - Pour plus d'informations les éléments et les valeurs, reportez-vous à « [Liste des éléments de réglage du mixeur](#) » (page [FR-61](#)).
6. Une fois que c'est fait, touchez le bouton **EXIT** pour retourner à l'écran « MIXER ».
7. Répétez les étapes 3 à 6 si nécessaire.

Liste des éléments de réglage du mixeur

Catégorie de paramètres	Éléments de réglage	Description	Plage de valeurs
VOLUME	KB Group	Règle le volume général des parties supérieure 1, supérieure 2 et inférieure tout en maintenant leurs volumes relatifs.	000 à 127
	U1 Part U2 Part L Part	Permet de régler le volume individuel des parties supérieure 1, supérieure 2 et inférieure.	
	Audio Song	Règle le volume des données audio jouées en mode SONG (page FR-100).	
	Wireless Audio	Règle le volume de l'entrée audio provenant d'appareils extérieurs connectés sans fil.	
	Mic In	Règle le volume de l'entrée audio de la prise MIC IN .	
	MIDI Song	Règle le volume des données MIDI jouées en mode SONG (page FR-100).	
PAN	U1 Part U2 Part L Part	Permet de régler le pan stéréo des parties supérieure 1, supérieure 2 et inférieure.	-64 à 00 à +63 -64 : Le plus à gauche 00 : Centre +63 : Le plus à droite
	Mic In	Règle le pan stéréo du signal audio de la prise MIC IN .	
HALL/REV.	Hall/Rev. Return	Règle la profondeur générale (Valeur de retour) tout en maintenant l'équilibre de la profondeur du simulateur de salle/réverbération actuellement réglée (Valeur d'envoi) pour chaque partie des éléments suivants (U1 Part Send - Mic In Send).	000 à 127
	U1 Part Send U2 Part Send L Part Send	Règle la Valeur d'envoi sur le simulateur de salle/réverbération pour les parties supérieure 1, supérieure 2 et inférieure.	
	AudioSongSend	Règle la Valeur d'envoi sur le simulateur de salle/réverbération pour les données audio jouées en mode SONG (page FR-100).	
	Wireless A Send	Règle la Valeur d'envoi du signal audio d'entrée d'un appareil extérieur connecté sans fil au simulateur de salle/réverbération.	
	Mic In Send	Règle la Valeur d'envoi du signal audio d'entrée de la prise MIC IN vers le simulateur de salle/réverbération.	
CHORUS	U1 Part Send U2 Part Send L Part Send	Règle la Valeur d'envoi sur le chorus pour les parties supérieure 1, supérieure 2 et inférieure.	000 à 127

Modification du son pendant une performance

Utilisation des pédales

Ce piano numérique est équipé de deux prises pour le raccordement de pédales. Des pédales peuvent être connectées aux deux prises et utilisées en même temps.

Prise	Pédale connectable
PEDAL UNIT	Pédale fournie ou disponible séparément (trois pédale : forte, douce et sostenuto)
EXPRESSION/ASSIGNABLE	Pédale d'expression en vente dans le commerce, pédale de prolongation disponible séparément

Prise PEDAL UNIT

Utilisez la prise **PEDAL UNIT** pour connecter la pédale fournie ou une pédale en vente dans le commerce. Vous pouvez ensuite utiliser les pédales pour obtenir une expression similaire à celle d'un piano acoustique.

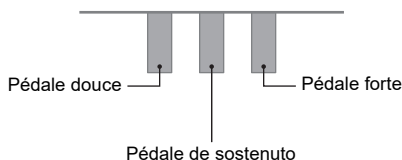

Pédale forte

Une pression sur cette pédale pendant l'exécution d'un morceau prolonge les notes jouées.

- Quand Piano à queue est sélectionné comme sonorité, cette pédale génère des harmoniques et de la résonance lorsqu'on appuie dessus, comme lorsqu'on appuie sur la pédale forte d'un piano à queue acoustique. L'intensité de l'effet de la pédale varie de façon continue en fonction de la profondeur à laquelle vous enfoncez la pédale.

Pédale douce

Une pression sur cette pédale pendant l'exécution d'un morceau coupe les notes jouées après la pression et rend leur son plus doux. Le fonctionnement en demi-pédale est pris en charge avec la pédale fournie.

Pédale de sostenuto

Seules les notes des touches pressées au moment où cette pédale est enfoncée sont soutenues jusqu'au relâchement de la pédale, même si les touches du clavier sont relâchées.

Prise de pédale d'expression/affectable (EXPRESSION/ASSIGNABLE)

Utilisez la prise **EXPRESSION/ASSIGNABLE** pour connecter une pédale d'expression en vente dans le commerce ou une pédale de prolongation disponible séparément.

■ Pédales d'expression compatibles

- Valeur de résistance maximale : 10 kΩ ±20% à 50 kΩ ±20%
- Il est recommandé d'utiliser une pédale dont le fonctionnement a été testé (voir ci-dessous).

Pédales dont le fonctionnement a été testé (Type de polarité 2*)

Roland EV-5 (Réglez le volume minimum sur 0.)

KURZWEIL CC-1

FATAR VP-25, VP-26

* Utilisez la procédure « [Pour spécifier le type de pédale](#) » (page FR-63) pour sélectionner « Exp.Type2 ».

■ Pour spécifier le type de pédale

1. Sélectionnez « 13 KB Setting » pour l'ensemble de bouton F. Reportez-vous à « [Pour changer l'ensemble du bouton F](#) » (page FR-32).

2. Touchez le bouton **F3 (PEDAL)**.

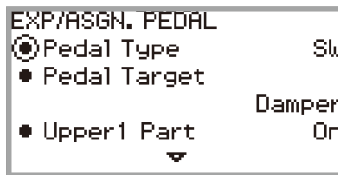

L'écran « EXP/ASGN. PEDAL » apparaît.

- Vérifiez que le curseur (○) est sur « Pedal Type ».



3. Utilisez le disque tactile pour changer le réglage souhaité.

- La polarité des pédales d'expression varie selon le fabricant. Lorsque vous connectez une pédale d'expression, sélectionnez « Exp.Type1 » ou « Exp.Type2 » en fonction de la polarité de la pédale.

Valeur de réglage	Description
Exp.Type1	Pédale d'expression de type de polarité 1 (voir l'illustration ci-dessous) 
Exp.Type2	Pédale d'expression de type de polarité 2 (voir l'illustration ci-dessous) 
SW	Pédale de prolongation disponible séparément

■ Pour spécifier la fonction de la pédale

Affichez l'écran « EXP/ASGN. PEDAL » en réalisant la procédure décrite dans « [Pour spécifier le type de pédale](#) » (page [FR-63](#)) et changez la valeur du réglage « Pedal Target ». Les valeurs de réglage suivantes ne concernent que la pédale d'expression : « Expression », « Master Vol », « Tempo » et « LY Balance ».

REMARQUE

- L'écran « EXP/ASGN. PEDAL » peut aussi être affiché en touchant et en maintenant enfoncé le bouton **FUNCTION** et en appuyant sur une pédale connectée à la prise **EXPRESSION/ASSIGNABLE** (si la pédale connectée correspond au type de pédale actuellement sélectionné).

Valeur de réglage	Description
Expression	Contrôle l'expression (changement de contrôle MIDI 11).
Master Vol	Contrôle le niveau général du volume du piano numérique.
Tempo	Contrôle le tempo.
LY Balance	Contrôle l'équilibre des niveaux de volume des parties supérieure 1 et supérieure 2.
Damper	Les notes sont prolongées pendant que la pédale est maintenue enfoncée, même si les touches sont relâchées. L'orgue ou les autres sonorités qui sont prolongées aussi longtemps que les touches sont maintenues enfoncées continue à résonner aussi longtemps que la pédale est maintenue enfoncée.
Sostenuto	Prolonge uniquement les notes des touches pressées au moment où la pédale est enfoncée et jusqu'à ce qu'elle soit relâchée, même si les touches du clavier sont relâchées en premier.
Soft	Lorsque la pédale est enfoncée, elle diminue légèrement le volume des notes jouées et les adoucit aussi.
Arpeggio Hold	Lorsque l'arpégiateur (page FR-77) est activé, le maintien de l'arpège peut être activé ou désactivé lorsque la pédale est enfoncée.
Start/Stop	Réalise les mêmes opérations que le bouton  .
Seq Recall Inc Seq Recall Dec	Chaque fois que vous appuyez sur une pédale, les configurations que vous avez enregistrées avec la fonction de consignation défilent et sont sélectionnées. Pour plus d'informations à ce sujet, reportez-vous à « Utilisation d'une pédale ou du bouton EX pour faire défiler plusieurs enregistrements de configuration (rappel séquentiel) » (page FR-84).

■ Étalonnage de la pédale d'expression

Lorsque vous connectez une pédale d'expression à la prise **EXPRESSION/ASSIGNABLE** pour la première fois, effectuez l'étalonnage (réglage) comme suit.

1. **Raccordez une pédale d'expression à la prise **EXPRESSION/ASSIGNABLE**.**
2. **Sélectionnez « 13 KB Setting » pour l'ensemble de bouton F.** Reportez-vous à « [Pour changer l'ensemble du bouton F](#) » (page [FR-32](#)).
3. **Touchez le bouton **F3** (PEDAL).**
L'écran « EXP/ASGN. PEDAL » apparaît.
4. **Touchez le haut ou le bas du disque tactile pour sélectionner « Exp Calibration » puis touchez le bouton **ENTER**.**
Un écran de confirmation apparaît. Pour annuler l'opération, touchez la partie gauche (NO) du disque tactile.



5. **Pour lancer l'étalonnage, touchez la partie droite (YES) du disque tactile.**
6. **Quand « Highest » est affiché, appuyez sur la pointe de la pédale aussi loin que possible, puis touchez **ENTER**.**
7. **Quand « Lowest » est affiché, appuyez sur le talon de la pédale aussi loin que possible, puis touchez **ENTER**.**
Lorsque l'étalonnage est terminé avec succès, « Complete » est affiché.

Activation/désactivation du fonctionnement de la pédale pour chaque partie (supérieur 1/supérieur 2/inférieur)

1. Touchez le bouton **FUNCTION** pour afficher le menu **FUNCTION**.
2. Utilisez le disque tactile pour sélectionner « **PEDAL/WHEEL** » puis touchez le bouton **ENTER**.
3. Sélectionnez dans le menu la prise à laquelle est connectée la pédale dont vous souhaitez modifier les réglages.
 - Pour changer les réglages de la pédale connectée à la prise **PEDAL UNIT** : Utilisez le disque tactile pour sélectionner « **PEDAL UNIT** » puis touchez le bouton **ENTER**.

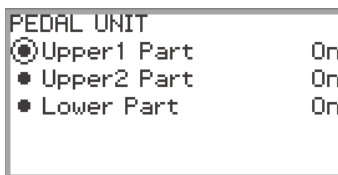

- Pour changer les réglages de la pédale connectée à la prise **EXPRESSION/ASSIGNABLE** : Utilisez le disque tactile pour sélectionner « **EXP/ASGN. PEDAL** » puis touchez le bouton **ENTER**.

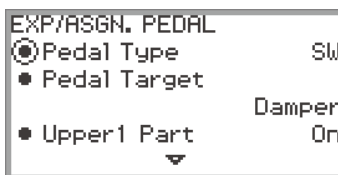

4. Touchez le haut ou le bas du disque tactile pour sélectionner « **Upper 1 Part** », « **Upper 2 Part** » ou « **Lower Part** »
5. Utilisez le disque tactile pour changer le réglage souhaité.
 - Sélectionnez « **On** » pour activer le fonctionnement de la pédale pour la partie sélectionnée à l'étape 4 ou « **Off** » pour le désactiver.
6. Répétez les étapes 4 et 5 si nécessaire.

Utilisation des boutons EX

Chacun des deux boutons **EX** peut être affecté à une fonction de votre choix. Cela vous permet d'effectuer l'action à tout moment pendant une performance.



Chaque pression sur le bouton **EX1** active et désactive l'arpégiateur (page [FR-77](#)).

Appuyez sur le bouton **EX2** pour appeler les fonctions de l'application « CASIO MUSIC SPACE » (page [FR-149](#)) pour les dispositifs intelligents.

Les fonctions ci-dessus sont les réglages initiaux par défaut des boutons **EX1** et **EX2**. Diverses autres fonctions (telles que l'activation et la désactivation des fonctions Superposition et Partage, le rappel des configurations, etc.) peuvent être affectées à l'un ou l'autre bouton.

Sélection des fonctions affectées aux boutons EX

REMARQUE

- À la place des étapes 1 et 2 ci-dessous l'écran « EX » peut aussi être affiché en appuyant sur le bouton **EX1** ou **EX2** tout en touchant longuement le bouton **FUNCTION**. (Si vous appuyez sur le bouton **EX1**, « EX1 Assign » est sélectionné ; si vous appuyez sur le bouton **EX2**, « EX2 Assign » est sélectionné.)

- Sélectionnez « 12 Control » pour l'ensemble de bouton F. Reportez-vous à « Pour changer l'ensemble du bouton F » (page [FR-32](#)).**
- Touchez le bouton F3 (EX).**
L'écran « EX » apparaît.

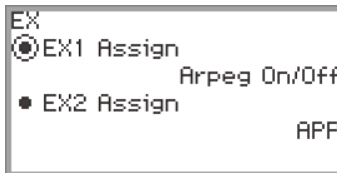

- Touchez le haut ou le bas du disque tactile pour sélectionner l'élément dont vous souhaitez changer les réglages.**
 - Sélectionne « EX1 Assign » pour changer la fonction du bouton **EX1** ou « EX2 Assign » pour changer la fonction du bouton **EX2**.

4. Utilisez le disque tactile pour changer la valeur du réglage.

Valeur de réglage	Description
Arpeg On/Off	Active/désactive l'arpégiateur (page FR-77).
APP	Appelle les fonctions de l'application pour les dispositifs intelligents « CASIO MUSIC SPACE » (page FR-149). Pour plus d'informations sur les fonctions pouvant être affectées aux boutons EX, reportez-vous au manuel d'utilisation de l'application.
Layer	Active/désactive la superposition (page FR-44).
Split	Active/désactive le partage (page FR-46).
Arpeg Hold	Active/désactive le maintien d'arpège (page FR-77).
Start/Stop	Même fonctionnalité que le bouton ►/■.
Sustain	Active/désactive la prolongation (l'effet de prolongation des notes).
REG 1, REG 2, REG 3, REG 4	Rappelle la configuration (page FR-79) pour la banque actuellement sélectionnée.
Seq Recall Inc Seq Recall Dec	Chaque fois que vous appuyez sur le bouton EX , la configuration (page FR-79) est rappelée dans l'ordre. Pour plus d'informations à ce sujet, reportez-vous à « Utilisation d'une pédale ou du bouton EX pour faire défiler plusieurs enregistrements de configuration (rappel séquentiel) » (page FR-84).

5. Répétez les étapes 3 et 4 si nécessaire.

Utilisation du bouton CONTROL

Ce bouton permet de contrôler le son pendant la lecture.



Avec les réglages initiaux par défaut, la modulation est appliquée lorsque le bouton **CONTROL** est maintenu enfoncé. En modifiant le réglage, d'autres fonctions peuvent être affectées, comme l'activation et la désactivation du portamento (un effet de glissement en douceur entre les notes).

Sélection de la fonction affectée au boutons CONTROL

1. Sélectionnez « 12 Control » pour l'ensemble de bouton F. Reportez-vous à « [Pour changer l'ensemble du bouton F](#) » (page [FR-32](#)).
2. Touchez le bouton **F4 (CTRL)**.

L'écran « CONTROL » apparaît.

- Vérifiez que le curseur (○) est sur « Control Assign ».

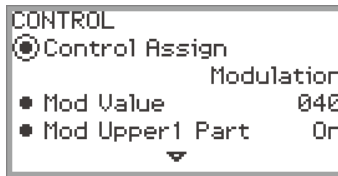

3. Utilisez le disque tactile pour changer la valeur du réglage.

Valeur de réglage	Description
Modulation	La modulation est appliquée lorsque le bouton CONTROL est maintenu enfoncé.
Portamento	Chaque fois que vous appuyez sur le bouton CONTROL , le portamento de la partie supérieure 1 est activé ou désactivé.
Rotary	Lorsqu'une sonorité DSP* qui utilise l'effet rotatif est sélectionnée, chaque pression sur le bouton CONTROL fait basculer le réglage du haut-parleur rotatif entre Lent et Rapide.
Arpeg Note Len	Chaque pression sur le bouton CONTROL commute la longueur des notes de l'arpégiateur entre normale et moitié.

* Une « sonorité DSP » est une sonorité qui comprend un effet DSP préréglé. Veuillez vous reporter aux « Listes de données de musique intégrées » séparées pour obtenir une liste des sonorités avec effets DSP intégrés.

Les sonorités DSP qui incluent l'effet rotatif sont les sonorités d'orgue numérotées 105, 106, 109, 110, 111, 115, 116, 117, 118, 119, 120, 123, 124, 125.

4. Si « Control Assign » est réglé sur « Modulation », changez les réglages de modulation si nécessaire.

- Touchez le haut ou le bas du disque tactile pour régler chaque élément, tel que « Mod Value ». Pour plus d'informations à ce sujet, reportez-vous à « [Pour modifier les réglages de modulation](#) » (page [FR-71](#)).

REMARQUE

- L'écran « CONTROL » peut aussi être affiché en appuyant sur le bouton **CONTROL** tout en touchant longuement le bouton **FUNCTION** à la place des étapes 1 et 2 ci-dessus.
- Pour le réglage de temps de portamento, quand « Control Assign » est réglé sur « Portamento », reportez-vous à « [Spécification du temps de portamento](#) » (page [FR-71](#)).

■ Pour modifier les réglages de modulation

Les réglages indiqués dans le tableau ci-dessous, qui apparaissent sur l'écran « CONTROL » de « [Sélection de la fonction affectée au boutons CONTROL](#) » (page [FR-69](#)), peuvent être utilisés pour modifier les réglages lorsque la modulation est affectée au bouton **CONTROL**.

Élément de réglage	Valeurs	Description
Mod Value	000 à 127	Règle l'intensité à laquelle la modulation est appliquée.
Mod Upper1 Part Mod Upper2 Part Mod Lower Part	On, Off	Permet d'appliquer la modulation aux parties supérieure 1/supérieure 2/inférieure (On) ou non (Off).

Spécification du temps de portamento

1. Touchez le bouton **FUNCTION** pour afficher le menu **FUNCTION**.
2. Utilisez le disque tactile pour sélectionner « **SOUND** » > « **PORTAMENTO** » > « **Portamento Time** ».

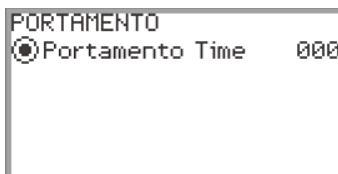

3. Utilisez le disque tactile pour changer le réglage « **Portamento Time** ».
 - Il peut être réglé entre 000 et 127. Plus la valeur est élevée, plus les changements de hauteur sont lents.

Utilisation de la molette de variation de la hauteur des notes

En déplaçant la molette de variation de hauteur des notes vers le haut et le bas, la hauteur des notes actuelles peut être augmentée ou diminuée en douceur, produisant un effet similaire aux techniques de variation de hauteur du saxophone ou de la guitare électrique.

PITCH BEND

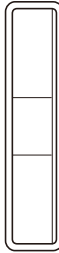

REMARQUE

- La hauteur du son change en fonction de la quantité de mouvement de la molette.
- Ne touchez pas la molette lorsque vous mettez le piano numérique sous tension.

Modification de la plage de variation de la hauteur des notes

Vous pouvez régler la quantité de changement de hauteur de son qui se produit lorsque la molette est déplacée vers la limite supérieure ou inférieure, par pas de demi-tons. Par exemple, lorsqu'elle est réglée sur « 2 » le ton monte de 2 demi-tons lorsque la roue est déplacée vers la limite supérieure et descend de 2 demi-tons à la limite inférieure.

1. Sélectionnez « 13 KB Setting » pour l'ensemble de bouton F. Reportez-vous à « [Pour changer l'ensemble du bouton F](#) » (page [FR-32](#)).
2. Touchez le bouton **F2 (WHEEL)**.

L'écran « WHEEL » apparaît.

- Vérifiez que le curseur (○) est sur « P Bend Range ».

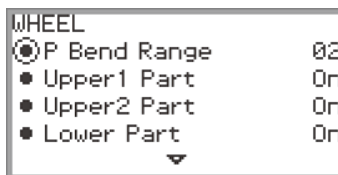

3. Changez la valeur du réglage « P Bend Range ».

- Réglez la entre 0 et 24.

Activation/désactivation du fonctionnement de la molette de variation de hauteur des notes pour chaque partie (supérieur 1/supérieur 2/inférieur)

Affichez l'écran « WHEEL » en effectuant l'opération de « [Modification de la plage de variation de la hauteur des notes](#) » (page [FR-72](#)) puis ajustez les réglages ci-dessous.

Élément de réglage	Valeurs	Description
Upper1 Part Upper2 Part Lower Part	On, Off	Active (On) ou désactive (Off) le fonctionnement de la molette de variation de hauteur des notes pour les parties supérieure 1/supérieure 2/inférieure.

Modification des réglages de l'éclairage de la molette de variation de hauteur des notes

Vous pouvez régler la façon dont la molette de variation de hauteur des notes est éclairée lorsqu'elle est utilisée et lorsqu'elle ne l'est pas.

Affichez l'écran « WHEEL » en effectuant l'opération de « [Modification de la plage de variation de la hauteur des notes](#) » (page [FR-72](#)) puis ajustez les réglages en fonction du tableau ci-dessous.

Élément de réglage	Valeurs	Description
Wheel Illum	Cool, Colorful, Active	Sélectionne la façon dont la molette de variation de hauteur des notes est éclairée lorsque la molette de variation de hauteur n'est pas utilisée et qu'il n'y a pas de connexion sans fil (page FR-143).
Up/Down Color	On, Off	Permet de déterminer si la couleur d'éclairage change (On) ou non (Off) lorsque la molette de variation de hauteur des notes est utilisée.

REMARQUE

- La molette de variation de hauteur n'est pas éclairée lorsque le piano numérique est utilisé avec des piles ou lorsque les l'éclairage du panneau est désactivé (page [FR-19](#)).

Utilisation du métronome

Le métronome du piano numérique peut jouer une variété de motifs de battement en plus d'un son de métronome standard.

Démarrage ou arrêt du métronome

1. Tout en touchant le bouton **FUNCTION**, touchez le bouton ►/■.

Le métronome démarre.

- Les témoins DEL rouge et blanc situés à gauche du bouton ►/■ clignotent en rythme avec le battement du métronome (premier battement : rouge ; autres battements : blanc).

2. Pour arrêter le métronome, tout en touchant le bouton **FUNCTION**, touchez le bouton ►/■.

Modification des réglages du métronome (Tempo, Battement, Motif, etc.)

1. Sélectionnez « 01 Standard » pour l'ensemble de bouton F. Reportez-vous à « [Pour changer l'ensemble du bouton F](#) » (page [FR-32](#)).

2. Touchez le bouton **F2 (METRO)**.

L'écran « METRONOME » apparaît.

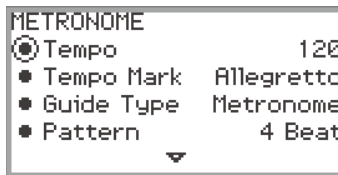

3. Touchez le haut ou le bas du disque tactile pour sélectionner le réglage que vous souhaitez changer.

- Le tableau ci-dessous présente les réglages et les valeurs disponibles.
- Le réglage Tempo et le réglage Tempo Mark sont liés l'un à l'autre.

Élément de réglage	Valeur de réglage et description
Tempo	Règle le tempo entre 20 et 255 (BPM).
Tempo Mark	Règle le tempo à partir d'un marquage de tempo telle que « Andante » ou « Allegro ». Pour plus d'informations à ce sujet, reportez-vous à « Marquages de tempo » (page FR-75).
Guide Type	Choisissez l'une des options suivantes : Metronome : Joue une sonorité de métronome. Drum : Joue un motif de battement.

Élément de réglage	Valeur de réglage et description					
Pattern	Si « Guide Type » est réglé sur « Metronome » : Règle le battement du métronome.					
	<table border="1"> <tr> <td>Bell Off</td> <td>Joue un son de clic pour chaque battement.</td> </tr> <tr> <td>1 Beat</td> <td>Joue un son de cloche pour chaque battement.</td> </tr> <tr> <td>2 Beat à 9 Beat</td> <td>Règle le nombre de battements entre 2 et 9. Joue un son de cloche sur le premier battement et un son de clic sur les autres battements.</td> </tr> </table>	Bell Off	Joue un son de clic pour chaque battement.	1 Beat	Joue un son de cloche pour chaque battement.	2 Beat à 9 Beat
Bell Off	Joue un son de clic pour chaque battement.					
1 Beat	Joue un son de cloche pour chaque battement.					
2 Beat à 9 Beat	Règle le nombre de battements entre 2 et 9. Joue un son de cloche sur le premier battement et un son de clic sur les autres battements.					
Volume	Si « Guide Type » est réglé sur « Drum » : Vous pouvez choisir n'importe quel motif dans la liste des motifs de battement affichés. Pour plus d'informations à ce sujet, reportez-vous à « Liste des motifs de battement » (page FR-76).					
While Playing	Règle le volume du métronome par rapport au volume global du piano numérique sous la forme d'un nombre compris entre 0 (silencieux) et 127 (volume maximal).					
While Recording	Permet de régler si le métronome doit faire retentir un son (On) ou non (Off) pendant la lecture de chansons de données MIDI en mode SONG (page FR-100).					
	Permet de régler si le métronome doit faire retentir un son (On) ou non (Off) lors de l'enregistrement avec l'enregistreur MIDI (page FR-107).					

4. Changez la valeur du réglage sélectionné.

- Tracez un trait sur le disque tactile pour changer le réglage souhaité.

5. Répétez les étapes 3 et 4 si nécessaire.

■ Marquages de tempo

Sélection de ce réglage :	Règle ce tempo (BPM)
Largo	46
Lento	52
Adagio	56
Andante	72
Moderato	96
Allegretto	108
Allegro	132
Vivace	160
Presto	184

■ Liste des motifs de battement

Nom du motif de batterie	Battement	Description
8 Beat 1	4	Rythme simple à 8 temps
8 Beat 2	4	Rythme simple à 8 temps
8 Beat Shuffle	4	Rythme aléatoire à 8 temps
Triplet8Beat 1	4	Rythme à 8 temps en triplet
Triplet8Beat 2	4	Rythme à 8 temps en triplet
6/8 Pop	6	Rythme à 6 temps pour un tempo lent
16 Beat	4	Rythme simple à 16 temps
16 Beat Shuffle	4	Rythme aléatoire à 16 temps
Ballad 8 Beat	4	Rythme à 8 temps pour un tempo lent
Ballad 16 Beat	4	Rythme à 16 temps pour un tempo lent
Dance Beat	4	Battement de danse simple
Dance Shuffle	4	Battement aléatoire des rythmes de danse
Waltz	3	Rythme de valse
March	2	Rythme de marche à 2 temps
Bossa Nova	4	Rythme bossa nova
Salsa	4	Rythme salsa avec percussion
Swing	4	Rythme swing pour le jazz
Slow Swing	4	Rythme swing pour le jazz lent
Jazz Waltz	3	Rythme de valse jazz
5/4 Jazz	5	Rythme jazz à 5 temps

■ Pour régler le tempo en tapant une mesure avec les touches du clavier

1. Tout en touchant le bouton **FUNCTION**, touchez le bouton **ENTER**.

L'écran « TAP TEMPO » apparaît.



2. Appuyez sur une touche du clavier deux ou plusieurs fois de suite.

- Cela permet de régler le tempo en fonction de l'intervalle entre les pressions sur les touches. L'écran affiche la valeur du tempo réglé.

Utilisation de l'arpégiateur

L'Arpégiateur joue automatiquement des arpèges (accords cassés) et divers autres motifs par une simple pression sur les touches. Vous pouvez choisir parmi de nombreux types, y compris des motifs qui jouent des arpèges à partir d'accords joués et bien d'autres encore.

Activation ou désactivation de l'arpégiateur

1. Sélectionnez « 12 Control » pour l'ensemble de bouton F. Reportez-vous à « Pour changer l'ensemble du bouton F » (page FR-32).

2. Touchez le bouton F1 (ARPEG).

L'Arpégiateur est activé et **AP** apparaît à l'écran.

Apparaît lorsque l'Arpégiateur est activé



- Lorsque vous appuyez sur un accord ou une note simple sur le clavier, le piano numérique joue un arpège du type actuellement sélectionné.

3. Pour désactiver l'arpégiateur, touchez le bouton F1 (ARPEG) de façon que **AP ne soit pas affiché.**

Modification du motif de l'arpégiateur et autres réglages

1. Sélectionnez « 12 Control » pour l'ensemble de bouton F. Reportez-vous à « Pour changer l'ensemble du bouton F » (page FR-32).

2. Touchez longuement le bouton F1 (ARPEG).

L'écran « ARPEGGIATOR » apparaît.



3. Touchez le haut ou le bas du disque tactile pour sélectionner le réglage que vous souhaitez changer.

- Le tableau ci-dessous présente les éléments de réglage, les valeurs et les descriptions de chaque élément.

Élément de réglage	Valeurs	Description
Pattern	*1	Sélectionne le motif que l'Arpégiateur va jouer.
Recommended Setup	On, Off *2	Quand le réglage est sur « On », le piano numérique applique automatiquement les sonorités et réglages recommandés pour le motif de l'arpégiateur chaque fois que vous faites passer l'arpégiateur de Off à On ou chaque fois que vous passez sur « Pattern » alors que l'arpégiateur est activé.
Arpeggio Hold	On, Off *3	Active/désactive le maintien d'arpège. Quand le réglage est sur « On », l'arpège continuera à être joué même après que vous ayez retiré vos doigts des touches.
Upper1 Part Upper2 Part Lower Part	On, Off *3	Permet de choisir si l'arpégiateur jouera (On) ou ne jouera pas (Off) dans les parties supérieur 1, supérieur 2 ou inférieur.

*1 Reportez-vous à « [Liste des arpèges](#) » (page [FR-184](#)).

*2 Les éléments qui sont automatiquement réglés lorsque ce réglage est « On » sont les suivants :

- La plage de touches (le point de séparation entre les parties supérieure et inférieure) dans laquelle l'arpégiateur est joué est réglée automatiquement. Pour cette raison, selon les touches enfoncées, l'Arpégiateur peut ne pas être joué.
- L'activation/désactivation de l'utilisation de la pédale pour chaque partie (supérieure 1/supérieure 2/inférieure) est réglée automatiquement. Les pédales applicables sont celles connectées à la prise **PEDAL UNIT** et celles connectées à la prise **EXPRESSION/ASSIGNABLE** (uniquement lorsque « Damper » est sélectionné comme fonction de la pédale).

*3 Même si ces réglages sont « Off », si « Recommended Setup » est « On », les réglages recommandés sont prioritaires et appliqués. Pour les détails sur les réglages recommandés pour chaque motif, reportez-vous à « [Liste des arpèges](#) » (page [FR-184](#)).

4. Changez la valeur de l'élément sélectionné.

- Tracez un trait sur le disque tactile pour changer la valeur souhaitée.

5. Répétez les étapes 3 et 4 si nécessaire.

REMARQUE

- La vitesse de l'arpège dépend du réglage du tempo. Pour plus d'informations à ce sujet, reportez-vous à « [Modification des réglages du métronome \(Tempo, Battement, Motif, etc.\)](#) » (page [FR-74](#)).
- Vous pouvez affecter l'activation/désactivation de l'arpégiateur à un bouton **EX** et l'activation/désactivation du maintien de l'arpégiateur à un bouton **EX** ou une pédale connecté(e) à la prise **EXPRESSION/ASSIGNABLE**. Pour de plus amples informations à ce sujet, reportez-vous à « [Utilisation des boutons EX](#) » (page [FR-67](#)) et « [Utilisation des pédales](#) » (page [FR-62](#)).
- Affecter « Arpeg Note Len » au bouton **CONTROL** vous permet de changer la longueur de notes dans certains motifs de l'arpégiateur. Pour plus d'informations à ce sujet, reportez-vous à « [Sélection de la fonction affectée au boutons CONTROL](#) » (page [FR-69](#)).

Sauvegarde et rappel de configurations de performance (Consignation)

L'état de divers réglages tels que la sélection de la sonorité, les superpositions, les partages et les effets peut être enregistrés comme une configuration de performance. Les réglages enregistrés peuvent aussi être rappelés* ensemble simultanément. Cette fonction est appelée « Consignation ».

* En l'utilisant avec la fonction Figer (page [FR-83](#)), il est possible de ne rappeler qu'une partie des réglages enregistrés.

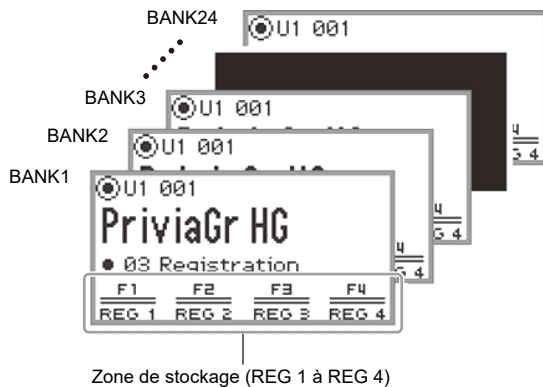

Il existe quatre zones de consignation, REG 1 à REG 4, correspondant aux boutons **F1** (REG 1) à **F4** (REG 4), respectivement. Un ensemble de REG 1 à REG 4 est appelé « banque », et il y a 24 banques au total, ce qui signifie que vous pouvez enregistrer jusqu'à 96 états de réglages.

REMARQUE

- L'enregistrement n'est pas disponible pendant la lecture de chanson de démonstration (page [FR-39](#)), en mode SONG (page [FR-100](#)) ou pendant les différentes opérations de réglage.

Sauvegarde d'une configuration

1. Réglez autant de sonorités, d'effets et d'autres éléments enregistrables (page [FR-86](#)) que vous le souhaitez.
2. Sélectionnez « 02 Regist Setting » pour l'ensemble de bouton F. Reportez-vous à « [Pour changer l'ensemble du bouton F](#) » (page [FR-32](#)).



3. Touchez le bouton **F1 (BANK)**.

L'écran « REGIST BANK » apparaît.



4. Tracez un trait sur le disque tactile pour sélectionner la banque de destination, puis touchez le bouton **EXIT**.
5. Touchez le bouton **F2 (STORE)**.

L'écran « REGIST STORE » apparaît.



6. Touchez un des boutons F (F1 à F4) pour sélectionner la destination (REG 1 à REG 4).

Un écran de confirmation apparaît. Pour quitter l'opération sans sauvegarder, touchez la partie gauche (NO) du disque tactile.



7. Touchez la droite du disque tactile (YES) pour sauvegarder l'enregistrement.

« Complete » apparaît, et l'affichage retourne à l'écran montré à l'étape 5.

8. Touchez le bouton EXIT pour retourner au premier écran.

Modification d'un nom de banque de consignation

1. Sélectionnez la banque que vous souhaitez renommer en suivant les étapes 2 à 4 de « Sauvegarde d'une configuration » (page FR-80).

2. Touchez le bouton F4 (BNAME).

L'écran d'édition du nom de la banque apparaît.



3. Remplacez le nom de la banque par le nom souhaité.

- Pour plus de détails sur les étapes suivantes, reportez-vous à « Saisie de caractères » (page FR-35).

Rappel d'une configuration

1. Sélectionnez la banque de la configuration que vous souhaitez rappeler en suivant les étapes 2 à 4 de « [Sauvegarde d'une configuration](#) » (page [FR-80](#)).
 - Cette procédure n'est pas nécessaire si vous souhaitez rappeler l'enregistrement de la banque actuellement sélectionnée.
2. Activez ou désactivez la fonction Figer si nécessaire.
 - Pour plus d'informations à ce sujet, reportez-vous à « [Fonction Figer](#) » (page [FR-83](#)).
3. Sélectionnez « 03 Registration » pour l'ensemble de bouton F. Reportez-vous à « [Pour changer l'ensemble du bouton F](#) » (page [FR-32](#)).



4. Touchez un des boutons F (F1 à F4).

La consignation correspondante (REG 1 à REG 4) est rappelée.

[] indique que la consignation a été rappelée.



Fonction Figer

En activant la fonction Figer, vous pouvez empêcher que certains éléments de réglage soient modifiés lorsque la consignation est rappelée. Utilisez la procédure suivante pour sélectionner quel élément de réglage doit être figé.

■ Pour sélectionner les éléments à figer

1. Sélectionnez « 02 Regist Setting » comme ensemble de bouton F. Reportez-vous à « [Pour changer l'ensemble du bouton F](#) » (page [FR-32](#)).
2. Touchez longuement le bouton **F3 (FREEZ)**.
L'écran « FREEZE » apparaît.

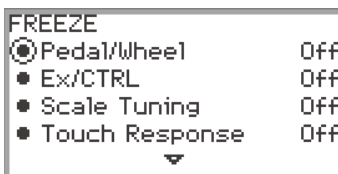

3. Touchez le haut ou le bas du disque tactile pour sélectionner l'élément de réglage que vous souhaitez changer.
 - Pour plus de détails sur les éléments de réglage, reportez-vous à « [Données de la mémoire de consignation](#) » (page [FR-86](#)).
4. Commuter la valeur de réglage de l'élément sélectionné entre « On » (figer) et « Off » (ne pas figer).
5. Répétez les étapes 3 et 4 si nécessaire.

■ Pour activer ou désactiver l'état figé

1. Sélectionnez « 02 Regist Setting » pour l'ensemble de bouton F. Reportez-vous à « [Pour changer l'ensemble du bouton F](#) » (page [FR-32](#)).
2. Touchez le bouton **F3 (FREEZ)**.
La fonction Figer est activée et **FZ** apparaît à l'écran.

Apparaît lorsque la fonction Figer est activée.



3. Pour désactiver la fonction Figer, touchez le bouton **F3 (FREEZ)** de façon que **FZ** ne soit pas affiché.

Utilisation d'une pédale ou du bouton EX pour faire défiler plusieurs enregistrements de configuration (rappel séquentiel)

Les configurations peuvent être rappelées séquentiellement à l'aide d'une pédale connectée à la prise **EXPRESSION/ASSIGNABLE** ou de l'un des boutons **EX**.

■ Pour utiliser une pédale pour faire défiler plusieurs configurations

- 1. Raccordez la pédale à la prise **EXPRESSION/ASSIGNABLE**.**
 - Assurez-vous que le type de pédale correspond à la pédale connectée. (voir « [Pour spécifier le type de pédale](#) » (page [FR-63](#))).
- 2. Reportez-vous à « [Pour sélectionner les éléments à figer](#) » (page [FR-83](#)) pour commuter le réglage « Pedal/Wheel » sur « On ».**
- 3. Reportez-vous à « [Pour activer ou désactiver l'état figé](#) » (page [FR-83](#)) pour activer la fonction Figer.**
- 4. Reportez-vous à « [Pour spécifier la fonction de la pédale](#) » (page [FR-64](#)) pour changer la valeur de « Pedal Target » sur « Seq Recall Inc » ou « Seq Recall Dec ».**
- 5. Appuyez sur la pédale pour rappeler une consignation.**
 - Quand la valeur réglée est « Seq Recall Inc » :
Une brève pression sur la pédale rappelle les consignations dans l'ordre croissant du « numéro de banque - numéro de consignation » (c'est-à-dire 1-1, 1-2, 1-3, 1-4, 2-1, 2-2...). Appuyer sur la pédale et la maintenir enfoncée rappelle les consignations dans l'ordre inverse (c'est-à-dire, 2-2, 2-1, 1-4, 1-3...).
 - Quand la valeur réglée est « Seq Recall Dec » :
Une brève pression sur la pédale rappelle les consignations dans l'ordre décroissant du « numéro de banque - numéro de consignation » (c'est-à-dire 24-4, 24-3, 24-2, 24-1, 23-4, 23-3...). Appuyer sur la pédale et la maintenir enfoncée rappelle les consignations dans l'ordre inverse (c'est-à-dire, 23-3, 23-4, 24-1, 24-2...).

■ Pour utiliser une bouton EX pour faire défiler plusieurs configurations

1. Reportez-vous à « [Pour sélectionner les éléments à figer](#) » (page [FR-83](#)) pour commuter le réglage « EX/CTRL » sur « On ».
2. Reportez-vous à « [Pour activer ou désactiver l'état figé](#) » (page [FR-83](#)) pour activer la fonction Figer.
3. Reportez-vous à « [Sélection des fonctions affectées aux boutons EX](#) » (page [FR-67](#)) pour configurer les réglages comme suit :
 - (1) Sélectionnez « EX1 Assign » pour utiliser le bouton **EX1** pour le rappel ou « EX2 Assign » pour utiliser le bouton **EX2**.
 - (2) Changez la valeur sur « Seq Recall Inc » ou « Seq Recall Dec ».
4. Appuyez sur un des boutons EX pour rappeler une consignation.
 - Quand la valeur de réglage est « Seq Recall Inc » : Appuyer sur le bouton **EX** approprié rappelle la consignation dans l'ordre croissant de « numéro de banque - numéro de consignation » (c'est-à-dire, 1-1, 1-2, 1-3, 1-4, 2-1, 2-2...).
 - Quand la valeur de réglage est « Seq Recall Dec » : Appuyer sur le bouton **EX** approprié rappelle la consignation dans l'ordre décroissant de « numéro de banque - numéro de consignation » (c'est-à-dire, 24-4, 24-3, 24-2, 24-1, 23-4, 23-3...).

REMARQUE

- Les boutons **EX** peuvent aussi être utilisés pour rappeler une zone de consignation spécifique de la banque de consignation actuellement sélectionnée. Pour plus d'informations à ce sujet, reportez-vous à « [Sélection des fonctions affectées aux boutons EX](#) » (page [FR-67](#)).

Données de la mémoire de consignation

Éléments de réglage	Figer*
<ul style="list-style-type: none"> Pédale, pédale d'expression/affectable (EXPRESSION/ASSIGNABLE) et réglages activation/désactivation de la molette de variation de hauteur des notes Fonctions des pédales EXPRESSION/ASSIGNABLE Plage de variation de hauteur des notes 	Pedal/Wheel
<ul style="list-style-type: none"> Réglages du bouton EX Réglage de la prolongation par utilisation du bouton EX Réglages du bouton CONTROL Portamento activé/désactivé, Rotation Lent/Rapide, et Réglage de modulation (valeur, Partie activée/désactivée) par l'utilisation du bouton CONTROL 	EX/CTRL
<ul style="list-style-type: none"> Réglages de gamme (type, note de base, élargissement des octaves) 	Scale Tuning
<ul style="list-style-type: none"> Réglages de réponse au toucher 	Touch Response
<ul style="list-style-type: none"> Simulateur de salle/Réverbération (activé/désactivé, type) Surround (activé/désactivé, type) 	Sound Mode
<ul style="list-style-type: none"> Type de chorus Réglage de la brillance Effet du microphone (type, effet activé/désactivé, réglages M1 à M3) 	Effect
<ul style="list-style-type: none"> Réglage de transposition 	Transpose
<ul style="list-style-type: none"> Réglage du point de partage 	Split Point
<ul style="list-style-type: none"> Arpégiateur (activé/désactivé, type, et autres réglages) Activation/désactivation de l'arpégiateur par utilisation du bouton EX Activation/désactivation du maintien d'arpège par l'utilisation d'une pédale connectée à la prise EXPRESSION/ASSIGNABLE ou du bouton EX Réglages de la longueur des notes de l'arpégiateur par l'utilisation du bouton CONTROL 	Arpeggiator
<ul style="list-style-type: none"> Réglages du métronome (tempo, marquage de tempo, type de guide, motif) Réglages du tempo par une pédale connectée à la prise EXPRESSION/ASSIGNABLE 	Tempo
<ul style="list-style-type: none"> Numéro de sonorité (supérieur 1, supérieur 2, inférieur) Superposition activation/désactivation, Partage du clavier activation/désactivation Temps de portamento Réponse des étouffoirs, Réponse de relâchement des touches Décalage d'octave Accordage fin de la partie Réglages pour l'interprétation à quatre mains Réglages de superposition et de partage à l'aide du bouton EX 	Tone
<ul style="list-style-type: none"> Réglages de mixeur Réglages de la balance des sonorités superposées par une pédale connectée à la prise EXPRESSION/ASSIGNABLE 	Mixer

* La colonne « Freeze » montre les noms de paramètre compris sur l'écran « FREEZE ». Pour plus d'informations à ce sujet, reportez-vous à « [Pour sélectionner les éléments à figer](#) » (page FR-83).

Sauvegarde sur un appareil extérieur

Les données de consignation peuvent être sauvegardés sur une clé USB sous la forme de banques. Pour plus d'informations à ce sujet, reportez-vous à « [Sauvegarde des données du piano numérique sur une clé USB](#) » (page [FR-137](#)).

Utilisation de l'ensemble de bouton F

Un ensemble de quatre boutons F, chacun affecté à une fonction est appelé un ensemble de bouton F. Il existe 14 ensembles de boutons F pré-réglés dont les noms et les fonctions sont prédéfinis et 16 ensembles de boutons F personnalisés auxquels l'utilisateur peut affecter librement des noms et des fonctions.

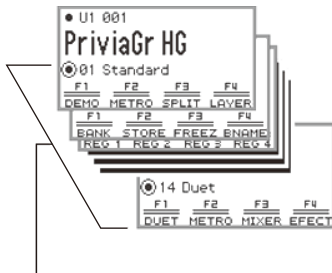

Ensembles de bouton F pré-réglés (01–14)

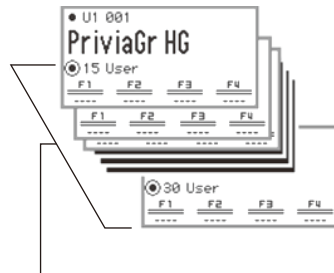

Ensembles de bouton F personnalisés (15-30)

Affectez les sonorités, fonctions, etc. fréquemment utilisées à un ensemble de boutons F en fonction de la chanson que vous jouez.

Liste des ensembles de bouton F pré-réglés

Les noms des ensembles de boutons F 01 à 14 et les fonctions affectées à chaque bouton F sont indiqués dans le tableau ci-dessous.

No	Nom de l'ensemble du bouton F		F1	F2	F3	F4
01	Standard	(Standard)	DEMO	METRO	SPLIT	LAYER
02	Regist Setting	(Réglage de consignation)	BANK	STORE	FREEZ	BNAME
03	Registration	(Consignation)	REG 1	REG 2	REG 3	REG 4
04	Listening	(Écoute)	ADPTR	SMODE	PPOSI	MIXER
05	Song Play	(Jouer une chanson)	SONG	SMODE	PPOSI	MICFX
06	Song Lesson	(Leçon de chanson)	SONG	◀◀	▶▶	METRO
07	Piano Collect	(Collection de pianos)	001PR	004PR	007PR	011CL
08	E.PianoCollect	(Collection de pianos électriques)	049SP	044JU	056IN	059WH
09	Favorite Piano	(Piano préféré)	ACSIM	EFECT	SMODE	PPOSI
10	Effect	(Effet)	SMODE	PPOSI	EFECT	MICFX
11	Vocal	(Voix)	ADPTR	MICFX	SMODE	MIXER
12	Control	(Contrôle)	ARPEG	TRANS	EX	CTRL
13	KB Setting	(Réglage du clavier)	KEYBD	WHEEL	PEDAL	CTRL
14	Duet	(Quatre mains)	DUET	METRO	MIXER	EFECT

Cette fonction peut seulement être utilisée avec un bouton F (non inclus dans le menu FUNCTION).

Rappelle un écran dédié.

Modification d'un ensemble de bouton F

Affectation d'une fonction à un bouton F (création d'un ensemble de bouton F personnalisé)

Il y a deux façons d'affecter des fonctions souhaitées aux boutons F, en créant un ensemble de boutons F personnalisé :

- Modifiez l'ensemble de bouton F pré-régulé (ou un ensemble de bouton F personnalisé auquel des fonctions ont déjà été affectées) et sauvegardez-le comme ensemble de bouton F personnalisé (voir [Exemple 1]).
- Affectez de nouvelles fonctions à un ensemble de boutons F personnalisés vide et sauvegardez-le (voir [Exemple 2]).

[Exemple 1] : Modification de l'ensemble de bouton F pré-régulé « 01 Standard » et sauvegarde comme ensemble de bouton F personnalisé.

1. Sélectionnez « 01 Standard » pour l'ensemble de bouton F. Reportez-vous à « [Pour changer l'ensemble du bouton F](#) » (page [FR-32](#)).



2. Tout en touchant le bouton **FUNCTION**, touchez le bouton **F1**.

L'écran « F BUTTON EDIT » apparaît.

- Comme vous avez touché le bouton **F1**, le bouton **F1** est sélectionné comme cible pour affecter une autre fonction.

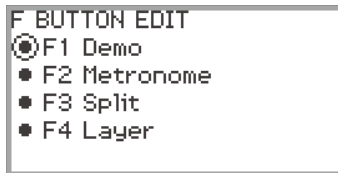

3. Tracez un trait sur le disque tactile pour changer la valeur du réglage pour le bouton **F1**.

- Pour les détails sur les réglages affichés et les fonctions correspondantes, reportez-vous à « [Liste des fonctions de bouton F](#) » (page FR-97).
- Pour affecter une sonorité à un bouton F, vous devez changer la valeur du réglage sur « Tone Category » et toucher le bouton **ENTER** pour sélectionner une sonorité. Pour plus d'informations à ce sujet, reportez-vous à « [Affectation d'une sonorité à un bouton F](#) » (page FR-93).

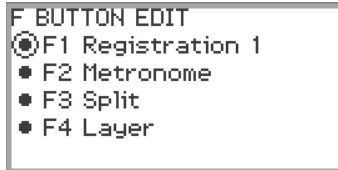

- Pour changer l'affectation de fonctions pour les autres bouton F, touchez le haut ou le bas du disque tactile pendant que l'écran « F BUTTON EDIT » est affiché pour sélectionner « F2 », « F3 » ou « F4 », puis changez le réglage du bouton sélectionné.

4. Lorsque vous avez fini de réaliser les modifications nécessaires, touchez le bouton **EXIT**.

Un écran s'affiche pour vous demander si vous souhaitez sauvegarder le réglage du bouton F. Pour quitter l'opération sans sauvegarder, touchez la partie gauche (NO) du disque tactile.



5. Touchez la droite du disque tactile (YES) pour sauvegarder.

Un écran apparaît pour sélectionner l'ensemble de bouton F personnalisé à utiliser comme destination de sauvegarde.

- Les ensembles de boutons F personnalisés auxquels des fonctions ont déjà été affectées et qui ont été enregistrés sont marqués d'un « * » à droite de leur numéro. Sélectionner un ensemble marqué par un « * » le remplacera.



6. Tracez un trait sur le disque tactile pour sélectionner un ensemble de bouton F comme destination de sauvegarde, puis touchez le bouton **ENTER**.

Après que « Complete » apparaît, l'écran retourne au premier écran.



[Exemple 2] : Affectation de nouvelles fonctions à un ensemble de boutons F personnalisés vide et sauvegarde

1. Sélectionnez un ensemble de bouton F vide. Reportez-vous à « [Pour changer l'ensemble du bouton F](#) » (page [FR-32](#)).
2. Touchez le bouton **FUNCTION** pour afficher le menu **FUNCTION**.
3. Utilisez le disque tactile pour sélectionner « **F BUTTON SETTING** » > « **F BUTTON EDIT** ».

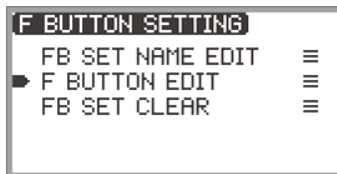

4. Touchez le bouton **ENTER**.

L'écran « F BUTTON EDIT » apparaît.

- Le bouton **F1** est maintenant sélectionné comme cible à laquelle sera affectée une autre fonction.
- « ---- » apparaît à droite des boutons F qui n'ont pas de fonction affectée.

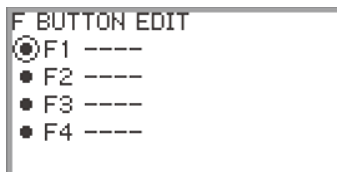

5. Tracez un trait sur le disque tactile pour changer le réglage souhaité.

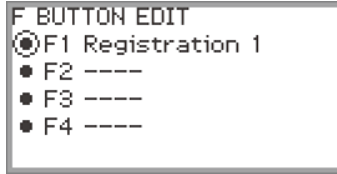

- Pour plus d'informations sur les réglages affichés et les fonctions des boutons F pouvant être affectés correspondant à ces réglages, reportez-vous à « [Liste des fonctions de bouton F](#) » (page [FR-97](#)).
- Pour affecter une sonorité au bouton F, vous devez changer la valeur du réglage sur « Tone Category » et toucher le bouton **ENTER** pour sélectionner une sonorité. Pour plus d'informations à ce sujet, reportez-vous à « [Affectation d'une sonorité à un bouton F](#) » (page [FR-93](#)).

6. Touchez le haut ou le bas du disque tactile pendant que l'écran « F BUTTON EDIT » est affiché pour sélectionner « F2 », « F3 » ou « F4 », puis changez le réglage du bouton sélectionné.

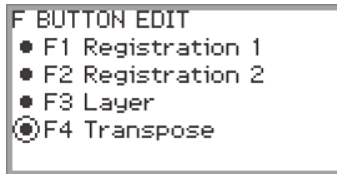

7. Lorsque vous avez fini de réaliser les modifications nécessaires, touchez le bouton **EXIT**.

Un écran s'affiche pour vous demander si vous souhaitez sauvegarder le réglage du bouton F. Pour quitter l'opération sans sauvegarder, touchez la partie gauche (NO) du disque tactile.



8. Touchez la droite du disque tactile (YES) pour sauvegarder.

Un écran apparaît pour sélectionner l'ensemble de bouton F personnalisé à utiliser comme destination de sauvegarde.

- Les ensembles de boutons F personnalisés auxquels des fonctions ont déjà été affectées et qui ont été enregistrés sont marqués d'un « * » à droite de leur numéro. Sélectionner un ensemble marqué par un « * » le remplacera.



9. Tracez un trait sur le disque tactile pour sélectionner l'ensemble de bouton F à utiliser comme destination de sauvegarde, puis touchez le bouton ENTER.

Après que « Complete » apparaît, l'écran retourne à l'écran « F BUTTON SETTING ».

10. Touchez longuement le bouton EXIT pour retourner au premier écran.

■ Affectation d'une sonorité à un bouton F

Réalisez ce qui suit pendant l'Étape 3 de [Exemple 1] (page [FR-89](#)) ou de l'Étape 4 de [Exemple 2] (page [FR-91](#)).

1. Touchez le bouton ENTER pour afficher la liste des réglages et sélectionner « Tone Category ».

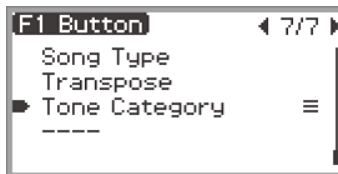

2. Touchez le bouton ENTER.

Une liste de catégories de sonorités est affichée.

3. Utilisez le disque tactile pour sélectionner une catégorie de sonorité, puis touchez le bouton ENTER.

Une liste de noms de sonorités est affichée.

4. Utilisez le disque tactile pour sélectionner une sonorité.

5. Touchez le bouton **EXIT** trois fois pour retourner à l'écran « F BUTTON EDIT ».

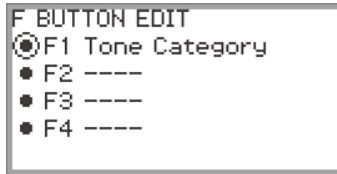

REMARQUE

- Quelle que soit la sonorité sélectionnée à l'étape 4 ci-dessus, l'écran « F BUTTON EDIT » affiche « Tone Category » comme valeur de réglage. Lorsque vous retournez au premier écran après avoir sauvegardé le réglage du bouton F, le numéro de la sonorité et les deux premières lettres du nom de la sonorité apparaissent dans le menu du bouton F, comme indiqué ci-dessous.



Modification du nom d'un ensemble de bouton F

1. Sélectionnez l'ensemble de bouton F que vous voulez renommer. Reportez-vous à « [Pour changer l'ensemble du bouton F](#) » (page [FR-32](#)).
2. Touchez le bouton **FUNCTION** pour afficher le menu **FUNCTION**.
3. Utilisez le disque tactile pour sélectionner « F BUTTON SETTING » > « FB SET NAME EDIT ».

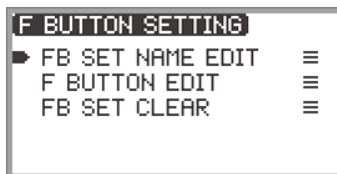

4. Touchez le bouton **ENTER**.

L'écran d'édition du nom de l'ensemble de bouton F apparaît.



5. Remplacez le nom de l'ensemble de bouton F par le nom souhaité.

- Pour de plus amples informations sur les opérations, reportez-vous à « [Pour changer un caractère](#) » (page FR-35), « [Pour insérer un caractère](#) » (page FR-36) et « [Pour supprimer un caractère](#) » (page FR-36).

6. Lorsque vous avez fini de réaliser vos modifications, touchez le bouton **ENTER**.

Un écran s'affiche pour vous demander si vous souhaitez sauvegarder le réglage du nom de l'ensemble de bouton F. Pour retourner à l'écran d'édition sans sauvegarder, touchez la partie gauche (NO) du disque tactile.

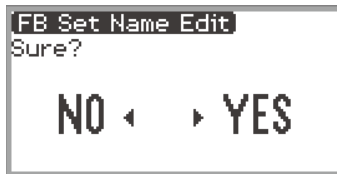

7. Touchez la droite du disque tactile (YES).

Un écran apparaît pour sélectionner l'ensemble de bouton F personnalisé à utiliser comme destination de sauvegarde.

8. Tracez un trait sur le disque tactile pour sélectionner l'ensemble de bouton F a utiliser comme destination de sauvegarde, puis touchez le bouton **ENTER**.

Après que « Complete » apparaît, l'écran retourne à l'écran « F BUTTON SETTING ».

9. Touchez longuement le bouton **EXIT** pour retourner au premier écran.

Suppression d'un ensemble de bouton F

1. Touchez le bouton **FUNCTION** pour afficher le menu **FUNCTION**.
2. Utilisez le disque tactile pour sélectionner « F BUTTON SETTING » > « FB SET CLEAR ».

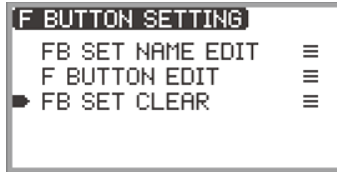

3. Touchez le bouton **ENTER**.

Un écran apparaît pour sélectionner l'ensemble du bouton F qui doit être effacé.

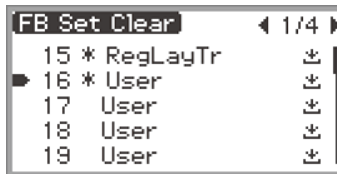

4. Touchez le haut ou le bas du disque tactile pour sélectionner l'ensemble de bouton F à supprimer, puis touchez le bouton **ENTER**.

Un écran s'affiche pour vous demander si vous souhaitez supprimer l'ensemble du bouton F. Pour annuler, touchez la partie gauche (NO) du disque tactile.

5. Touchez la droite du disque tactile (**YES**) pour supprimer.

Après que « Complete » apparaît, l'écran retourne à l'écran « F BUTTON SETTING ».

6. Touchez longuement le bouton **EXIT** pour retourner au premier écran.

Liste des fonctions de bouton F

- La colonne « Nom de fonction » indique la valeur affichée sur l'écran « F BUTTON EDIT ».
- La colonne « Affichage du bouton F » indique le texte qui apparaît dans le menu du bouton F.
- La colonne « Fonction » indique la fonction à réaliser quand vous appuyez sur le bouton F.
 - ◆ indique la fonction à réaliser quand vous maintenez enfoncé le bouton F.

Nom de la fonction	Affichage du bouton F	Fonction	Référence
Demo	DEMO	Le piano numérique attend la chanson de démonstration pour commencer.	« Écoute des chansons de démonstration » (page FR-39)
Metronome	METRO	Affiche l'écran de réglage du métronome.	« Utilisation du métronome » (page FR-74)
Split	SPLIT	Active/désactive le partage du clavier. ◆Affiche l'écran de réglage du point de partage du clavier.	« Partage du clavier entre deux sonorités (Partage) » (page FR-46)
Layer	LAYER	Active/désactive la superposition.	« Faire retentir deux sonorités différentes en même temps (superposition) » (page FR-44)
Bank	BANK	Affiche l'écran de sélection de la banque de consignation.	« Sauvegarde d'une configuration » (page FR-80)
Bank Name	BNAME	Affiche l'écran d'édition du nom de la banque de consignation.	« Modification d'un nom de banque de consignation » (page FR-81)
Store	STORE	Affiche l'écran « REGIST STORE » (pour sauvegarder une configuration).	« Sauvegarde d'une configuration » (page FR-80)
Freeze	FREEZ	Active/désactive la fonction Figer. ◆Affiche l'écran de réglage de la fonction Figer.	« Fonction Figer » (page FR-83)
Registration 1	REG 1	Rappelle les numéros de la zone de consignation 1 à 4.	« Rappel d'une configuration » (page FR-82)
Registration 2	REG 2		
Registration 3	REG 3		
Registration 4	REG 4		
Adaptor	ADPTR	Met sous et hors tension l'adaptateur audio et MIDI sans fil. ◆Affiche l'écran de configuration de la connexion sans fil.	« Activation et désactivation de la fonction sans fil du piano numérique » (page FR-143)
Sound Mode	SMODE	Affiche l'écran de sélection du mode sonore. ◆Affiche l'écran de réglage du mode sonore.	« Activer ou désactiver les effets de Simulateur de salle/Réverbération et Surround » (page FR-49)

Nom de la fonction	Affichage du bouton F	Fonction	Référence
Piano Position	PPOSI	Affiche l'écran de réglage de la position du piano.	« Sélection du réglage de la position du piano » (page FR-38)
Effect	EFFECT	Affiche l'écran « EFFECT » sur lequel vous pouvez sélectionner le type de chorus et ajuster la brillance.	« Utilisation du Chorus (Chorus, Flanger, Retard court) » (page FR-52), « Ajustement de l'éclat » (page FR-53)
Mic Effect	MICFX	Active et désactive l'effet du microphone. ◆Affiche l'écran de réglage de l'effet du microphone.	« Utilisation d'effets du microphone » (page FR-56)
Acoustic Sim.	ACSIM	Affiche l'écran des réglages du simulateur acoustique.	« Ajustement des caractéristiques sonores d'un piano acoustique (Simulateur acoustique) » (page FR-54)
Mixer	MIXER	Affiche l'écran des réglages du mixeur.	« Utilisation du mixeur » (page FR-60)
Song	SONG	Affiche l'écran du mode SONG pour la lecture de chanson.	« Lecture de données MIDI ou de données audio » (page FR-101)
Arpeggiator	ARPEG	Active/désactive l'arpégiateur. ◆Affiche l'écran de réglage de l'arpégiateur.	« Utilisation de l'arpégiateur » (page FR-77)
Duet	DUET	Active et désactive la fonction Quatre mains. ◆Affiche l'écran de réglage de la fonction Quatre mains.	« Partage du clavier pour jouer à quatre mains » (page FR-129)
Keyboard	KEYBD	Affiche l'écran « KEYBOARD » dans le menu FUNCTION.	« Utilisation du menu FUNCTION » (page FR-33)
EX	EX	Affiche l'écran de réglage du bouton EX .	« Utilisation des boutons EX » (page FR-67)
Control	CTRL	Affiche l'écran de réglage du bouton CONTROL .	« Utilisation du bouton CONTROL » (page FR-69)
Pedal	PEDAL	Affiche l'écran de réglage pour la pédale connectée à la prise EXPRESSION/ASSIGNABLE .	« Prise de pédale d'expression/affectable (EXPRESSION/ASSIGNABLE) » (page FR-63)
Wheel	WHEEL	Affiche l'écran de réglage de la molette de variation de hauteur des notes.	« Utilisation de la molette de variation de la hauteur des notes » (page FR-72)

Nom de la fonction	Affichage du bouton F	Fonction	Référence
◀◀	◀◀	Fait reculer un peu la chanson. ◆Rebobine la chanson.	« Lecture de données MIDI ou de données audio » (page FR-101)
▶▶	▶▶	Fait avancer un peu la chanson. ◆Avance rapidement la chanson.	« Lecture de données MIDI ou de données audio » (page FR-101)
⏸	⏸	Met en pause la lecture de chanson actuelle.	« Lecture de données MIDI ou de données audio » (page FR-101)
Song Type	STYPE	Affiche l'écran de réglage de chanson.	« Lecture de données MIDI ou de données audio » (page FR-101)
Transpose	TRANS	Affiche l'écran de réglage de transposition.	« Changement de la hauteur du son par demi-tons (Transposition) » (page FR-124)
Tone Category	*	Rappelle la sonorité spécifiée.	« Affectation d'une sonorité à un bouton F » (page FR-93)
-----	-----	Aucune fonction affectée au bouton F.	–

* Le numéro de sonorité (3 chiffres) de la sonorité spécifiée, suivi des deux premières lettres du nom de la sonorité, sont affichés.

Écoute de chansons (mode SONG)

Les données MIDI et audio peuvent être lues sur l'écran du mode SONG qui apparaît lorsque vous touchez le bouton ►/■.

Types de données des chansons pouvant être lues

REMARQUE

- Pour plus de détails sur la sauvegarde des données MIDI et audio qui peuvent être lues sur ce piano numérique à partir d'une clé USB, reportez-vous à « [Sauvegarde de fichiers MIDI ou de fichiers audio destinés à être lus sur votre piano numérique, sur une clé USB](#) » (page FR-137).

■ Données MIDI

Le tableau ci-dessous indique les types de données MIDI sauvegardées dans la mémoire interne du piano numérique ou sur une clé USB qui peuvent être lues.

Numéro de chanson*1	Type de chanson	Extension de fichier*2
001 à 010	Chansons personnalisées : Vous pouvez stocker jusqu'à 10 de vos chansons préférées dans la mémoire interne du piano numérique. Les données peuvent être transférées au piano numérique depuis une clé USB ou un dispositif intelligent. Pour de plus amples informations à ce sujet, reportez-vous à « Chargement des données d'une clé USB dans la mémoire interne du piano numérique » (page FR-139) et « Utilisation de l'application dédiée » (page FR-149).	MID, CMF
011 à 015	Chansons de l'enregistreur MIDI : Chansons enregistrées par l'enregistreur MIDI du piano numérique. Pour plus d'informations à ce sujet, reportez-vous à « Utilisation de l'enregistreur MIDI pour enregistrer des performances » (page FR-107).	MRF
016 à 999	Chansons sur la clé USB : Les fichiers MIDI standard (format SMF 0/1) ou les fichiers MIDI CASIO (format CMF) stockés sur une clé USB peuvent être lus sans avoir à être transférés sur le piano numérique.	MID, CMF

*1 Le numéro de la chanson apparaît à gauche du nom des données de la chanson sur l'écran du mode SONG. Vous pouvez identifier le type de chanson MIDI par le numéro de la chanson.

Nom des données (Nom du fichier)

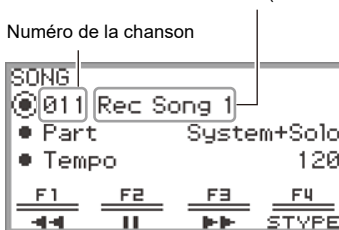

Écran du mode SONG (en mode MIDI)

*2 L'extension apparaît lorsque le fichier est visualisé sur un ordinateur ou un autre appareil. Elle n'apparaît pas sur l'écran du mode SONG.

MID : Fichier MIDI standard (format SMF 0/1)

CMF : Fichier MIDI CASIO (format MIDI étendu propriétaire de CASIO)

MRF : Format dédié à l'enregistrement MIDI des chansons enregistrées avec ce piano numérique

■ Données audio

Les données audio suivantes stockées dans la mémoire interne du piano numérique ou dans une clé USB peuvent être lues.

- Fichier WAV (PCM linéaire, 16 bits, 44,1kHz, stéréo, extension du nom de fichier : .WAV)
- Fichier MP3 (MPEG-1 Audio Layer3, 44,1kHz/48kHz, 32 à 320kbps débit binaire variable (VBR), monaural/stéréo, extension du nom du fichier : .MP3)

Les chansons enregistrées par l'enregistreur audio de ce piano numérique sont des fichiers WAV (noms de fichier « TAKE01.wav » à « TAKE99.wav »).

Lecture de données MIDI ou de données audio

Pour lire des chansons stockées sur une clé USB, branchez au préalable la clé USB sur la prise **USB** de type A du piano numérique.

- Quand une clé USB est insérée, « MOUNTING » est affiché brièvement. Il peut s'écouler une minute ou deux avant que le message ne disparaisse.
- Pour des informations sur la manipulation des clés USB et leur branchement/débranchement du piano numérique, reportez-vous à « [Préparation d'une clé USB](#) » (page [FR-132](#)).

REMARQUE

- Pour plus de détails sur la sauvegarde des données MIDI et des données audio sur une clé USB pour les lire sur ce piano numérique, reportez-vous à « [Sauvegarde de fichiers MIDI ou de fichiers audio destinés à être lus sur votre piano numérique, sur une clé USB](#) » (page [FR-137](#)).
- Pour plus de détails sur le chargement de données MIDI (chansons personnalisées) et de données audio à partir d'une clé USB vers la mémoire interne de ce piano numérique, reportez-vous à « [Chargement des données d'une clé USB dans la mémoire interne du piano numérique](#) » (page [FR-139](#)).
- Le métronome peut être utilisé pendant la lecture de données MIDI. Pour plus d'informations à ce sujet, reportez-vous à « [Modification des réglages du métronome \(Tempo, Battement, Motif, etc.\)](#) » (page [FR-74](#)). Sur l'écran « METRONOME », réglez « While Playing » sur « On ».

1. Touchez le bouton ►/■.

L'écran du mode SONG apparaît.

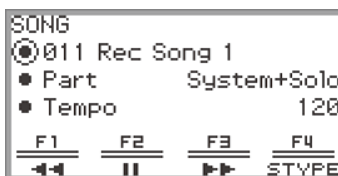

- Si une chanson a été enregistrée (ou jouée) depuis que le piano numérique a été mis sous tension, la dernière chanson enregistrée (ou jouée) sera jouée. Pour arrêter la lecture, touchez le bouton ►/■.

REMARQUE

- L'écran du mode SONG peut aussi être affiché en effectuant les opérations suivantes.
 - (1) Sélectionnez « 05 Song Play » pour l'ensemble de bouton F. Reportez-vous à « [Pour changer l'ensemble du bouton F](#) » (page [FR-32](#)).
 - (2) Touchez le bouton **F1** (SONG).

2. Sélectionnez « Song Type » en fonction de la chanson que vous souhaitez jouer.

(1) Touchez le bouton **F4** (STYPE).

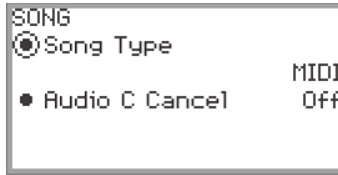

- (2) Tracez un trait sur le disque tactile pour sélectionner le réglage « Song Type » parmi les suivants :
- « MIDI » ... Joue les données MIDI de la mémoire interne ou d'une clé USB (Mode MIDI)
 - « Audio(USB Drv) » ... Joue les données audio d'une clé USB (Mode Audio)
 - « Audio(Internal) » ... Joue les données audio de la mémoire interne (Mode Audio)
- (3) Touchez le bouton **EXIT** pour retourner à l'écran du mode SONG.

3. Tracez un trait sur le disque tactile pour sélectionner la chanson que vous souhaitez jouer.

- Pour les données MIDI et les données audio de chaque chanson, reportez-vous à « [Types de données des chansons pouvant être lues](#) » (page [FR-100](#)).

4. Lors de la lecture de données MIDI, réglez la partie et le tempo à jouer selon vos besoins.

- Touchez le haut ou le bas du disque tactile pour sélectionner l'élément dont vous souhaitez changer le réglage.

Élément de réglage	Valeurs de réglage et descriptions
Part	Pour les chansons personnalisées et les chansons sur clé USB G+D : Joue les deux parties L : Joue uniquement la partie de la main gauche R : Joue uniquement la partie de la main droite
	Pour les chansons de l'enregistreur MIDI System + Solo : Joue les deux pistes System : Joue uniquement la piste système Solo : Joue uniquement la piste solo
Tempo	Règle le tempo de la chanson entre 20 et 255 (battements/minute)

5. Pour démarrer la lecture, touchez le bouton ►/■.

- Pendant la lecture, les opérations suivantes sont disponibles :
 Toucher le bouton **F1** (◀◀) : Fait reculer un peu la chanson.
 Toucher longuement le bouton **F1** (◀◀) : Quand le doigt est maintenu sur le bouton, la chanson est rebobinée.
 Toucher le bouton **F2** (||) : Met en pause la lecture de chanson actuelle. Toucher le bouton pendant une pause redémarre la lecture.
 Toucher le bouton **F3** (▶▶) : Fait avancer un peu la chanson.
 Toucher longuement le bouton **F3** (▶▶) : Quand le doigt est maintenu sur le bouton, la chanson avance rapidement.
- Lorsque la fin de la chanson est atteinte, la lecture s'arrête. Touchez le bouton ►/■ pour arrêter la lecture en cours.

Opérations pendant la lecture de données MIDI

Utilisation du métronome pendant la lecture des données MIDI

Sur l'écran « METRONOME », réglez « While Playing » sur « On » pour que le métronome retentisse pendant la lecture de données MIDI.

Pour plus d'informations à ce sujet, reportez-vous à « [Modification des réglages du métronome \(Tempo, Battement, Motif, etc.\)](#) » (page [FR-74](#)).

Réglage du niveau de volume de la lecture des données MIDI (réglages MIXER)

Utilisez « MIXER » > « VOLUME » > « MIDI Song » pour régler le volume de lecture des données MIDI par rapport au volume général.

Pour plus d'informations à ce sujet, reportez-vous à « [Réglage du niveau de volume, du pan stéréo et des effets pour chaque partie](#) » (page [FR-60](#)).

Suppression d'une chanson personnalisée

1. Suivez les étapes 1 à 3 de « [Lecture de données MIDI ou de données audio](#) » (page [FR-101](#)) pour sélectionner la chanson personnalisée (numéros de chanson 001 à 010) que vous souhaitez supprimer.
2. Touchez longuement le bouton **●REC**.
Un écran de confirmation apparaît. Pour annuler l'opération, touchez la partie gauche du disque tactile (NO) à ce moment.



3. Touchez la droite du disque tactile (YES) pour supprimer.
« Complete » est affiché et l'écran retourne à l'écran du mode SONG.

REMARQUE

- Pour plus de détails sur la suppression d'une chanson de l'enregistreur MIDI, reportez-vous à « [Suppression d'une chanson de l'enregistreur MIDI \(chanson entière/pistes individuelles\)](#) » (page [FR-113](#)).

Opérations pendant la lecture de données audio

Annulation du centre audio (Élimination des voix)

L'annulation du centre audio coupe (élimine ou réduit) les voix du signal audio lu. Comme cette fonction coupe aussi le son localisé au centre, les sons autres que les voix peuvent aussi être coupés. Le degré de l'effet dépend des données audio en cours de lecture.

■ Activation ou désactivation de l'annulation du centre audio

1. Touchez le bouton ►/■ pour afficher l'écran du mode SONG.
2. Touchez le bouton **F4 (STYPE)**.
3. Touchez le haut ou le bas du disque tactile pour sélectionner « Audio C Cancel ».

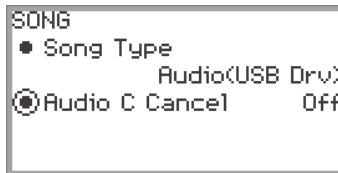

4. Tracez un trait sur le disque tactile pour commuter le réglage entre « On » et « Off ».
5. Touchez le bouton **EXIT** pour retourner à l'écran du mode SONG.

Réglage du niveau de volume ou de la profondeur de l'effet de la lecture des données audio (réglages MIXER)

Reportez-vous à « [Réglage du niveau de volume, du pan stéréo et des effets pour chaque partie](#) » (page [FR-60](#)).

- Utilisez « MIXER » > « VOLUME » > « Audio Song » pour régler le volume de lecture des données audio par rapport au volume général.
- Utilisez « MIXER » > « HALL/REV. » > « AudioSongSend » pour ajuster la valeur d'envoi des données audio sur le simulateur de salle/réverbération en changeant la valeur du réglage « HALL/REV. » > « AudioSongSend ».

Enregistrement de performances

Vous pouvez enregistrer sur votre piano numérique ce que vous jouez sur le clavier pour le réécouter plus tard. Le piano numérique a deux fonctions d'enregistrement : un enregistreur MIDI et un enregistreur audio. Sélectionnez l'enregistreur le mieux adapté au type d'enregistrement que vous voulez effectuer.

IMPORTANT !

- CASIO COMPUTER CO., LTD. décline toute responsabilité quant aux dommages, pertes de bénéfices ou plaintes de tiers, résultant de l'effacement des données enregistrées dû à une défectuosité, une réparation ou un autre problème.
- Toutes les données de la chanson en cours d'enregistrement seront supprimées si l'alimentation est coupée pendant l'enregistrement.

Fonctionnalités de l'enregistreur MIDI et de l'enregistreur audio

■ Fonctions d'enregistrement

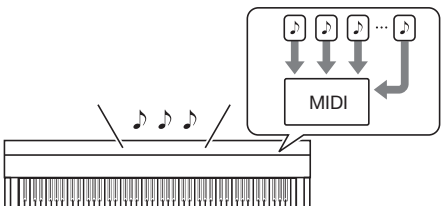
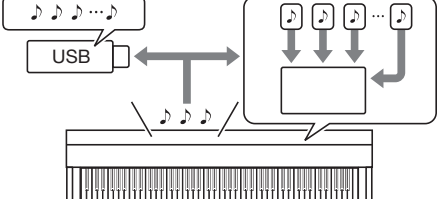
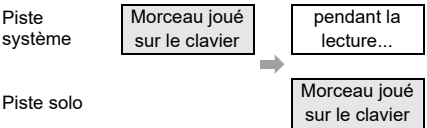
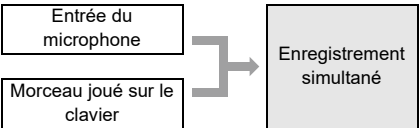
Enregistreur MIDI	Enregistreur audio
<p>Les infos des morceaux joués sur le clavier sont enregistrées dans <u>la mémoire interne du piano numérique</u> sous forme de <u>données MIDI</u>*1 sur deux pistes (zones de stockage des données des morceaux joués sur le clavier).</p>	<p>Les informations de la performance au clavier sont enregistrées dans la <u>mémoire interne du piano numérique</u> ou sur une <u>clé USB</u> sous la forme de <u>données audio</u>*2.</p>
	
<ul style="list-style-type: none"> • Les informations de la chanson jouée sur le clavier (touches pressées/relâchées, vitesse de touche, etc.) sont enregistrées sous forme de données MIDI. • La taille des données MIDI est plus petite que celle des données audio, ce qui permet de les éditer plus facilement ultérieurement sur un ordinateur, etc. • Capacité d'enregistrement : Un maximum de cinq chansons, chaque chanson pouvant atteindre environ 30 000 notes (total de la piste système et de la piste solo) 	<ul style="list-style-type: none"> • Les notes sont enregistrées sous forme de données audio comme sur un lecteur portable ou un enregistreur de cassette. • Les fichiers de données audio sont plus grands que les fichiers de données MIDI. Les fichiers de données audio ont pour avantage de pouvoir être lus facilement sur un ordinateur, un lecteur portable, etc. • Capacité d'enregistrement : 99 fichiers maximum <ul style="list-style-type: none"> – Lors d'un enregistrement sur une clé USB : Chaque chanson d'une durée maximale d'environ 25 minutes – Lors de l'enregistrement sur la mémoire interne : durée maximale d'environ 18 minutes (total de toutes les chansons)
<p><u>Ce que vous pouvez faire...</u></p> <p>⇒ Enregistrer sur une piste tout en écoutant une autre piste</p> 	<p><u>Ce que vous pouvez faire...</u></p> <p>⇒ Connecter un microphone pour enregistrer les voix et le clavier en même temps</p> 

■ Fonctions de lecture

Enregistreur MIDI	Enregistreur audio
<p>Lit la piste système et la piste solo (simultanément ou individuellement).</p> <ul style="list-style-type: none"> Avec l'enregistreur MIDI, le piano numérique effectue automatiquement la lecture à partir de sa source sonore interne selon les informations du morceau enregistrées sous forme de données MIDI. <div style="border: 1px solid black; padding: 5px; margin-top: 10px;"> <p><u>Ce que vous pouvez faire...</u></p> <p>⇒ Jouer sur le clavier en même temps que la lecture de la piste système et de la piste solo</p> <p>Piste système <input type="text" value="Pendant la lecture..."/></p> <p>Piste solo <input type="text" value="Pendant la lecture..."/></p> <p style="text-align: center;"><input type="text" value="Morceau joué sur le clavier"/></p> <p>⇒ Après l'enregistrement, modifiez le tempo Par exemple, vous pouvez enregistrer à un tempo lent et reproduire ensuite le morceau à un tempo plus rapide.</p> </div>	<p>Vous pouvez lire des données audio à partir de la mémoire interne ou d'une clé USB.</p> <ul style="list-style-type: none"> L'enregistreur audio reproduit l'onde du son enregistré sous forme de données audio. <div style="border: 1px solid black; padding: 5px; margin-top: 10px;"> <p><u>Ce que vous pouvez faire...</u></p> <p>⇒ Jouez sur le clavier tout en écoutant les données audio</p> <div style="display: flex; align-items: center; justify-content: center; gap: 10px; margin-top: 10px;"> <div style="border: 1px solid black; padding: 5px; text-align: center;">Lecture de données audio</div> <div style="font-size: 2em;">+</div> <div style="border: 1px solid black; padding: 5px; text-align: center;">Morceau joué sur le clavier</div> </div> </div>

*1 MIDI

MIDI est l'acronyme de « Musical Instrument Digital Interface ». Il s'agit d'une norme universelle permettant d'échanger des informations musicales (touches pressées/relâchées, vitesse de touche, etc.) entre des instruments de musique, des ordinateurs et d'autres dispositifs de marques différentes. Les données de la chanson jouée dans ce cas sont appelées « données MIDI ».

*2 Données audio

Les données audio enregistrées avec ce piano numérique sont sauvegardées au format de fichier WAV (PCM linéaire, 16 bits, 44,1 kHz, stéréo).

REMARQUE

- Pour plus d'informations sur les formats de fichiers pris en charge par ce piano numérique, voir « [Types de données prises en charge par le piano numérique](#) » (page [FR-133](#)).
- Les données enregistrées sur le piano numérique peuvent être sauvegardées sur une clé USB. Pour plus d'informations à ce sujet, reportez-vous à « [Sauvegarde des données du piano numérique sur une clé USB](#) » (page [FR-137](#)).

Utilisation de l'enregistreur MIDI pour enregistrer des performances

L'enregistreur MIDI enregistre les performances du clavier et les actions sur les pédales sous forme de données MIDI.

Enregistrement avec l'enregistreur MIDI

1. Mettez le piano numérique en Mode MIDI.

- Avec les réglages initiaux par défaut, le piano numérique est en Mode MIDI. Dans ce cas, passez à l'étape 2.
- (1) Touchez le bouton **FUNCTION** pour afficher le menu FUNCTION.
 - (2) Utilisez le disque tactile pour sélectionner « SONG » puis touchez le bouton **ENTER**.

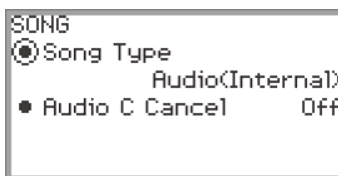

- (3) Tracez un trait sur le disque tactile pour régler « Song Type » sur « MIDI » (Mode MIDI).
- (4) Touchez doucement le bouton **EXIT** pour quitter l'écran de configuration.

2. Si nécessaire, réglez les sonorités, les effets, le tempo, etc. pour l'enregistrement.

- Reportez-vous à « [Modification des réglages du métronome \(Tempo, Battement, Motif, etc.\)](#) » (page [FR-74](#)) pour les réglages du battement et du tempo, et pour décider si le métronome doit retentir ou non pendant l'enregistrement. Pour que le métronome retentisse pendant l'enregistrement, réglez « While Recording » sur « On » sur l'écran « METRONOME ».
- Une chanson de l'enregistreur MIDI possède deux pistes d'enregistrement (une piste système et une piste solo). Certains réglages (comme les effets) ne sont enregistrés que sur la piste système. Pour savoir ce qui est enregistré sur chaque piste, reportez-vous à « [Éléments repris dans le contenu lors de l'enregistrement sur la chanson de l'enregistreur MIDI](#) » (page [FR-114](#)).

3. Si nécessaire, sélectionnez le numéro de chanson sur lequel enregistrer avant d'enregistrer.

- Cette opération peut être ignorée.
- Si vous sélectionnez un numéro de chanson qui a déjà été enregistré, l'enregistrement précédent sera écrasé. Uniquement lorsque vous souhaitez écraser ou sélectionner intentionnellement un numéro de chanson spécifique, effectuez l'opération suivante.

- (1) Touchez le bouton **▶/■** pour afficher l'écran du mode SONG.

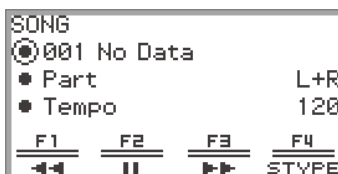

(2) Faites un trait sur le disque tactile pour sélectionner l'un des numéros de chanson 011 à 015.

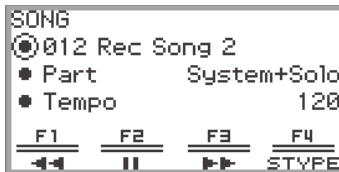

- Reportez-vous à « NOTE » à la page [FR-109](#) pour le numéro de la chanson de l'enregistreur MIDI.

4. Touchez le bouton **●REC**.

Le bouton **●REC** clignote en rouge et le piano numérique est prêt à enregistrer.

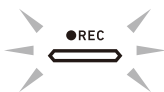

- Toucher à nouveau le bouton **●REC** ici permet de sortir de la veille d'enregistrement.
- Touchez longuement le bouton **●REC** pour sélectionner les réglages de la piste d'enregistrement et de la pré-mesure. Pour plus d'informations à ce sujet, reportez-vous à « [Réglages d'enregistrement de l'enregistreur MIDI](#) » (page [FR-110](#)).

5. Pour démarrer l'enregistrement, touchez le bouton **▶/■**.

Lorsque l'enregistrement commence, le bouton **●REC** s'allume en rouge.

- L'enregistrement peut aussi être démarré automatiquement en appuyant sur une touche du clavier et en commençant à jouer. L'enregistrement peut aussi être démarré avec l'une des opérations suivantes :
 - Appuyer sur la pédale
 - Rappeler une consignation (page [FR-82](#))
 - Appuyer sur le bouton **EX** ou le bouton **CONTROL**
 - Déplacer la molette de variation de hauteur des notes vers le haut ou vers le bas
- Lorsque la capacité disponible restante est faible pendant l'enregistrement, le bouton **●REC** clignote. Lorsqu'il n'y a plus de capacité disponible, le témoin du bouton **●REC** s'éteint et l'enregistrement s'arrête.
- Si vous souhaitez refaire l'enregistrement à cause d'une erreur pendant le jeu, touchez longuement le bouton **●REC** pendant l'enregistrement. Les données enregistrées seront supprimées, et le piano numérique retournera en mode d'attente d'enregistrement.

6. Pour terminer l'enregistrement, touchez le bouton **REC**.

Le témoin du bouton **REC** s'allume à nouveau en blanc et l'écran du mode SONG est affiché.

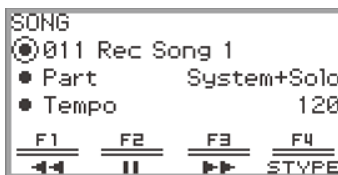

- Si vous souhaitez lire immédiatement la chanson enregistrée sur l'enregistreur MIDI, touchez le bouton ►/■.
- Pour plus d'informations sur les opérations de lecture, reportez-vous à « [Lecture de chansons de l'enregistreur MIDI](#) » (page [FR-112](#)).

REMARQUE

- Les chansons de l'enregistreur MIDI sont stockées dans les numéros de chanson 011 à 015, « 011 Rec Song 1 » à « 015 Rec Song 5 » dans la mémoire interne. Un maximum de cinq chansons peut être enregistré. Chaque fois que vous enregistrez, le numéro de chanson le plus bas qui n'a pas encore été enregistré est automatiquement sélectionné. Cependant, veuillez noter ce qui suit :
 - Lorsque l'écran du mode SONG apparaît à l'étape 3 ou à l'étape 6, et qu'un numéro de chanson entre 011 et 015 est sélectionné, touchez le bouton **REC** pour commencer l'enregistrement écrase le numéro de chanson sélectionné.
 - Si les cinq chansons ont été enregistrées et que l'étape 3 est ignorée, « Data Full » apparaît et l'enregistrement ne commence pas lorsque vous touchez le bouton **REC** à l'étape 4. Reportez-vous à « [Suppression d'une chanson de l'enregistreur MIDI \(chanson entière/pistes individuelles\)](#) » (page [FR-113](#)) pour supprimer les chansons que vous pouvez enregistrer de nouveau.
- Le bouton **FUNCTION** ne fonctionne pas pendant l'enregistrement. De plus, les noms des fonctions du menu du bouton F qui ne peuvent pas être utilisées apparaissent sous forme de « ---- ».

■ Réglages d'enregistrement de l'enregistreur MIDI

Une chanson d'enregistreur MIDI possède deux pistes d'enregistrement (piste système et piste solo), et vous pouvez choisir sur quelle piste enregistrer. Une pré-mesure peut aussi être réglée pour indiquer le moment où l'enregistrement commencera.

1. Effectuez l'opération décrite aux étapes 1 à 4 de « [Enregistrement avec l'enregistreur MIDI](#) » (page [FR-107](#)).

Le bouton **●REC** clignote en rouge et le piano numérique est prêt à enregistrer.

2. Touchez longuement le bouton **●REC**.

L'écran « RECORD SETTING » apparaît (l'attente d'enregistrement est conservée).

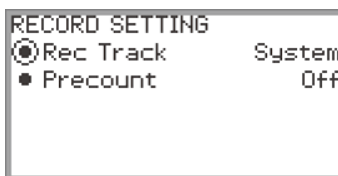

3. Touchez le haut ou le bas du disque tactile pour sélectionner le réglage que vous souhaitez changer.

- Le tableau ci-dessous indique les valeurs de réglage et les réglages pour chaque élément de réglage.

Élément de réglage	Valeurs de réglage et descriptions
Rec Track	System : Enregistre sur la piste système. Solo : Enregistre sur la piste solo. Pour le contenu d'enregistrement de chaque piste, reportez-vous à « Éléments repris dans le contenu lors de l'enregistrement sur la chanson de l'enregistreur MIDI » (page FR-114).
Precount	Règle la pré-mesure avant le début de l'enregistrement. Off : La pré-mesure ne résonne pas. 1 Mesure : Une pré-mesure d'un barre 2 Mesures : Une pré-mesure de deux barres

4. Changez le réglage de l'élément sélectionné.

- Tracez un trait sur le disque tactile pour changer le réglage souhaité.

5. Répétez les étapes 3 et 4 si nécessaire.

6. Pour démarrer l'enregistrement avec les réglages modifiés, reprenez l'opération à partir de l'étape 5 de « [Enregistrement avec l'enregistreur MIDI](#) » (page [FR-107](#)).

- Pour arrêter l'enregistrement à ce stade, touchez le bouton **●REC**. Le bouton **●REC** s'allume à nouveau en blanc.

Enregistrement d'une deuxième piste par-dessus la première (piste système + piste solo)

Vous pouvez enregistrer sur une piste tout en lisant une piste préenregistrée d'une chanson de l'enregistreur MIDI.

REMARQUE

- Si vous faites une erreur pendant l'enregistrement de la surimpression, vous pouvez effacer et réenregistrer la piste surimposée. Pour plus d'informations à ce sujet, reportez-vous à « [Suppression d'une chanson de l'enregistreur MIDI \(chanson entière/pistes individuelles\)](#) » (page FR-113).

1. Reportez-vous à « [Lecture de chansons de l'enregistreur MIDI](#) » (page FR-112) pour sélectionner une chanson préenregistrée de l'enregistreur MIDI.
 - Jouez le morceau sélectionné pour vérifier l'enregistrement et les pistes qui ont déjà été enregistrées.
2. Touchez le bouton **●REC**.
Le bouton **●REC** clignote en rouge et le piano numérique est prêt à enregistrer.
3. Touchez et maintenez le bouton **●REC** enfoncé pour afficher l'écran « RECORD SETTING ».
4. Tracez un trait sur le disque tactile pour régler « Rec Track » sur « System » ou « Solo ».
 - Sélectionnez « Solo » pour enregistrer la piste solo tout en lisant la piste système préenregistrée, ou « System » pour enregistrer la piste système tout en lisant la piste solo préenregistrée.

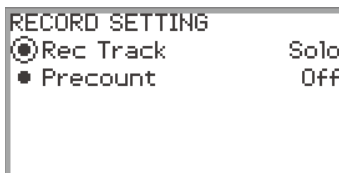

5. Démarrez et arrêtez l'enregistrement comme indiqué à l'étape 5 et après de « [Enregistrement avec l'enregistreur MIDI](#) » (page FR-107).

Lecture de chansons de l'enregistreur MIDI

1. Touchez le bouton ►/■.

L'écran du mode SONG apparaît.

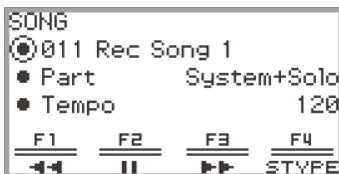

- Si une chanson a été enregistrée (ou jouée) depuis que le piano numérique a été mis sous tension, la dernière chanson enregistrée (ou jouée) sera jouée. Pour arrêter la lecture, touchez le bouton ►/■.
- À partir de l'écran du mode SONG, vous pouvez jouer des chansons de l'enregistreur MIDI ainsi que des données MIDI et audio dans différents formats. Pour plus d'informations à ce sujet, reportez-vous à « [Écoute de chansons \(mode SONG\)](#) » (page [FR-100](#)).

2. Si vous êtes en mode audio, passez en Mode MIDI.

- Si « Part » et « Tempo » ne sont pas affichés en mode SONG sur l'écran du mode SONG, c'est que le piano numérique est en mode audio. Réalisez l'opération suivante pour le faire passer en Mode MIDI.

(1) Touchez le bouton **F4** (STYPE).

(2) Tracez un trait sur le disque tactile pour changer le réglage « Song Type » sur « MIDI ».

(3) Touchez le bouton **EXIT** pour retourner à l'écran du mode SONG.

3. Tracez un trait sur le disque tactile pour sélectionner la chanson de l'enregistreur MIDI que vous souhaitez jouer.

Les cinq chansons de l'enregistreur MIDI sont appelées « 011 Rec Song 1 » à « 015 Rec Song 5 ». Sélectionnez le numéro d'une chanson qui a déjà été enregistrée.

4. Si nécessaire, réglez la partie et le tempo à jouer.

Touchez le haut ou le bas du disque tactile pour sélectionner le réglage que vous souhaitez changer.

Élément de réglage	Valeurs de réglage et descriptions
Part	System + Solo: Joue les deux pistes System : Joue uniquement la piste système Solo : Joue uniquement la piste solo
Tempo	Règle le tempo de lecture entre 20 et 255 (battements/minute).

5. Pour démarrer la lecture, touchez le bouton ►/■.

- Pendant la lecture, les opérations suivantes sont disponibles.
 - Touchez le bouton **F1** (◀◀) : Fait reculer un peu la chanson.
 - Touchez longuement le bouton **F1** (◀◀) : Quand le doigt est maintenu sur le bouton, la chanson est rebobinée.
 - Touchez le bouton **F2** (||) : Met en pause la lecture de chanson actuelle. Toucher le bouton pendant une pause redémarre la lecture.
 - Touchez le bouton **F3** (▶▶) : Fait avancer un peu la chanson.
 - Touchez longuement le bouton **F3** (▶▶) : Quand le doigt est maintenu sur le bouton, la chanson avance rapidement.
- Lorsque la fin de la chanson est atteinte, la lecture s'arrête. Touchez le bouton ►/■ pour arrêter la lecture en cours.

Suppression d'une chanson de l'enregistreur MIDI (chanson entière/pistes individuelles)

1. Réalisez l'opération « **Lecture de chansons de l'enregistreur MIDI** » (page **FR-112**) pour sélectionner la chanson de l'enregistreur MIDI que vous souhaitez supprimer.
2. Touchez longuement le bouton **REC**.
L'écran « CLEAR » apparaît.

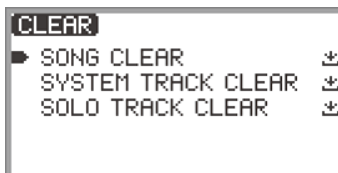

3. Touchez le haut ou le bas du disque tactile pour sélectionner la cible (la chanson entière ou une piste) que vous souhaitez supprimer.

Élément de menu	Ce qui sera supprimé
SONG CLEAR	Supprime la chanson entière
SYSTEM TRACK CLEAR	Supprime uniquement la piste système
SOLO TRACK CLEAR	Supprime uniquement la piste solo

4. Touchez le bouton **ENTER**.

Un écran de confirmation apparaît. Pour annuler l'opération, touchez la partie gauche du disque tactile (NO) ici.



5. Pour supprimer, touchez la droite du disque tactile (YES).
« Complete » est affiché et l'écran retourne à l'écran du mode SONG.

Éléments repris dans le contenu lors de l'enregistrement sur la chanson de l'enregistreur MIDI

Les symboles ci-dessous sont utilisés dans la colonne « Système » pour indiquer les éléments qui peuvent être enregistrés sur la piste système, et dans la colonne « Solo » pour indiquer les éléments qui peuvent être enregistrés sur la piste solo.

✓... Enregistré — ... Non enregistré

Opérations ou Réglages	Système	Solo
Utilisation du clavier	✓	✓
Utilisation de la pédale*1	✓*2	✓*2
Utilisation de la molette de variation de hauteur des notes	✓	✓
Plage de variation de la hauteur des notes	✓	✓
Fonctionnement de la touche EX	✓	✓*3
Fonctionnement de la touche CONTROL	✓	✓
Réglages du simulateur acoustique	✓	—
Type de chorus	✓	—
Réglage de la brillance	✓	—
Réglage du simulateur de salle/réverbération		
En/hors service	✓	—
Type	✓	—
Réglages du Surround	✓	—
Portamento		
Portamento en/hors service	✓	✓*4
Temps de portamento	✓	✓*4
Numéro de la sonorité	✓	✓*4
Superposition, Partage	✓	—
Mixeur		
Volume		
Volume général du clavier	✓	—
Volume de la partie supérieure1, supérieure2, inférieure	✓	✓*4
Pan		
Pan de la partie supérieure1, supérieure2, inférieure	✓	✓*4
Simulateur de salle/Réverbération		
Profondeur de réverbération générale (retour de réverbération)	✓	—
Envoi de la partie supérieure1, supérieure2, inférieure	✓	✓*4
Chorus		
Envoi de la partie supérieure1, supérieure2, inférieure	✓	✓*4
Décalage d'octave	✓*5	✓*4 *5

Opérations ou Réglages	Système	Solo
Accordage fin de la partie	✓	✓*4
Réglages de gamme	✓	—
Réglages pour l'interprétation à quatre mains	✓	—
Métronome		
Tempo	✓	—
Battement	✓	—

*1 Utilisation des pédales connectées à ce piano numérique

*2 Non enregistré en fonction de la fonction affectée à la pédale qui est connectée à la prise

EXPRESSION/ASSIGNABLE.

*3 Non enregistré en fonction de la fonction affectée au bouton **EX**.

*4 Supérieur 1 uniquement

*5 Les notes décalées en octave sont enregistrées.

Enregistrement d'une performance avec l'enregistreur audio

L'enregistreur audio enregistre le son sorti du piano numérique sous forme de données audio, comme indiqué ci-dessous.

- Jeu sur le clavier
- Entrée audio provenant d'un dispositif intelligent connecté via Bluetooth audio (uniquement lors de l'enregistrement sur la mémoire interne)
- Entrée audio provenant d'un microphone, etc.

Enregistrement à l'aide de l'enregistreur audio

1. Mettez le piano numérique en Mode audio.

- (1) Touchez le bouton **FUNCTION** pour afficher le menu FUNCTION.
- (2) Utilisez le disque tactile pour sélectionner « SONG » puis touchez le bouton **ENTER**.

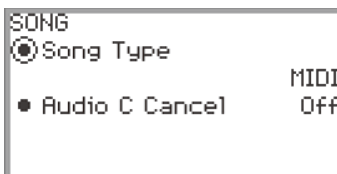

- (3) Tracez un trait sur le disque tactile pour sélectionner le réglage « Song Type » parmi les suivants :
 - « Audio(USB Drv) » Enregistre sur une clé USB en mode audio
 - « Audio(Internal) » Enregistre sur la mémoire interne en mode audio
- (4) Touchez le bouton **EXIT** et maintenez-le enfoncé pour quitter la configuration.

2. Si vous avez sélectionné « Audio(USB Drv) » à l'étape 1, branchez une clé USB sur la prise **USB** de type A du piano numérique.

- Quand une clé USB est branchée, « MOUNTING » est affiché pendant un certain temps. Il peut s'écouler une minute ou deux avant que l'affichage ne disparaisse.
- Pour des informations sur la manipulation des clés USB, et leur installation ou retrait du piano numérique, reportez-vous à « [Branchement et débranchement d'une clé USB du piano numérique](#) » (page [FR-135](#)).

3. Touchez le bouton **REC**.

Le bouton **REC** clignote en rouge et le piano numérique est prêt à enregistrer.

- Toucher à nouveau le bouton **REC** ici permet d'annuler de la veille d'enregistrement.
- Lors de l'enregistrement sur la mémoire interne, la capacité restante de la mémoire interne apparaît.

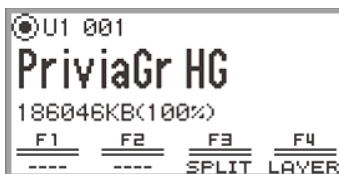

- Lors de l'enregistrement dans la mémoire interne, « Wait... » peut être affiché pendant un certain temps, en fonction de l'état du piano numérique. Dans ce cas, attendez que l'affichage disparaisse.

4. Pour démarrer l'enregistrement, touchez le bouton ►/■.

Lorsque l'enregistrement commence, le bouton ●REC s'allume en rouge.

- L'enregistrement peut aussi être démarré automatiquement en appuyant sur une touche du clavier et en commençant à jouer. L'enregistrement peut aussi être démarré avec l'une des opérations suivantes :
 - Appuyer sur une pédale
 - Rappeler une consignment (page [FR-82](#))
 - Appuyer sur le bouton **EX** ou le bouton **CONTROL**
 - Déplacer la molette de variation de hauteur de notes vers le haut ou vers le bas
- Lorsque la capacité disponible restante est faible pendant l'enregistrement, le bouton ●REC clignote. Lorsqu'il n'y a plus de temps d'enregistrement disponible, le témoin du bouton ●REC s'éteint et l'enregistrement s'arrête.
- Si vous souhaitez refaire l'enregistrement à cause d'une erreur pendant le jeu, touchez longuement le bouton ●REC pendant l'enregistrement. Les données enregistrées seront supprimées, et le piano numérique retournera en mode d'attente d'enregistrement.

5. Pour arrêter l'enregistrement, touchez le bouton ●REC.

Le témoin du bouton ●REC s'allume à nouveau en blanc et l'écran du mode SONG est affiché.

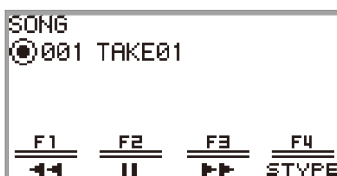

- Si vous souhaitez lire immédiatement la chanson enregistrée sur l'enregistreur audio, touchez le bouton ►/■.
- Pour plus d'informations sur les opérations de lecture, reportez-vous à « [Lecture d'une chanson à partir de l'enregistreur audio](#) » (page [FR-119](#)).

REMARQUE

- Les chansons de l'enregistreur audio sont enregistrées avec le nom de fichier « TAKE**.wav » (où ** est 01 à 99). Un maximum de 99 chansons peuvent être enregistrées respectivement dans la mémoire interne et sur la clé USB. Chaque fois qu'un enregistrement est effectué, un fichier est automatiquement créé avec le numéro suivant dans l'ordre, dans la mémoire de destination (interne ou USB). Pour savoir ce qu'il faut faire si vous obtenez un message « Too Many Files » et que vous ne pouvez pas commencer à enregistrer, reportez-vous à « [Messages d'erreur](#) » (page [FR-162](#)).
- Le bouton **FUNCTION** ne fonctionne pas pendant l'enregistrement. De plus, les noms des fonctions du menu du bouton F qui ne peuvent pas être utilisées apparaissent sous forme de « ---- ».
- L'enregistreur audio du piano numérique enregistre au format WAV. Enregistrer au format MP3 n'est pas pris en charge.

- Le tableau ci-dessous indique les données audio qui peuvent être enregistrées et lues sur le piano numérique.

Format WAV (Enregistrement et lecture)	Clé USB	<ul style="list-style-type: none"> La durée maximale d'enregistrement d'un fichier est d'environ 25 minutes, et il est possible d'enregistrer jusqu'à 99 fichiers (toutefois, cela dépend de la capacité disponible de la clé USB utilisée). Il n'y a pas de limite à la durée de lecture d'un seul fichier (cela dépend de la capacité disponible de la clé USB).
	Mémoire interne :	<ul style="list-style-type: none"> S'il n'y a pas de données existantes dans la mémoire interne, il est possible d'enregistrer jusqu'à environ 18 minutes. Un maximum de 99 fichiers peuvent être enregistrés sur une durée totale d'environ 18 minutes. Le temps de lecture maximale pour un seul fichier est d'environ 18 minutes.
Format MP3 (Lecture uniquement)	Clé USB	Il n'y a pas de limite à la durée de lecture d'un seul fichier (cela dépend de la capacité disponible de la clé USB).
	Mémoire interne :	Les fichiers MP3 de 186 046 Ko ou moins peuvent être lus. La durée maximale de lecture dépend du débit binaire du fichier MP3.

- Les données audio aux formats WAV et MP3 peuvent être chargées à partir d'une clé USB vers la mémoire interne ou enregistrées à partir de la mémoire interne vers une clé USB. Pour plus d'informations à ce sujet, reportez-vous à « [Clé USB](#) » (page [FR-132](#)).
- Les formats des données audio qui peuvent être jouées sur ce piano numérique sont indiqués ci-dessous. (Pour les opérations de lecture, reportez-vous à « [Lecture d'une chanson à partir de l'enregistreur audio](#) » (page [FR-119](#))).

Données audio au format WAV

Extension du nom de fichier	.WAV
Format	PCM linéaire
Fréquence d'échantillonnage	44,1 kHz
Profondeur de bit	16 bits
Canal	Stéréo

Données audio au format MP3

Extension du nom de fichier	.MP3
Format	MPEG-1 Audio Layer3
Fréquence d'échantillonnage	44,1 kHz/48 kHz
Débit binaire	Débit binaire variable (VBR) de 32 à 320 kbps
Canal	Monaural, Stéréo

Lecture d'une chanson à partir de l'enregistreur audio

1. Touchez le bouton ►/■.

L'écran du mode SONG apparaît.

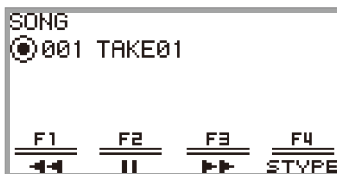

- Si une chanson a été enregistrée (ou jouée) depuis que le piano numérique a été mis sous tension, la dernière chanson enregistrée (ou jouée) sera jouée. Pour arrêter la lecture, touchez le bouton ►/■.
- L'écran du mode SONG permet de lire des données MIDI et des données audio dans différents formats ainsi que des chansons de l'enregistreur audio. Pour plus d'informations à ce sujet, reportez-vous à « [Écoute de chansons \(mode SONG\)](#) » (page [FR-100](#)).

2. Si le piano numérique est en mode MIDI, passez en Mode Audio.

- Quand « Part » ou « Tempo » sont affichés sur l'écran du mode SONG, c'est que le piano numérique est en Mode MIDI. Utilisez l'opération suivante pour le faire passer en Mode audio.
 - (1) Touchez le bouton **F4** (STYPE).
 - (2) Tracez un trait sur le disque tactile pour changer le réglage « Song Type » sur « Audio(USB Drv) » (pour lire une chanson sur la clé USB) ou « Audio(Internal) » (pour lire des chansons à partir de la mémoire interne).
 - (3) Touchez le bouton **EXIT** pour retourner à l'écran du mode SONG.

3. Tracez un trait sur le disque tactile pour sélectionner la chanson de l'enregistreur audio que vous souhaitez jouer.

4. Pour démarrer la lecture, touchez le bouton ►/■.

- Pendant la lecture, les opérations suivantes sont disponibles.
 - Touchez le bouton **F1** (◀◀) : Fait reculer un peu la chanson.
 - Touchez longuement le bouton **F1** (◀◀) : Quand le doigt est maintenu sur le bouton, la chanson est rebobinée.
 - Touchez le bouton **F2** (||) : Met en pause la lecture de chanson actuelle. Toucher le bouton pendant une pause redémarre la lecture.
 - Touchez le bouton **F3** (▶▶) : Fait avancer un peu la chanson.
 - Touchez longuement le bouton **F3** (▶▶) : Quand le doigt est maintenu sur le bouton, la chanson avance rapidement.
- Lorsque la fin de la chanson est atteinte, la lecture s'arrête. Touchez le bouton ►/■ pour arrêter la lecture en cours.

Suppression d'une chanson de l'enregistreur audio

1. Reportez-vous à « [Lecture d'une chanson à partir de l'enregistreur audio](#) » (page [FR-119](#)) pour sélectionner la chanson de l'enregistreur audio que vous souhaitez supprimer.

2. Touchez longuement le bouton **●REC.**

Un écran de confirmation apparaît. Pour annuler l'opération, touchez la partie gauche du disque tactile (NO) à ce moment.



3. Pour supprimer, touchez la droite du disque tactile (YES).

« Wait... » est affiché pendant le processus de suppression. Quand c'est terminé, « Complete » est affiché et l'écran retourne à l'écran du mode SONG.

Réglage de la sensibilité du clavier

Changement de la réponse du clavier à la vélocité de touche (Réponse au toucher)

La sensibilité au toucher change le volume du son proportionnellement à la vélocité exercée sur le clavier (vitesse). Ceci permet de jouer avec une expressivité proche de celle d'un piano acoustique.



Une frappe rapide produit des notes plus puissantes.

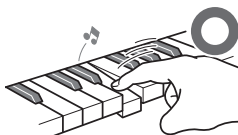

Une frappe lente produit des notes plus douces.

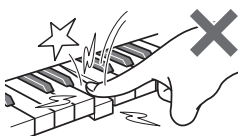

Évitez d'exercer une pression trop forte.

Changement de sensibilité de la réponse au toucher

1. Touchez le bouton **FUNCTION** pour afficher le menu **FUNCTION**.
2. Utilisez le disque tactile pour sélectionner « **KEYBOARD** » > « **KBD SETTING** » puis touchez le bouton **ENTER**.

L'écran « **KBD SETTING** » apparaît.

- Vérifiez que le curseur (○) est sur « Touch Response ».

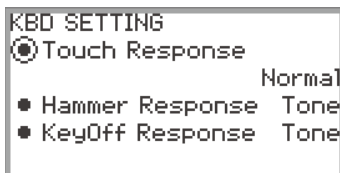

3. Changez la valeur du réglage « Touch Response ».

Valeur de réglage	Description
Off	Désactive la réponse au toucher. Le volume sonore est fixe, quelle que soit la vitesse de frappe des touches.
Light 2 Light 1	Rend la production d'un son puissant plus facile, de façon que le toucher semble plus léger que « Normal ». « Light 2 » donne un toucher plus léger que « Light 1 ».
Normal	Spécifie une sensibilité normale.
Heavy 1 Heavy 2	Rend la production d'un son puissant plus difficile de façon qu'un toucher lourd semble plus lourd que « Normal ». « Heavy 2 » donne un toucher plus lourd que « Heavy 1 ».

- Tracez un trait sur le disque tactile pour changer la valeur du réglage souhaitée.

Réglage du délai entre la pression sur une touche et le moment où le son retentit (réponse du marteau)

Un piano acoustique possède des marteaux de différentes tailles qui frappent les cordes dans différentes gammes de touches. Le moment où le son retentit est donc différent pour chaque gamme de touches. « Hammer Response » dans le menu FUNCTION peut être utilisé pour sélectionner la synchronisation du son.

Réglage de la réponse du marteau

1. Touchez le bouton **FUNCTION** pour afficher le menu **FUNCTION**.
2. Utilisez le disque tactile pour sélectionner « **KEYBOARD** » > « **KBD SETTING** » > « **Hammer Response** ».

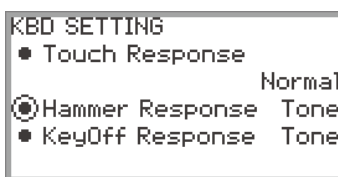

3. Changez le réglage « Hammer Response ».

Valeur de réglage	Description
Tone	Une valeur appropriée pour la sonorité sélectionnée est automatiquement réglée.
Off	Réponse la plus rapide dans toutes les gammes de touches.
1 à 10	Plus la valeur est élevée, plus la synchronisation du son est lente.

- Utilisez le disque tactile pour changer la valeur souhaitée.

Réglage du délai entre le relâchement d'une touche et l'amortissement (réponse au relâchement d'une touche)

Sur un piano à queue, lorsqu'une touche est relâchée, l'étaufoir descend sur les cordes et la note est amortie. La fonction de réponse au relâchement de la touche du piano numérique simule numériquement la synchronisation de l'amortissement de la note en fonction de la façon dont la touche est relâchée.

En utilisant cette fonction, vous pouvez le régler pour que les frappes de touche suivantes retentissent même si la touche n'est pas complètement relâchée pendant une série de frappes de même note - tout comme un piano à queue. Cela rend possible des expressions de toucher détaillées, comme le fait que les notes soient connectées ou coupées, permettant ainsi une sensation de jeu naturelle.

« KeyOff Response » dans le menu FUNCTION peut être utilisé pour régler la synchronisation de l'amortissement.

Réglage de la réponse au relâchement des touches

1. Touchez le bouton **FUNCTION** pour afficher le menu **FUNCTION**.
2. Utilisez le disque tactile pour sélectionner « **KEYBOARD** » > « **KBD SETTING** » > « **KeyOff Response** ».

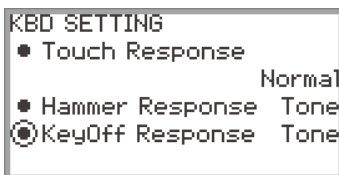

3. Changez le réglage « **KeyOff Response** ».

Valeur de réglage	Description
Tone	Une valeur appropriée pour la sonorité sélectionnée est automatiquement réglée.
1 à 3	Plus la valeur est élevée, plus la synchronisation du son est lente.

- Utilisez le disque tactile pour changer la valeur du réglage souhaitée.

Changement de la hauteur du son

Changement de la hauteur du son par demi-tons (Transposition)

Utilisez la fonction de transposition pour augmenter ou diminuer la hauteur de toutes les notes par pas d'un demi-ton. Cela vous permet de transposer la tonalité de votre jeu dans une autre tonalité.

Modification du réglage de la transposition

1. Sélectionnez « 12 Control » pour l'ensemble de bouton F. Reportez-vous à « **Pour changer l'ensemble du bouton F** » (page **FR-32**).
2. Touchez le bouton **F2 (TRANS)**.
L'écran « TRANSPOSE » apparaît.



3. Tracez un trait sur le disque tactile pour changer la valeur du réglage.
 - Elle peut être changée en une valeur comprise entre -12 et +12 demi-tons.

Pour accorder finement une hauteur (Accordage principal)

Utilisez la fonction d'accordage lorsque vous devez régler la hauteur générale du piano numérique.

- L'accordage permet de spécifier la fréquence de la note A4. La fréquence peut être spécifiée de 415,5 à 465,9 Hz. Le réglage par défaut est 440,0 Hz.
- Vous pouvez changer la fréquence par incréments de 0,1 Hz.

1. Touchez le bouton **FUNCTION** pour afficher le Menu **FUNCTION**.
2. Touchez le haut ou le bas du disque tactile pour sélectionner « **SYSTEM** » puis touchez le bouton **ENTER**.

L'écran « SYSTEM » apparaît.

- Vérifiez que le curseur (○) est sur « Master Tuning ».

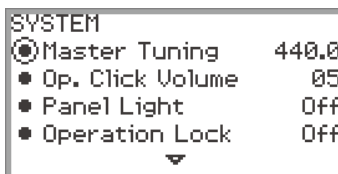

3. Changez la valeur du réglage « **Master Tuning** ».
 - Tracez un trait sur le disque tactile pour changer la valeur du réglage souhaitée.

Réglage de l'accordage séparément pour chaque partie (supérieur 1/ supérieur 2/inférieur) (Accordage fin des parties)

Chaque partie peut être accordée finement et individuellement entre -99 et +99 cents (100 cents = 1 demi-ton) par rapport à l'accordage de l'instrument entier. En décalant légèrement l'accordage de chaque partie, vous pouvez créer une sensation d'ensemble avec du corps.

REMARQUE

- Pour les détails, reportez-vous à « [Faire retentir deux sonorités différentes en même temps \(superposition\)](#) » (page FR-44) et « [Partage du clavier entre deux sonorités \(Partage\)](#) » (page FR-46).

1. Touchez le bouton **FUNCTION** pour afficher le Menu **FUNCTION**.
2. Utilisez le disque tactile pour sélectionner « **KEYBOARD** » > « **PART FINE TUNE** » puis touchez le bouton **ENTER**.

L'écran « PART FINE TUNE » apparaît.

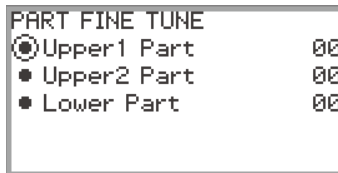

3. Touchez le haut ou le bas du disque tactile pour sélectionner la partie que vous souhaitez accorder finement.
4. Changez la valeur de réglage de la partie sélectionnée.
 - Tracez un trait sur le disque tactile pour changer la valeur du réglage souhaitée.
5. Répétez les étapes 3 et 4 si nécessaire.

Changement de la hauteur en octaves (Décalage d'octaves)

Utilisez la fonction de décalage d'octave pour augmenter ou diminuer la hauteur de toutes les notes par unités d'une octave. Chaque partie (supérieur 1, supérieur 2, inférieur) peut être réglée individuellement lors de l'utilisation des fonctions Superposition ou Partage.

REMARQUE

- Pour les détails, reportez-vous à « [Faire retentir deux sonorités différentes en même temps \(superposition\)](#) » (page FR-44) et « [Partage du clavier entre deux sonorités \(Partage\)](#) » (page FR-46).

Utilisation du décalage d'octave séparément pour chaque partie (supérieure 1/supérieure 2/inférieure)

1. Touchez le bouton **FUNCTION** pour afficher le Menu **FUNCTION**.
2. Utilisez le disque tactile pour sélectionner « **KEYBOARD** » > « **PART OCT SHIFT** » puis touchez le bouton **ENTER**.

L'écran « PART OCT SHIFT » apparaît.

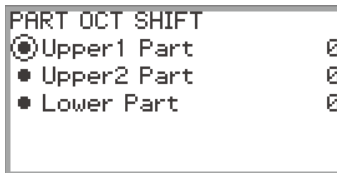

3. Touchez le haut ou le bas du disque tactile pour sélectionner la partie sur laquelle appliquer le décalage d'octave.
4. Changez la valeur de réglage de la partie sélectionnée.
 - Tracez un trait sur le disque tactile pour changer la valeur du réglage souhaitée.
5. Répétez les étapes 3 et 4 si nécessaire.

Changement de l'ajustement de gamme (tempérament) du clavier

Vous pouvez changer la gamme du clavier du tempérament égal normal sur une autre gamme mieux adaptée à la musique indienne, la musique arabe, la musique classique, etc. Vous avez le choix entre les 17 gammes pré-réglées décrites ci-dessous.

Modification de la gamme

1. Touchez le bouton **FUNCTION** pour afficher le Menu **FUNCTION**.
2. Utilisez le disque tactile pour sélectionner « **KEYBOARD** » > « **SCALE TUNING** » puis touchez le bouton **ENTER**.

L'écran « **SCALE TUNING** » apparaît.

- Vérifiez que le curseur (○) est sur « **Scale Type** ».

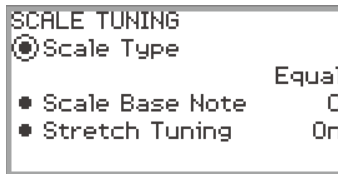

3. Changez la valeur de réglage de « **Scale Type** ».
 - Tracez un trait sur le disque tactile pour changer la valeur du réglage souhaitée.
 - Vous pouvez choisir parmi les tempéraments figurant dans le tableau ci-dessous.

Valeur de réglage	Nom de gamme (tempérament)
Equal	Tempérament égal
Pure Major	Tempérament Majeur pur
Pure Minor	Tempérament Mineur pur
Pythagorean	Tempérament pythagoricien
Kirnberger 3	Tempérament Kirnberger 3
Werckmeister	Tempérament Werckmeister
Mean-Tone	Tempérament Accord mésotonique
Rast	Rast
Bayati	Bayati
Hijaz	Hijaz
Saba	Saba
Dashti	Dashti
Chahargah	Chahargah
Segah	Segah
Gurjari Todi	Gurjari Todi
Chandrakauns	Chandrakauns
Charukeshi	Charukeshi

4. Si nécessaire, modifiez la note de base de la gamme.

- (1) Sur l'écran « SCALE TUNING », touchez le haut ou le bas du disque tactile pour sélectionner la « Scale Base Note ».
- (2) Tracez un trait sur le disque tactile pour changer la note de base souhaitée.

Activation ou désactivation de l'élargissement des octaves du piano

En général, un piano est accordé de manière à ce que les notes aiguës soient relativement plus hautes et les notes graves relativement plus basses. Ce type d'accord est appelé « Élargissement des octaves ». Vous pouvez désactiver l'élargissement des octaves, si vous le souhaitez.

1. Touchez le bouton **FUNCTION** pour afficher le Menu **FUNCTION**.
2. Utilisez le disque tactile pour sélectionner « **KEYBOARD** » > « **SCALE TUNING** » > « **Stretch Tuning** ».

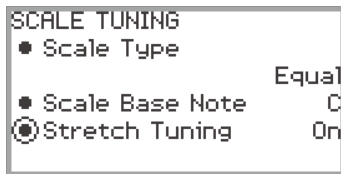

3. Tracez un trait sur le disque tactile pour commuter la valeur de réglage entre « **On** » et « **Off** ».

Partage du clavier pour jouer à quatre mains

Vous pouvez partager le clavier au centre pour jouer à quatre mains de sorte que les côtés gauche et droit aient le même registre. La fonction Quatre mains est parfaite pour l'enseignement, le professeur jouant sur le côté gauche pendant que l'élève joue le même morceau sur le côté droit. Vous pouvez aussi changer les registres des claviers gauche et droit d'une octave à la fois par rapport à leurs réglages par défaut.

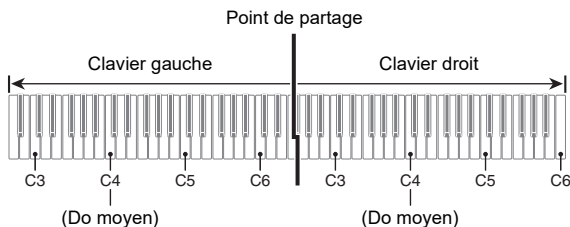

Utilisation de la fonction Quatre main

1. Sélectionnez « 14 Duet » pour l'ensemble de bouton F. Reportez-vous à « [Pour changer l'ensemble du bouton F](#) » (page [FR-32](#)).
2. Touchez le bouton **F1 (DUET)**.

Le mode Quatre mains est activé et l'indicateur **DM** apparaît sur l'écran.

Affiché quand le mode Quatre mains est activé



3. Si nécessaire, changez les réglages de la fonction Quatre mains.

- La plage du clavier peut être modifiée par unités d'octave, et le son produit par les côtés gauche et droit du clavier peut être réparti entre les haut-parleurs gauche et droit. Pour plus d'informations à ce sujet, reportez-vous à « [Configuration des réglages de la fonction Quatre mains](#) » (page [FR-131](#)).

4. Jouez à quatre mains en utilisant les côtés gauche et droit du clavier.

- Lorsque la fonction Quatre mains est activée, les pédales gauche et droite servent de pédales forte pour les côtés gauche et droit du clavier, respectivement, et la pédale centrale sert de pédale forte pour les côtés gauche et droit. L'intensité de l'effet de la pédale varie de façon continue en fonction de la profondeur à laquelle vous appuyez sur la pédale (lorsque vous utilisez la pédale fournie).

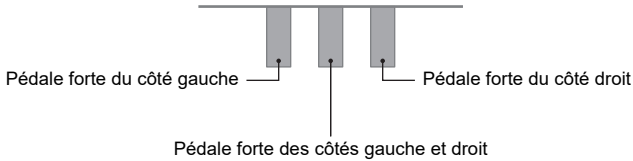

5. Pour désactiver la fonction Quatre mains, touchez le bouton **F1 (DUET)**.

L'indicateur **DM** disparaît.

REMARQUE

- Une pédale de prolongation (vendue séparément) peut être connectée à la prise **EXPRESSION/ ASSIGNABLE** et utilisée comme pédale forte partagée (gauche et droite). Le fonctionnement à mi-course n'est pas pris en charge.
- Certains réglages ne peuvent pas être modifiés lorsque la fonction Quatre mains activée.
- Les fonctions suivantes sont affectées aux boutons **CONTROL**, **EX1** et **EX2** respectivement, lorsque la fonction Quatre mains est activée (elles ne peuvent pas être modifiées).

Bouton **CONTROL** : Modulation

Bouton **EX1** : Sustain

Bouton **EX2** : Start/Stop

Configuration des réglages de la fonction Quatre mains

1. Sélectionnez « 14 Duet » pour l'ensemble de bouton F. Reportez-vous à « Pour changer l'ensemble du bouton F » (page FR-32).

2. Touchez longuement le bouton F1 (DUET).

L'écran « DUET » apparaît.

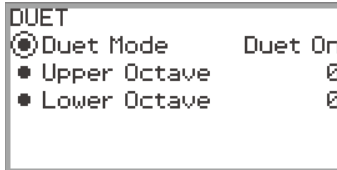

3. Touchez le haut ou le bas du disque tactile pour sélectionner l'élément dont vous souhaitez changer la valeur de réglage.

- Le tableau ci-dessous indique les valeurs de réglage et les détails pour chaque élément de réglage.

Paramètre	Valeur de réglage	Description
Duet Mode	Duet On	Les deux haut-parleurs émettent des sons provenant des côtés gauche et droit du clavier.
	Duet Pan	Le haut-parleur gauche produit le son du côté gauche du clavier uniquement, et le haut-parleur droit produit le son du côté droit du clavier uniquement.
Upper Octave, Lower Octave	-2, -1, 0, +1, +2	« Upper Octave » augmente ou diminue la plage du côté droit du clavier, tandis que « Lower Octave » augmente ou diminue la plage du côté gauche du clavier, tous deux en unités d'octave. Augmenter la valeur du réglage d'une unité fait monter les touches d'une octave. La diminuer d'une unité fait descendre les touches d'une octave (réglage initial par défaut : 0).

4. Changez la valeur de réglage de l'élément sélectionné.

- Tracez un trait sur le disque tactile pour changer la valeur du réglage souhaitée.

5. Répétez les étapes 3 et 4 si nécessaire.

REMARQUE

- Quand « Duet Mode » est réglé sur « Duet Pan », la fonction de Simulateur de salle/réverbération (page FR-49), Surround (page FR-49), Chorus (page FR-52) et Simulateur acoustique (page FR-54), ainsi que quelques réglages du Mixeur (page FR-60) ne sont pas disponibles.

Clé USB

Votre piano numérique permet d'effectuer les opérations suivantes sur une clé USB.

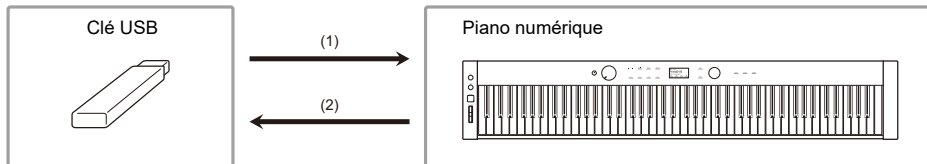

(1) Clé USB sur le piano numérique

- Lecture de données audio sur une clé USB
« [Écoute de chansons \(mode SONG\)](#) » (page [FR-100](#))
- Lecture de fichiers MIDI sur une clé USB
« [Écoute de chansons \(mode SONG\)](#) » (page [FR-100](#))
- Chargement de fichiers compatibles d'une clé USB dans la mémoire interne du piano numérique
« [Chargement des données d'une clé USB dans la mémoire interne du piano numérique](#) » (page [FR-139](#))
- Suppression de fichiers d'une clé USB
« [Suppression d'un fichier d'une clé USB](#) » (page [FR-140](#))
- Changement de nom des fichiers d'une clé USB
« [Changement du nom d'un fichier d'une clé USB](#) » (page [FR-141](#))

(2) Sauvegarde des données du piano numérique sur une clé USB

Sauvegarder les données suivantes enregistrées par ce piano numérique sur une clé USB vous permet de charger et d'utiliser ces données à l'avenir.

- Morceaux de l'enregistreur audio
- Chansons de l'enregistreur MIDI
- Données consignées
- Toutes les données de l'utilisateur
« [Sauvegarde des données du piano numérique sur une clé USB](#) » (page [FR-137](#))

Préparation d'une clé USB

Cette section explique les informations ci-dessous.

- Clés USB pouvant être utilisées avec le piano numérique
- Types de données prises en charge par le piano numérique avec une clé USB
- Branchement et débranchement d'une clé USB du piano numérique
- Formatage une clé USB

Clés USB prises en charge

Capacité : 32 Go au maximum recommandés

IMPORTANT !

- Utilisez une clé USB de format FAT (FAT32 ou exFAT).
- Vous ne pourrez peut-être pas utiliser une clé USB reconnue comme disques multiples sur votre ordinateur.
- Une clé USB reconnue comme CD-ROM par l'ordinateur n'est pas prise en charge.
- Une clé USB avec fonction antivirus et/ou sécurité n'est pas prise en charge.

Types de données prises en charge par le piano numérique

Les données d'une clé USB pouvant être lues par le piano numérique comprennent les données des chansons (données MIDI et audio), les données d'enregistrement et toutes les données personnalisées stockées dans le piano numérique.

■ Données de chanson

Données audio

- Format WAV :

C'est un format de fichier audio standard utilisé principalement par Windows. Le piano numérique prend en charge le format de fichier WAV suivant :

PCM linéaire, 16 bits, 44,1kHz, stéréo, extension du nom de fichier : .WAV

- Format MP3 :

C'est un format de fichier audio commun largement utilisé dans la distribution de musique en ligne, etc. Ce piano numérique prend en charge les formats de fichier MP3 suivants :

MPEG-1 Audio Layer3, 44,1kHz/48kHz, 32 à 320kbps débit binaire variable (VBR), monaural/stéréo, extension du nom du fichier : .MP3

Données MIDI

- Format MRF (format de fichier original CASIO) :

Données MIDI enregistrées avec l'enregistreur MIDI du piano numérique. (extension du nom de fichier : .MRF)

- Format CMF (format de fichier original CASIO) :

Ce format de fichiers ajoute des données propriétaires CASIO aux données MIDI. (extension du nom de fichier : .CMF)

- SMF (Fichier MIDI standard) Format 0/1 :

Format de fichiers standard MIDI pouvant être échangé avec un appareil compatible d'une autre marque. (Extension du nom de fichier : .MID)

Type de données		Extension du nom de fichier	Sauvegarder (Piano numérique → Clé USB)	Charger (Clé USB → Piano numérique)	Enregistrement direct sur une clé USB	Lecture directe depuis une clé USB
Données audio	Fichier de morceau de l'enregistreur audio (page FR-116)	.WAV	Oui	Oui	Oui	Oui
	Fichier audio général	.WAV .MP3	Oui*1		—	
Données MIDI	Fichiers de morceaux de l'enregistreur MIDI (page FR-107)	.MRF	Oui*2	Oui	—	—
	Fichier MIDI CASIO*3	.CMF	—	Oui*4	—	Oui
	Fichier MIDI standard (format SMF)	.MID				

*1 Les fichiers WAV et MP3 chargés depuis une clé USB vers la mémoire interne du piano numérique peuvent être enregistrés tels quels depuis la mémoire interne vers une clé USB.

*2 Peuvent être converties en fichier MIDI standard (format SMF 0, extension du nom de fichier : .MID) et sauvegardées.

- Sauvegarde sous forme de fichier de format MRF

Outre les infos de l'interprétation, les réglages propres au modèle (comme le simulateur acoustique) sont sauvegardés dans le fichier, de sorte que l'interprétation est reproduite dans sa totalité après le rechargement des données.

Il faut toutefois savoir que les données d'un fichier MRF ne sont pas compatibles avec d'autres types d'instruments de musique et de modèles.

– Sauvegarde sous forme de fichier de format SMF

Les infos de l'interprétation sont sauvegardées, mais les réglages propres au modèle ne sont pas sauvegardés. C'est pourquoi la lecture d'un fichier rechargé se fait en fonction de la configuration actuelle du piano numérique, qui peut être différente de la configuration originale. Si vous voulez utiliser la configuration originale, il faudra la faire manuellement. Puisque c'est un fichier SMF, il peut être utilisé sur un instrument de musique prenant en charge les fichiers SMF. Néanmoins, lorsque le fichier est lu sur un autre instrument de musique le son sera un peu différent.

*3 Chansons téléchargés du site CASIO, etc.

*4 La chanson est chargée comme une chanson personnalisée (numéro de chanson 001 à 010).
Reportez-vous à « [Types de données des chansons pouvant être lues](#) » (page [FR-100](#)).

Propriété intellectuelle

Les droits des créateurs et les détenteurs de droits sur la musique, les images, les programmes informatiques, les bases de données et d'autres données, sont protégés par des lois sur la propriété intellectuelle. Vous êtes autorisé à reproduire de telles œuvres pour un usage personnel ou non commercial seulement. Pour tout autre but, toute reproduction (y compris la conversion du format des données), modification, transfert de reproductions, distribution par un réseau ou tout autre emploi sans autorisation du détenteur des droits, vous expose à des plaintes pour dommages et à des poursuites en justice pour contrefaçon de propriété intellectuelle et violation des droits personnels de l'auteur. Veuillez à vous conformer aux lois sur la propriété intellectuelle lorsque vous reproduisez ou utilisez des œuvres protégées par des droits d'auteur.

■ Données de consignation

Les données de consignation du piano numérique peuvent être sauvegardées sur une clé USB en tant que banques (extension : .RBK). Les fichiers RBK peuvent être chargés dans le piano numérique à partir d'une clé USB.

Pour les détails sur la superposition, reportez-vous à « [Sauvegarde et rappel de configurations de performance \(Consignation\)](#) » (page [FR-79](#)).

■ Toutes les données personnalisées

Toutes les données personnalisées enregistrées dans le piano numérique peuvent être sauvegardées sous forme d'un fichier unique sur une clé USB (extension : .DAL). Les fichiers DAL sauvegardés peuvent être chargés dans le piano numérique à partir d'une clé USB.

Branchement et débranchement d'une clé USB du piano numérique

- Veuillez à prendre les précautions mentionnées dans la notice fournie avec la clé USB.
- Évitez d'utiliser une clé USB dans les situations suivantes. Les données enregistrées sur la clé USB pourraient être détruites.
 - Endroits exposés à une température élevée, à une humidité élevée ou à des gaz corrosifs
 - Endroits exposés à une forte charge électrostatique et à du bruit électrique.
- Ne retirez jamais la clé USB pendant l'écriture ou le transfert de données sur ou depuis celle-ci. Ceci pourrait détruire les données enregistrées sur la clé USB et endommager la prise **USB** de type A.
- N'insérez qu'une clé USB et rien d'autre dans la prise **USB** de type A. Cela pourrait entraîner un mauvais fonctionnement.
- Lorsque vous effectuez une opération avec une clé USB quand une clé USB est branchée, le piano numérique doit d'abord effectuer une « installation » qui le prépare pour l'échange de données avec la clé USB. Momentanément il peut être difficile d'utiliser le piano numérique pendant l'installation. Le message « MOUNTING » est affiché pendant que la clé USB est montée. Il faut jusqu'à 10 ou 20 secondes, parfois plus, pour installer la clé USB. Nous recommandons que vous n'effectuiez aucune opération sur le piano numérique pendant l'installation. La clé USB doit être installée chaque fois qu'elle est raccordée au piano numérique.

■ Pour insérer une clé USB

1. Comme indiqué sur l'illustration suivante, insérez la clé USB dans la prise **USB** de type A du piano numérique.

- Enfoncez la clé USB avec précaution à fond dans le port. N'exercez pas de force lorsque vous insérez la clé USB.

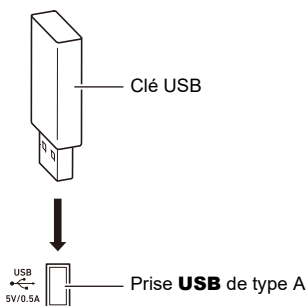

- L'électricité statique transmise par votre main ou une clé USB sur la prise **USB** de type A peut causer un dysfonctionnement du piano numérique. Le cas échéant, mettez le piano numérique hors tension puis de nouveau sous tension.

■ Pour retirer une clé USB

1. Vérifiez qu'aucune opération de lecture/écriture de données n'est en cours.

- Ne passez pas à l'étape 2 si des données sont en cours de lecture ou d'écriture, comme dans les cas suivants :
 - Si « MOUNTING » ou « Wait... » est affiché sur l'écran
 - Si la clé USB est utilisée par l'enregistreur audio ou le mode SONG.

2. Tirez la clé USB tout droit.

- Une clé USB devient chaude après un très long usage. C'est normal et il ne s'agit pas d'une défectuosité.

Formatage d'une clé USB

Formater une clé USB sur le piano numérique créera un dossier appelé MUSICDAT dans le répertoire racine de la clé si un dossier MUSICDAT n'existe pas encore. Utilisez ce dossier lors de l'échange de données entre le piano numérique et la clé USB.

IMPORTANT !

- Veillez à formater une clé USB sur le piano numérique la première fois que vous l'utilisez.
- Formater une clé USB supprime toutes les données qui s'y trouvent actuellement. Avant de formater une clé USB, assurez-vous qu'elle ne contient pas de données importantes.
- Le formatage effectué par ce piano numérique est un « formatage rapide ». Si vous voulez supprimer complètement toutes les données de la clé USB, formatez-la sur votre ordinateur ou sur un autre dispositif, avant de la formater avec ce piano numérique.
- Dans le cas d'une clé USB formatée en exFAT, le nombre de fichier pouvant être importés peut être limité si des noms de fichier longs sont utilisés.

1. Insérez la clé USB que vous souhaitez formater dans la prise **USB** de type A du piano numérique.
2. Touchez le bouton **FUNCTION** pour afficher le Menu **FUNCTION**.
3. Utilisez le disque tactile pour sélectionner « **MEDIA** » > « **FORMAT** » puis touchez le bouton **ENTER**.

Un écran de confirmation apparaît. Pour annuler l'opération, touchez la partie gauche du disque tactile (NO).



4. Pour valider le formatage, touchez la droite du disque tactile (**YES**).
 - Le formatage démarre et « Wait... » apparaît. N'effectuez aucune action en utilisant le piano numérique pendant cette période. Le formatage d'une clé USB grande capacité peut prendre quelques minutes.
 - Quand le formatage est terminé, « Complete » apparaît.

Sauvegarde de fichiers MIDI ou de fichiers audio destinés à être lus sur votre piano numérique, sur une clé USB

La procédure ci-dessous peut être utilisée pour sauvegarder des fichiers MIDI (SMF ou CMF) et des fichiers audio (WAV ou MP3) sur une clé USB et les lire sur le piano numérique.

1. **Insérez une clé USB sur votre ordinateur.**
2. **Créez un dossier nommé MUSICDAT dans le répertoire racine de la clé USB.**
 - Cette étape n'est pas nécessaire s'il y a déjà dossier MUSICDAT dans le répertoire racine de la clé USB.
3. **Déplacez les fichiers MIDI ou les fichiers audio que vous souhaitez lire dans le dossier MUSICDAT de la clé USB.**
 - Pour plus d'informations sur la lecture, reportez-vous à « [Écoute de chansons \(mode SONG\)](#) » (page [FR-100](#)).

Propriété intellectuelle

Vous pouvez utiliser des enregistrements pour votre usage personnel. Toute reproduction d'un fichier audio ou musical sans l'autorisation du détenteur des droits d'auteur est strictement interdite par les lois sur les droits d'auteur et par les traités internationaux. De plus, diffuser lesdits fichiers sur l'Internet ou les distribuer à un tiers, que ce soit avec ou sans compensation, est strictement interdit par les lois sur les droits d'auteur et par les traités internationaux. CASIO COMPUTER CO., LTD. décline toute responsabilité quant à l'usage de ce piano numérique en violation des lois sur les droits d'auteur.

Sauvegarde des données du piano numérique sur une clé USB

1. **Touchez le bouton **FUNCTION** pour afficher le Menu **FUNCTION**.**
2. **Utilisez le disque tactile pour sélectionner « **MEDIA** » > « **SAVE** » puis touchez le bouton **ENTER**.**

L'écran « MEDIA SAVE » affiche un menu permettant de sélectionner le type de données qui peuvent être sauvegardées.

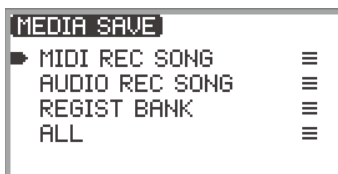

- « MIDI REC SONG » ... Chansons de l'enregistreur MIDI
- « AUDIO REC SONG » ... Chansons de l'enregistreur audio, fichiers audio généraux
- « REGIST BANK » ... Banque de consignment
- « ALL » ... Toutes les données personnalisées dans la mémoire interne du piano numérique

3. Touchez le haut ou le bas du disque tactile pour sélectionner le type de données à sauvegarder, puis touchez le bouton **ENTER**.

- Si vous choisissez « ALL », après avoir touché le bouton **ENTER**, l'écran d'édition du nom de fichier est affiché et vous pouvez passer à l'étape 5. Sinon, l'écran de sélection du type de données à sauvegarder s'affiche, et dans ce cas, passez à l'étape 4.

4. Effectuez les actions suivantes en fonction du type de données que vous avez sélectionné.

■ Si vous avez sélectionné « MIDI REC SONG » :

- (1) Touchez le haut ou le bas du disque tactile pour sélectionner les données à sauvegarder, puis touchez le bouton **ENTER**.

Un écran apparaît pour sélectionner le format de fichier (MRF ou MID) dans lequel enregistrer les données.

- (2) Touchez le haut ou le bas du disque tactile pour sélectionner « MRF » (format dédié pour ce piano numérique) ou « MID » (format SMF), puis touchez le bouton **ENTER**.

L'écran d'édition du nom du fichier apparaît.

■ Si vous avez sélectionné « AUDIO REC SONG » ou « REGIST BANK » :

- (1) Touchez le haut ou le bas du disque tactile pour sélectionner les données à sauvegarder, puis touchez le bouton **ENTER**.

L'écran d'édition du nom du fichier apparaît.

5. Renommez le fichier si nécessaire.

- Pour les détails, reportez-vous à « [Pour changer un caractère](#) » (page FR-35), « [Pour insérer un caractère](#) » (page FR-36), et « [Pour supprimer un caractère](#) » (page FR-36).

6. Pour valider le nom du fichier, touchez le bouton **ENTER**.

« Sure? » ou « Replace? » apparaît sur l'écran pour vous demander de confirmer si vous souhaitez enregistrer le fichier.

« Sure? » Apparaît lorsqu'il n'y a pas de fichiers portant le même nom sur la clé USB de destination.

« Replace? » Confirme que vous souhaitez écraser un fichier existant portant le même nom sur la clé USB de destination.

- Pour quitter l'opération sans sauvegarder, touchez la partie gauche (NO) du disque tactile.

7. Pour sauvegarder, touchez la droite du disque tactile (YES).

« Wait... » est affiché pendant le processus de sauvegarde. N'effectuez aucune action sur le piano numérique pendant que cela se produit. Quand la sauvegarde est terminée, « Complete » apparaît.

- L'enregistrement des chansons de l'enregistreur audio ou de toutes les données de l'utilisateur peut prendre plusieurs minutes, selon la taille des données.

Chargement des données d'une clé USB dans la mémoire interne du piano numérique

1. Touchez le bouton **FUNCTION** pour afficher le Menu **FUNCTION**.
2. Utilisez le disque tactile pour sélectionner « **MEDIA** » > « **LOAD** » puis touchez le bouton **ENTER**.

L'écran « **MEDIA LOAD** » affiche un menu permettant de sélectionner le type de données que vous souhaitez charger.

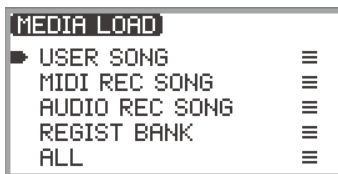

- « **USER SONG** » ... Chansons personnalisées
- « **MIDI REC SONG** » ... Chansons de l'enregistreur MIDI
- « **AUDIO REC SONG** » ... Chansons de l'enregistreur audio, fichier audio général
- « **REGIST BANK** » ... Banque de consignment
- « **ALL** » ... Toutes les données personnalisées dans la mémoire interne du piano numérique

3. Touchez le haut ou le bas du disque tactile pour sélectionner le type de données, un fichier à charger, puis touchez le bouton **ENTER**.

Un écran apparaît vous permettant de sélectionner quelle zone du piano numérique doit être chargée.

- Si « **ALL** » est sélectionné, toucher le bouton **ENTER** affiche immédiatement l'écran de confirmation à l'étape 4 (« **Replace?** »).

4. Touchez le haut ou le bas du disque tactile pour sélectionner la zone à partir de laquelle charger le fichier, puis touchez le bouton **ENTER**.

« **Sure?** » ou « **Replace?** » apparaît sur l'écran pour vous demander de confirmer si vous souhaitez charger le fichier.

« **Sure?** » Apparaît lorsqu'il n'y a pas de données dans la destination de chargement.

« **Replace?** » Demande si vous souhaitez écraser les données, puisqu'il y a des données dans la destination de chargement.

- Pour quitter l'opération sans changer des données, touchez la partie gauche (**NO**) du disque tactile.

5. Pour charger un fichier dans le piano numérique, touchez la droite du disque tactile (**YES**).

« **Wait...** » est affiché pendant le processus de charge. N'effectuez aucune action sur le piano numérique pendant que cela se produit. Quand la charge est terminée, « **Complete** » apparaît.

- La charge des chansons de l'enregistreur audio ou de toutes les données de l'utilisateur peut prendre plusieurs minutes, selon la taille des données.

Suppression d'un fichier d'une clé USB

1. Touchez le bouton **FUNCTION** pour afficher le Menu **FUNCTION**.
2. Utilisez le disque tactile pour sélectionner « **MEDIA** » > « **DELETE** » puis touchez le bouton **ENTER**.

L'écran « **MEDIA DELETE** » affiche un menu permettant de sélectionner les types de fichiers qui peuvent être supprimés.

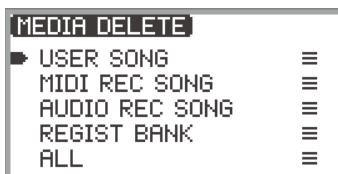

« **USER SONG** » ... Chansons personnalisées

« **MIDI REC SONG** » ... Chansons de l'enregistreur MIDI

« **AUDIO REC SONG** » ... Chansons de l'enregistreur audio, fichier audio général

« **REGIST BANK** » ... Banque de consignment

« **ALL** » ... Toutes les données personnalisées dans la mémoire interne du piano numérique

3. Touchez le haut ou le bas du disque tactile pour sélectionner le type de fichier à supprimer, puis touchez le bouton **ENTER**.
4. Touchez le haut ou le bas du disque tactile pour sélectionner le fichier que vous souhaitez supprimer.
5. Touchez le bouton **ENTER**.
Un écran (« **Sure?** ») apparaît pour vous demander de confirmer la suppression.
 - Pour quitter l'opération sans supprimer, touchez la partie gauche (**NO**) du disque tactile.
6. Pour supprimer, touchez la droite du disque tactile (**YES**).
« **Wait...** » est affiché pendant le processus de suppression. N'effectuez aucune action sur le piano numérique pendant que cela se produit. Quand la suppression est terminée, « **Complete** » apparaît.
 - La suppression des chansons de l'enregistreur audio ou de toutes les données de l'utilisateur peut prendre plusieurs minutes, selon la taille des données.

Changement du nom d'un fichier d'une clé USB

1. Touchez le bouton **FUNCTION** pour afficher le Menu **FUNCTION**.
2. Utilisez le disque tactile pour sélectionner « **MEDIA** » > « **RENAME** » puis touchez le bouton **ENTER**.

L'écran « MEDIA RENAME » apparaît avec un menu permettant de sélectionner les types de fichiers qui peuvent être renommés.

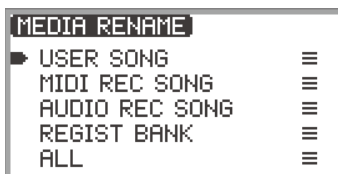

« USER SONG » ... Chansons personnalisées

« MIDI REC SONG » ... Chansons de l'enregistreur MIDI

« AUDIO REC SONG » ... Chansons de l'enregistreur audio, fichier audio général

« REGIST BANK » ... Banque de consignation

« ALL » ... Toutes les données personnalisées dans la mémoire interne du piano numérique

3. Touchez le haut ou le bas du disque tactile pour sélectionner le type de fichier à renommer, puis touchez le bouton **ENTER**.
4. Touchez le haut ou le bas du disque tactile pour sélectionner le fichier que vous souhaitez renommer.
5. Touchez le bouton **ENTER**.
L'écran d'édition du nom du fichier apparaît.
6. Renommer le fichier.
 - Pour les détails sur la procédure, reportez-vous à « [Pour changer un caractère](#) » (page [FR-35](#)), « [Pour insérer un caractère](#) » (page [FR-36](#)), et « [Pour supprimer un caractère](#) » (page [FR-36](#)).
7. Pour valider le nom du fichier, touchez le bouton **ENTER**.
L'écran de confirmation affiche « Sure? » ou « Replace? ».
 - « Sure? » Apparaît lorsqu'il n'y a pas de fichiers portant le même nom sur la clé USB de destination.
 - « Replace? » Confirme que vous souhaitez écraser un fichier portant le même nom sur la clé USB de destination.
 - Pour quitter l'opération sans renommer (ou sans écraser un fichier portant le même nom), touchez la partie gauche du disque tactile (NO).
8. Pour renommer (ou écraser un fichier portant le même nom), touchez la droite du disque tactile (YES).

« Wait... » apparaît pendant le processus. N'effectuez aucune action sur le piano numérique pendant que cela se produit. Quand le processus est terminé, « Complete » apparaît.

Configuration des réglages MIDI

Pour modifier les réglages MIDI du piano numérique, utilisez les éléments de réglage du Menu **FUNCTION** (page [FR-33](#)) indiqués dans le tableau ci-dessous.

Élément de réglage	Valeurs de réglage et descriptions
« MIDI » > « Keyboard Ch »	Le canal du clavier est le canal MIDI sur lequel les données de performance du piano numérique sont transmises aux appareils extérieurs. Réglez entre 01 (par défaut) et 16.
« MIDI » > « Local Control »	En utilisant le réglage Contrôle local, vous pouvez déconnecter le clavier du piano numérique de la source sonore interne « locale » afin que les données MIDI soient uniquement transmises à un instrument externe. Le réglage initial par défaut est « On ». Lorsqu'il est réglé sur « Off », le piano numérique transmet des données de performance (données MIDI), mais le piano numérique lui-même ne produit aucun son.
« MIDI » > « Hi-Reso MIDI Out »	Active/désactive la sortie MIDI à vitesse haute résolution. Règle si la vitesse des touches enfoncées et relâchées est émise en tant que sortie MIDI haute résolution. <ul style="list-style-type: none">• Lorsque le réglage est activé, les informations de vitesse haute résolution compatibles avec la norme MIDI de vitesse haute résolution sont envoyées à la prise MIDI OUT.• Lorsque le réglage est désactivé, les données de vitesse haute résolution ne sont pas envoyées à la prise MIDI OUT. (Les données de vitesse standard de 127 pas sont envoyées à la prise MIDI OUT.)• Activer ou désactiver ce réglage n'affecte que les données envoyées à la prise MIDI OUT. La source sonore intégrée du piano numérique utilise toujours des données de vitesse haute résolution.

Connexions sans fil

L'adaptateur audio et MIDI sans fil fourni peut être utilisé pour connecter sans fil le piano numérique à des appareils extérieurs. Cette connexion utilise la technologie sans fil Bluetooth®, et les deux types de connexion suivants sont possibles :

- Connexion MIDI Bluetooth Low Energy ... Transmet des données MIDI entre le piano numérique et un dispositif intelligent.*
- Connexion audio Bluetooth audio... Le piano numérique restitue le son de la lecture des données audio provenant de l'appareil extérieur.

* Cela nécessite l'installation de l'application (page [FR-149](#)) dédiée.

Configuration des réglages de la connexion sans fil (Bluetooth)

Vérification de l'état de la connexion sans fil

Vous pouvez vérifier l'état de la connexion sans fil en consultant l'indicateur dans le coin supérieur droit du premier écran.



S'allume lors de la connexion à un appareil compatible avec la norme MIDI Bluetooth Low Energy.

S'allume lors de la connexion à un appareil compatible audio Bluetooth.

Activation et désactivation de la fonction sans fil du piano numérique

La fonctionnalité sans fil de ce piano numérique est activée dans les réglages initiaux par défaut. La fonctionnalité sans fil peut être désactivée si nécessaire, par exemple lorsque vous ne souhaitez pas que le piano numérique émette un signal.

1 . Sélectionnez « 04 Listening » pour l'ensemble de bouton F. Reportez-vous à « [Pour changer l'ensemble du bouton F](#) » (page [FR-32](#)).

- Lorsque la fonctionnalité sans fil est activée, le bouton **F1** (ADPTR) dans le menu du bouton F est entourée de crochets []. En plus, l'indicateur s'allume en fonction de l'état de la connexion sans fil. Pour plus d'informations à ce sujet, reportez-vous à « [Vérification de l'état de la connexion sans fil](#) » (page [FR-143](#)).



2. Touchez le bouton **F1 (ADPTR)**.

La fonctionnalité sans fil est désactivée.



- Toucher le bouton **F1 (ADPTR)** permet d'activer et de désactiver la fonctionnalité sans fil.

Tonalité de notification

Un changement dans la connexion Bluetooth fait retentir une tonalité de notification.

Ce type de connexion :	Fait retentir cette tonalité de notification :
Connexion avec un appareil audio Bluetooth	Mélodie ascendante au piano
Déconnexion d'un appareil audio Bluetooth	Mélodie descendante au piano
Connexion avec un appareil MIDI Bluetooth Low Energy	Mélodie ascendante au vibraphone
Déconnexion d'un appareil MIDI Bluetooth Low Energy	Mélodie descendante au vibraphone

■ Pour régler le niveau de volume de la tonalité de notification

1. Sélectionnez « 04 Listening » pour l'ensemble de bouton F. Reportez-vous à « [Pour changer l'ensemble du bouton F](#) » (page [FR-32](#)).

2. Touchez longuement le bouton **F1 (ADPTR)**.

L'écran « WIRELESS » apparaît.

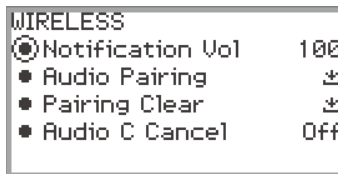

3. Tracez un trait sur le disque tactile pour changer la valeur du réglage « Notification Vol ».

- Le volume peut être changé sur une valeur comprise entre 0 et 127.

Connexion du piano numérique avec un appareil MIDI Bluetooth Low Energy

La connexion du piano numérique et d'un dispositif intelligent via une connexion MIDI Bluetooth Low Energy permet d'effectuer diverses actions à l'aide de l'application dédiée. Pour plus de détails sur l'application dédiée, reportez-vous à « [À propos de l'application pour dispositifs intelligents \(CASIO MUSIC SPACE\)](#) » (page FR-149).

1. **Si la fonctionnalité sans fil du piano numérique est désactivée, activez-la.**
 - Pour plus d'informations à ce sujet, reportez-vous à « [Activation et désactivation de la fonction sans fil du piano numérique](#) » (page FR-143).
2. **Branchez l'adaptateur audio et MIDI sans fil fourni sur la prise **USB** de type A du piano numérique.**

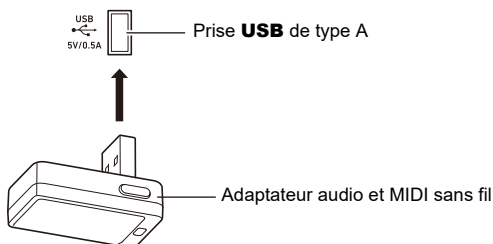

3. **Ouvrez l'écran des réglages du dispositif intelligent et activez la fonction Bluetooth si elle est désactivée.**
4. **Sur l'écran de réglage de l'application dédiée installée sur votre dispositif intelligent, sélectionnez « WU-BT10 MIDI ».**
 - N'utilisez pas le piano numérique pendant qu'il est connecté à un dispositif intelligent.
 - Lorsqu'il est connecté, l'indicateur **M** apparaît dans le coin supérieur droit du premier écran du piano numérique et une tonalité de notification retentit.

REMARQUE

- La procédure de l'étape 4 ci-dessus est nécessaire chaque fois que vous utilisez l'application dédiée.
- Lorsque ce piano numérique et un appareil extérieur sont connectés simultanément par MIDI Bluetooth Low Energy et audio Bluetooth, la fonctionnalité MIDI peut devenir instable en fonction du type d'appareil connecté, de la version de son système d'exploitation, etc. Si cela se produit, mettez fin à la connexion audio Bluetooth à l'aide de l'appareil extérieur.

Connexion du piano numérique avec un appareil audio Bluetooth

Connecter ce piano numérique et un appareil extérieur* via Bluetooth audio permet la lecture de l'appareil extérieur sur les haut-parleurs du piano numérique. Pour se connecter via audio Bluetooth, vous devez d'abord effectuer une procédure appelée « pairage audio » entre le piano numérique et l'appareil extérieur.

* Les appareils extérieurs regroupent les dispositifs intelligents compatibles avec l'audio Bluetooth (par exemple, iPhones, iPads, smartphones Android), les iPods, les lecteurs MP3, etc.

Pairage du piano numérique avec un appareil audio Bluetooth

1. Branchez l'adaptateur audio et MIDI sans fil fourni sur la prise **USB** de type A du piano numérique.

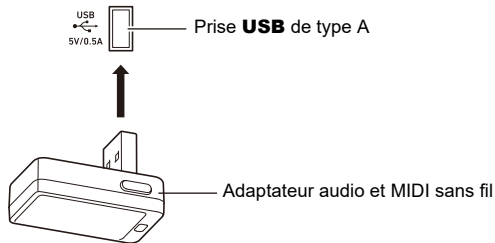

2. Ouvrez l'écran des réglages du dispositif externe et activez la fonction Bluetooth si elle est désactivée.
3. Sélectionnez « 04 Listening » pour l'ensemble de bouton F. Reportez-vous à « Pour changer l'ensemble du bouton F » (page FR-32).
4. Touchez longuement le bouton **F1 (ADPTR)**.
L'écran « WIRELESS » apparaît.

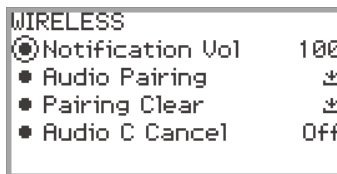

5. Utilisez le disque tactile pour sélectionner « Audio Pairing » puis touchez le bouton **ENTER**.

« Pairing... » apparaît sur l'écran du piano numérique, et ce dernier attend que la connexion soit établie.

- Si la fonctionnalité sans fil du piano numérique est désactivée, elle s'active automatiquement.

6. Sélectionnez « WU-BT10 AUDIO » sur l'écran des réglages Bluetooth de l'appareil extérieur.

- Lorsque le pairage est terminé, l'indicateur  apparaît dans le coin supérieur droit du premier écran du piano numérique et une tonalité de notification retentit.

REMARQUE

- Les informations concernant l'appareil extérieur connecté via Bluetooth audio sont enregistrées dans l'adaptateur audio et MIDI sans fil. Après la première fois, la connexion audio Bluetooth sera établie automatiquement sans la procédure ci-dessus.
- Si la connexion audio Bluetooth ne peut être établie, essayez ce qui suit :
 - (1) Réalisez les opérations décrites dans « [Suppression de l'enregistrement du pairage des appareils audio Bluetooth](#) » (page [FR-147](#)).
 - (2) Si les informations d'enregistrement du pairage de ce piano numérique restent sur l'appareil extérieur, supprimez-les.
Pour le faire, supprimez aussi « WU-BT10 AUDIO » de l'écran des réglages Bluetooth sur l'appareil extérieur. Pour savoir comment faire, consultez le mode d'emploi de l'appareil extérieur.
 - (3) Refaites la procédure décrites dans « [Pairage du piano numérique avec un appareil audio Bluetooth](#) » (page [FR-146](#)).

Suppression de l'enregistrement du pairage des appareils audio Bluetooth

La procédure suivante permet de supprimer l'enregistrement du pairage entre ce piano numérique et l'appareil extérieur connecté via la connexion audio Bluetooth.

REMARQUE

- Après avoir réalisé la procédure ci-dessous, vous devez aussi supprimer les informations d'enregistrement du pairage du piano numérique des appareils extérieurs qui ont été connectés à ce piano numérique via Bluetooth audio. Pour cela, supprimez aussi « WU-BT10 AUDIO » de l'écran des réglages Bluetooth de l'appareil extérieur. Pour savoir comment faire, consultez le mode d'emploi de l'appareil extérieur.

- 1. Branchez l'adaptateur audio et MIDI sans fil fourni sur la prise USB de type A.**
 - Les informations d'enregistrement du pairage audio Bluetooth ne peuvent pas être supprimées s'il n'y a pas de connexion.
- 2. Sélectionnez « 04 Listening » pour l'ensemble de bouton F. Reportez-vous à « [Pour changer l'ensemble du bouton F](#) » (page [FR-32](#)).**
- 3. Touchez longuement le bouton F1 (ADPTR).**
L'écran « WIRELESS » apparaît.

4. Utilisez le disque tactile pour sélectionner « Pairing Clear » puis touchez le bouton ENTER.

Un écran de confirmation apparaît. Pour annuler l'opération, touchez la partie gauche du disque tactile (NO).



5. Pour supprimer les informations d'enregistrement du pairage, touchez la droite du disque tactile (YES).

« Complete » apparaît, et l'écran retourne à l'écran « WIRELESS ».

Utilisation de l'application dédiée

Cette section décrit l'application dédiée « CASIO MUSIC SPACE », qui offre des possibilités supplémentaires de profiter de votre piano numérique.

À propos de l'application pour dispositifs intelligents (CASIO MUSIC SPACE)

Vous pouvez utiliser les fonctions suivantes sur le piano numérique lorsqu'il est relié à l'application dédiée « CASIO MUSIC SPACE ».

- Piano Roll
- Score Viewer
- Music Player
- Live Concert Simulator
- Piano Remote Controller
- Data Center

Pour plus de détails sur chaque fonction, consultez le mode d'emploi de l'application dédiée.

Suivez la procédure ci-dessous pour utiliser l'application dédiée.

1. Installez CASIO MUSIC SPACE sur votre dispositif intelligent.

- Reportez-vous à la section « Téléchargements » du site web ci-dessous.
<https://support.casio.com/global/fr/emi/manual/PX-S7000/>



2. Connectez ce piano numérique à votre dispositif intelligent.

Les fonctions disponibles dépendent de la méthode de connexion.

Ne connectez jamais le piano numérique avec un appareil MIDI Bluetooth Low Energy et un appareil MIDI USB en même temps.

Fonctions disponibles	Connexions sans fil		Connexion par câble
	Connexion MIDI Bluetooth Low Energy* ²	Connexion audio Bluetooth* ³	Connexion USB MIDI* ⁴
Piano Roll* ¹	✓	—	✓
Score Viewer	✓ (lorsque vous utilisez la pédale pour tourner la page)	✓	✓ (lorsque vous utilisez la pédale pour tourner la page)
Music Player	—	✓	—
Live Concert Simulator	✓	✓	✓
Piano Remote Controller	✓	—	✓
Data Center	✓	—	✓

*1 Utilisez cette fonction pour transférer des chansons personnalisées (page [FR-100](#)) vers le piano numérique.

*2 Reportez-vous à « [Connexion du piano numérique avec un appareil MIDI Bluetooth Low Energy](#) » (page [FR-145](#)).

*3 Reportez-vous à « [Connexion du piano numérique avec un appareil audio Bluetooth](#) » (page [FR-146](#)).

*4 Reportez-vous à « [Connexion du piano numérique à un dispositif intelligent via USB MIDI](#) » (page [FR-155](#)).

Connexion d'appareils extérieurs

Cette section décrit les méthodes de connexion qui peuvent être utilisées sans utiliser l'application dédiée (page [FR-149](#)) :

- Lecture du son d'un dispositif intelligent (connexion audio Bluetooth)
La lecture audio d'un dispositif intelligent ou d'un autre dispositif compatible avec audio Bluetooth est diffusée par les haut-parleurs du piano numérique.
- Connecter un ordinateur ou à un dispositif intelligent et utiliser MIDI.
Les données MIDI sont transmises entre ce piano numérique et un ordinateur ou un dispositif intelligent.
- Sortir le son du piano numérique vers un amplificateur ou un autre équipement audio (prises **LINE OUT**).
Le son du piano numérique est diffusé par un équipement externe via les prises **LINE OUT** à l'aide de câbles.

Lecture du son d'un dispositif intelligent sur ce piano numérique (connexion audio Bluetooth)

Connecter ce piano numérique et un dispositif intelligent* via Bluetooth audio permet la lecture du dispositif intelligent sur les haut-parleurs du piano numérique.

* En plus des dispositifs intelligents, de nombreux dispositifs compatibles audio Bluetooth (iPods, lecteurs MP3, etc.) peuvent aussi être connectés à ce piano numérique.

Lecture du signal audio d'un dispositif intelligent ou d'un autre appareil compatible Bluetooth sur ce piano numérique

1. Effectuez le pairage audio entre ce piano numérique et un dispositif intelligent (ou un autre dispositif compatible avec l'audio Bluetooth).
 - Reportez-vous à « [Pairage du piano numérique avec un appareil audio Bluetooth](#) » (page [FR-146](#)).
2. Lisez la chanson sur l'appareil audio apparié.

Réglage du niveau de volume ou de la profondeur de l'effet de la lecture ou de l'audio Bluetooth (réglages MIXER)

Reportez-vous à « [Réglage du niveau de volume, du pan stéréo et des effets pour chaque partie](#) » (page [FR-60](#)).

- En chargeant la valeur de « MIXER » > « VOLUME » > « Wireless Audio », vous pouvez régler le volume de lecture des données audio par rapport au volume général.
- En changeant la valeur de « MIXER » > « HALL/REV. » > « Wireless A Send », vous pouvez régler la valeur d'envoi du simulateur de salle/réverbération des données audio.

Annulation du centre audio Bluetooth (Élimination des voix)

Activer l'annulation du centre audio coupe (réduit ou élimine) les voix du son retransmis. Comme cette fonction annule le son central, elle peut aussi couper des sons autres que les voix. Son efficacité dépend du son en entrée.

REMARQUE

- L'annulation du centre audio (page [FR-104](#)) lors de la lecture de données audio en mode SONG sur ce piano numérique et l'annulation du centre dans cette section diffèrent en termes de réglages.

■ Pour activer ou désactiver l'annulation du centre audio Bluetooth

1. Sélectionnez « 04 Listening » à partir de l'ensemble de bouton F. Reportez-vous à « [Pour changer l'ensemble du bouton F](#) » (page [FR-32](#)).
2. Touchez longuement le bouton **F1 (ADPTR)**.
L'écran « WIRELESS » apparaît.
3. Touchez le haut ou le bas du disque tactile pour sélectionner « Audio C Cancel ».

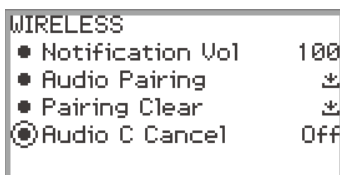

4. Tracez un trait sur le disque tactile pour commuter la valeur de réglage entre « On » et « Off ».

Utilisation du MIDI avec un ordinateur ou un dispositif intelligent connecté

Vous pouvez envoyer et recevoir des informations de performance (données MIDI) en connectant le piano numérique à un ordinateur ou à un dispositif intelligent. Vous pouvez utiliser un logiciel de musique sur votre ordinateur ou une application pour dispositif intelligent pour enregistrer votre performance ou envoyer des données MIDI de votre ordinateur ou d'un dispositif intelligent et jouer des notes sur le piano numérique.

REMARQUE

- Pour obtenir les spécifications MIDI détaillées relatives à ce piano numérique et les dernières informations de prise en charge, consultez le site Web CASIO ci-dessous.

<https://support.casio.com/global/fr/emi/manual/PX-S7000/>



- Pour les réglages relatifs à MIDI, reportez-vous à « [Configuration des réglages MIDI](#) » (page FR-142).

Connexion du piano numérique à un ordinateur via USB MIDI

■ Configuration système minimale de l'ordinateur

La configuration système minimale pour envoyer et recevoir des données MIDI est indiquée ci-dessous. Vérifiez si votre ordinateur remplit ces conditions avant de lui raccorder le piano numérique.

- Port USB
- Système d'exploitation
 - Windows 8.1*¹
 - Windows 10*²
 - Windows 11
 - macOS 10.13, 10.14, 10.15, 11, 12

*1 Windows 8.1 (32 bits, 64 bits)

*2 Windows 10 (32 bits, 64 bits)

REMARQUE

- Pour obtenir les dernières informations, veuillez consulter la section « Compatibilité avec le système d'exploitation (Windows/macOS) » sur notre site Web ci-dessous.

<https://support.casio.com/global/fr/emi/manual/PX-S7000/>







■ Raccorder le piano numérique à votre ordinateur

IMPORTANT !

- Veillez à suivre scrupuleusement les différentes étapes de la procédure. L'envoi et la réception de données peuvent être impossibles si le raccordement n'est pas correct.
- N'oubliez pas de mettre le piano numérique sous tension avant d'ouvrir le logiciel de musique sur votre ordinateur.
- Il est possible d'envoyer et de recevoir des données par la liaison USB tout en écoutant une chanson.

- 1. Mettez le piano numérique hors tension et démarrez l'ordinateur.**
 - Ne démarrez pas encore de logiciel de musique sur votre ordinateur.
- 2. Connectez la prise **USB** de type B du piano numérique à votre ordinateur à l'aide d'un câble USB en vente dans le commerce.**
 - Utilisez un câble USB à connecteur de type 2.0 ou 1.1 A-B.

Port de l'ordinateur	Câble de connexion	Prise du piano numérique
USB de type A 		USB de type B  

- 3. Mettez le piano numérique sous tension.**
 - Lors de la première connexion, le pilote requis pour envoyer et recevoir des données est automatiquement installé sur l'ordinateur.
- 4. Démarrez le logiciel de musique, acheté dans le commerce, sur votre ordinateur.**
- 5. Sélectionnez « CASIO USB-MIDI » comme périphérique MIDI dans les réglages du logiciel de musique de votre ordinateur.**
 - Reportez-vous au mode d'emploi du logiciel de musique pour savoir comment sélectionner un appareil MIDI.

REMARQUE

- Après une connexion réussie, le câble USB peut être laissé branché et l'ordinateur ou le piano numérique peut être remis sous tension.

Connexion du piano numérique à un dispositif intelligent via USB MIDI

■ Environnement d'exploitation des dispositifs intelligents

Vous pouvez utiliser des applications standard MIDI lorsque le piano numérique est connecté à un dispositif intelligent.

Pour obtenir une liste des appareils pouvant être utilisés, veuillez consulter la section « Compatibilité avec le système d'exploitation (iOS/Android) » sur le site web CASIO ci-dessous.

<https://support.casio.com/global/fr/emi/manual/PX-S7000/>



- Nous vous recommandons d'utiliser les appareils figurant dans la section « Appareils testés (connexion USB-MIDI) ».
- Veuillez noter que les appareils de la liste ne sont pas garantis de fonctionner avec toutes les applications MIDI fonctionnant sur l'appareil.
- Selon l'environnement d'exploitation, il se peut qu'il ne soit pas possible de se connecter correctement.
- Même si l'appareil a été testé, il se peut qu'il ne fonctionne pas correctement en raison de mises à niveau de l'appareil ou de la version du système d'exploitation, etc.







■ Raccordement du piano numérique à votre dispositif intelligent

- Assurez-vous d'utiliser un câble USB qui prend en charge le transfert de données.
- Un câble USB destiné exclusivement à la charge ne peut pas être utilisé pour le transfert de données.

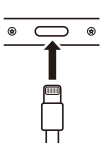



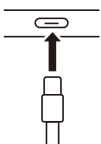

1. Mettez le piano numérique et le dispositif intelligent sous tension.

2. Connectez le dispositif intelligent à la prise **USB type B** du piano numérique à l'aide d'un câble de connexion.

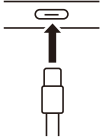
Utilisateurs d'iPhone/iPad

Port du dispositif	Câble de connexion	Prise du piano numérique
Lightning 	 Apple Lightning - Adaptateur USB pour appareil photo Câble USB (Type A-B)	USB de type B  
USB de type C 	 Apple USB Type C - Adaptateur USB Câble USB (Type A-B)	

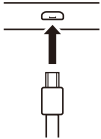
Utilisateurs d'Android

Port du dispositif	Câble de connexion	Prise du piano numérique
USB de type C 	 <p>Câble USB (Type C-B)</p> <p>ou</p>  <p>USB de type C - Adaptateur USB</p> <p>Câble USB (Type A-B)</p>	USB de type B 
USB Micro-B 	 <p>Câble USB OTG (type micro B-A)</p> <p>Câble USB (Type A-B)</p>	

3. Lancez l'application compatible MIDI sur votre dispositif intelligent.

- Si vous utilisez l'application dédiée CASIO, l'écran du dispositif intelligent affiche « Connecting... ». Lorsque la connexion est réussie, le message « Connected » apparaît.

Transmission des notes du piano numérique à un amplificateur ou à un autre appareil audio (prises LINE OUT)

Vous pouvez raccorder un appareil audio ou un amplificateur de musique au piano numérique, puis transmettre le son à des enceintes pour l'amplifier et améliorer sa qualité. Utilisez un câble en vente dans le commerce pour la connexion.

⚠ IMPORTANT !

- Mettez l'autre appareil hors tension avant de le raccorder. Après le raccordement, réduisez toujours le volume du piano numérique et de l'autre appareil au minimum avant de les mettre sous ou hors tension.
- Après le raccordement, mettez le piano numérique puis l'autre appareil sous tension.
- Si les notes du clavier sont déformées lorsqu'elles sont reproduites par un appareil audio externe, réduisez le volume du piano numérique.

Raccordement à un appareil audio

Le son sortant par la prise **LINE OUT R** est la voie droite tandis que le son sortant par la prise **LINE OUT L/MONO** est la voie gauche. Utilisez des câbles du commerce pour relier l'appareil audio aux prises **LINE OUT** du piano numérique, comme indiqué sur la Figure ci-dessous. Normalement, dans ce cas de figure, vous devez régler le sélecteur d'entrée de l'appareil audio sur le réglage correspondant à la prise (par exemple AUX IN) à laquelle le piano numérique est raccordé.

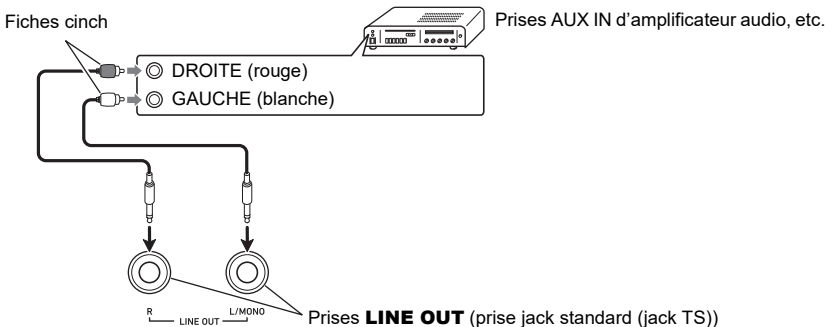

Raccordement d'un amplificateur d'instrument de musique

La liaison à la prise **LINE OUT L/MONO** seulement fournit un mixage des deux canaux. Utilisez un câble du commerce pour relier l'amplificateur à la prise **LINE OUT L/MONO** du piano numérique, comme indiqué sur la Figure ci-dessous.

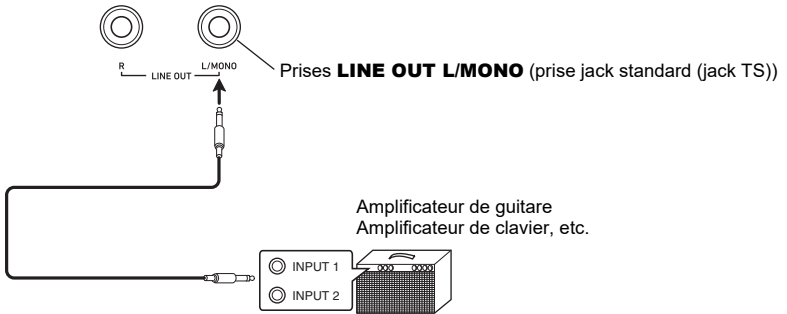

Suppression de toutes les données de la mémoire interne du piano numérique

Tous les contenus du système, y compris les données et les réglages, peuvent être réinitialisés à leurs valeurs initiales d'usine.

■ Pour réinitialiser tous les réglages et les données du piano numérique aux défaut de l'usine (réinitialisation aux réglages de l'usine)

! IMPORTANT !

- Effectuer les opérations suivantes supprimera aussi les chansons personnalisées, les chansons de l'enregistreur MIDI, les chansons de l'enregistreur audio enregistrées dans la mémoire interne, les données d'enregistrement et les ensembles de bouton F personnalisés. Nous recommandons de sauvegarder les données importantes sur une clé USB (page [FR-137](#)).

1. Touchez le bouton **FUNCTION** pour afficher le menu **FUNCTION**.
2. Utilisation du disque tactile pour sélectionner « **SYSTEM** » > « **Factory Reset** ».

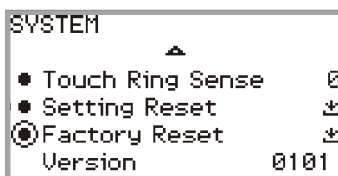

3. Touchez le bouton **ENTER**.

Un écran de confirmation apparaît. Pour annuler l'opération, touchez la partie gauche du disque tactile (NO).



4. Pour rétablir les valeurs initiales d'usine du piano numérique, touchez la partie droite du disque tactile (**YES**).

Le Piano numérique redémarre ainsi, et l'écran retourne au premier écran.

■ Pour réinitialiser tous les réglages du piano numérique aux défaut de l'usine (réinitialisation des réglages)

Cette fonction vous permet de rétablir tous les réglages du piano numérique aux valeurs initiales d'usine. Cette opération réinitialise uniquement les réglages et ne supprime pas les chansons personnalisées, les chansons de l'enregistreur MIDI, les chansons de l'enregistreur audio enregistrées dans la mémoire interne ou les données de consignment.

À l'étape 2 de « [Pour réinitialiser tous les réglages et les données du piano numérique aux défaut de l'usine \(réinitialisation aux réglages de l'usine\)](#) » (page [FR-159](#)), sélectionnez « **Setting Reset** » au lieu de « **Factory Reset** ».

En cas de problème

● Le bouton tactile ne répond pas.

- Raison :**
- Les boutons ont été touchés avec un ongle ou un stylet.
Le bouton a été touché par un utilisateur portant des gants qui ne sont pas adaptés à la manipulation de boutons tactiles.
 - Le réglage de la sensibilité des boutons tactiles est trop faible.

- Solution :**
- Touchez fermement les boutons avec vos doigts nus.
 - Modifiez le réglage de la sensibilité des boutons tactiles. Reportez-vous à « [Réglage de la sensibilité des boutons tactiles et du disque tactile](#) » (page [FR-26](#)).

● Aucun son n'est produit lorsque vous appuyez sur les touches du clavier.

- Raison :**
- Le volume a été réduit à l'aide du bouton de volume.
 - Un casque d'écoute est connecté. Une fiche de conversion pour casque d'écoute a été laissée branchée sur la prise **PHONES**.
 - « Speaker Out » (page [FR-20](#)) est réglé sur « Off ».
 - Le réglage du contrôle local est désactivé.
 - La position de la pédale d'expression connectée au piano numérique est à la position où elle s'arrête lorsqu'elle est enfoncée en position la plus basse (talon vers le bas).

- Solution :**
- Tournez le bouton de volume.
 - Débranchez le casque d'écoute ou la fiche de conversion de la prise **PHONES**.
 - Réglez « Speaker Out » sur « Auto » ou « On ».
 - Activez le réglage Contrôle local (page [FR-142](#)).
 - Si « Expression » ou « Master Vol » est affectée à la pédale d'expression, le son ne sera pas produit lorsque la pédale est en position la plus basse (talon vers le bas). Appuyez sur la pédale en direction de l'orteil pour augmenter le volume.

● La hauteur des sons est incorrecte.

- Raison :**
- Le réglage de la transposition du clavier a été modifié par rapport à sa valeur initiale.
 - Le réglage de l'accordage principal est réglé sur une autre fréquence que 440,0 Hz.
 - Le décalage d'octave est activé.
 - L'ajustement de gamme est réglé sur autre chose que le tempérament égal.
 - La molette de variation de hauteur des notes n'est pas centrée.

- Solution :**
- Réinitialisez la transposition (page [FR-124](#)) à sa valeur initiale ou mettez l'appareil hors tension puis à nouveau sous tension.
 - Réglez l'accordage (page [FR-124](#)) sur 440,0 Hz. Ou bien mettez l'appareil hors tension, puis à nouveau sous tension.
 - Réglez le décalage d'octave (page [FR-126](#)) sur « 0 ».
 - Réglez l'ajustement de gamme (page [FR-127](#)) sur « tempérament égal ».
 - Assurez-vous que rien ne touche la molette de variation de hauteur des notes.

● La pédale n'a aucun effet.

Raison : a. Le câble de la pédale n'est pas correctement branché sur la prise **PEDAL UNIT** ou **EXPRESSION/ASSIGNABLE**. Ou la fiche est insuffisamment enfoncée.
b. L'affectation du type de pédale ou de la fonction affectée à la prise à laquelle la pédale est connectée est incorrecte.

Solution : a. Vérifiez que le câble de la pédale est correctement connecté et que la fiche est bien insérée dans la prise.
b. Modifiez les réglages pour les rendre corrects. Reportez-vous à « [Prise de pédale d'expression/affectable \(EXPRESSION/ASSIGNABLE\)](#) » (page [FR-63](#)).

● Le son ne devient pas plus fort ou plus faible selon la façon dont je joue (toucher).

Raison : « Touch Response » (page [FR-122](#)) est réglé sur « Off ».

Solution : Réglez « Touch Response » sur un autre réglage que « Off ».

● La sonorité, les effets, etc. ne changent pas même après avoir mis l'appareil hors tension puis de nouveau sous tension (le piano numérique ne retourne pas à ses réglages initiaux par défaut).

Raison : « Auto Resume » (page [FR-17](#)) est réglé sur « On ».

Solution : Réglez « Auto Resume » sur « Off » et mettez l'appareil hors tension puis de nouveau sous tension.

● Lorsqu'il est connecté à un ordinateur, le signal MIDI ne peut pas être envoyé ou reçu.

Solution : a. Vérifiez que le piano numérique est correctement connecté à l'ordinateur avec un câble USB et que le piano numérique est correctement sélectionné dans les réglages du logiciel de musique de l'ordinateur.
b. Essayez de mettre le piano numérique hors tension et de fermer le logiciel de musique sur l'ordinateur, puis mettez le piano numérique sous tension et redémarrez le logiciel de musique sur l'ordinateur.

● Certaines sonorités sont identiques mais ont une qualité de son et un volume légèrement différents selon la position du clavier.

Raison : Il ne s'agit pas d'un mauvais fonctionnement, mais du résultat d'un processus électronique appelé échantillonnage numérique*.

* Processus par lequel plusieurs registres sonores (grave, médium, aigu, etc.) de l'instrument original sont enregistrés afin de capturer la qualité sonore dans chacun des registres sonores de l'instrument original. Les échantillons sont ensuite traités pour créer une sonorité unique.

● Lorsque vous appuyez sur les boutons, le son en cours de lecture est temporairement interrompu ou la qualité du son devient légèrement différente.

Raison : Lorsque vous utilisez la fonction de superposition, la fonction Quatre mains, la lecture de chanson ou la fonction d'enregistrement, plusieurs parties retentissent en même temps. Dans ce cas, le fait d'appuyer sur les boutons modifie automatiquement les réglages d'effets internes spécifiques à la sonorité et peut provoquer ce phénomène pour certaines parties, mais il ne s'agit pas d'un mauvais fonctionnement.

Messages d'erreur

Afficheur	Cause	Solution
Limit	L'enregistrement de 1 000 mesures ou plus a été tenté avec l'enregistreur MIDI.	Utilisez l'enregistreur MIDI pour enregistrer jusqu'à la mesure 999.
	La limite du temps d'enregistrement a été atteinte avec l'enregistreur audio.	Utilisez l'enregistreur audio pour enregistrer jusqu'à environ 18 minutes* ¹ (en utilisant la mémoire interne) ou 25 minutes (en utilisant une clé USB).
Memory Full	La capacité par chanson (320KB) de l'enregistreur MIDI a été atteinte.	Enregistrez dans la limite de la capacité par chanson.
Data Full	La limite de cinq chansons a été atteinte avec l'enregistreur MIDI.	Supprimez une chanson (page FR-113).
No Media	La clé USB n'est pas correctement branchée sur la prise USB de type A du piano numérique.	Branchez la clé USB correctement sur la prise USB de type A.
	La clé USB a été retirée ou insérée pendant l'opération.	Ne touchez pas la clé USB pendant le fonctionnement du piano numérique.
	La clé USB est protégée.	Déprotégez la clé USB.
	La clé USB contient un logiciel antivirus.	Utilisez une clé USB qui ne contient pas de logiciel antivirus.
No File	Il n'y a pas de fichiers chargeables/ jouables dans le dossier « MUSICDAT ».	Mettez le fichier que vous voulez charger ou lire dans le dossier « MUSICDAT » (page FR-137).
No Data	Une tentative a été faite pour enregistrer un numéro de chanson sur la clé USB pour laquelle il n'y avait pas de données enregistrées.	Sélectionnez un numéro de chanson qui a déjà été enregistré.
Read Only	Une tentative a été faite pour enregistrer différentes données avec le même nom comme un fichier en lecture seule sur la clé USB.	<ul style="list-style-type: none"> • Changez le nom en quelque chose d'autre et enregistrez-le. • Retirez la fonction de lecture seule du fichier sur la clé USB et écrasez le fichier. • Utilisez une autre clé USB.
Not Enough Memory	Si cette erreur apparaît lors de l'enregistrement ou de la sauvegarde dans la mémoire interne, cela signifie qu'il n'y a pas assez d'espace libre dans la mémoire interne.	Effacez des données dans la mémoire interne pour augmenter l'espace libre.
	Si cette erreur apparaît lors de l'enregistrement ou de la sauvegarde sur une clé USB, c'est qu'il n'y a pas assez d'espace libre sur la clé USB.	Vous pouvez soit supprimer des fichiers stockés sur la clé USB pour libérer de l'espace, soit utiliser une autre clé USB.

Afficheur	Cause	Solution
Too Many Files	<p>Lors de l'enregistrement avec l'enregistreur audio, une tentative a été faite pour démarrer l'enregistrement au-delà du nombre maximum de chansons (99), ou les conditions suivantes étaient présentes.</p> <ul style="list-style-type: none"> • <u>Lors d'un enregistrement sur une clé USB :</u> Dans le dossier « MUSICDAT » de la clé USB, il y a un fichier appelé TAKE99.WAV. • <u>Lors de l'enregistrement sur la mémoire interne :</u> « TAKE99 » est marqué par un astérisque (*) et il y a déjà des données enregistrées dans TAKE99. 	<p><u>Lors d'un enregistrement sur une clé USB :</u> Utilisez un ordinateur pour supprimer tout ou une partie des fichiers TAKE01.WAV à TAKE99.WAV du dossier « MUSICDAT » ou déplacez-les vers un autre dossier ou lecteur. Lorsque vous supprimez ou déplacez seulement certains fichiers, donnez la priorité aux fichiers dont le numéro est le plus élevé*². <u>Lors de l'enregistrement sur la mémoire interne :</u> Supprimez une partie ou la totalité de TAKE01 à TAKE99 de la mémoire interne. Lorsque vous supprimez seulement certaines données, donnez la priorité aux fichiers dont le numéro est le plus élevé*².</p>
Not SMF 0/1	Une tentative a été faite pour lire ou jouer un fichier au format SMF 2.	Le format SMF qui peut être lu et reproduit par le piano numérique est « 0 » ou « 1 ».
Large Size	La taille du fichier SMF sur la clé USB est trop importante pour être lu sur ce piano numérique.	Le piano numérique peut lire des fichiers SMF d'une taille maximale d'environ 320 Ko.
Wrong Data	Les données sur la clé USB sont corrompues.	—
Version	La version du fichier sur la clé USB n'est pas une version prise en charge par ce piano numérique.	Utilisez une version du fichier qui est prise en charge par le piano numérique.
Format	Le format de la clé USB n'est pas compatible avec ce piano numérique.	Utilisez un ordinateur ou un autre périphérique pour changer la clé USB sur format compatible avec ce piano numérique (page FR-136). Utilisez une autre clé USB.
	La clé USB est altérée.	Utilisez une autre clé USB.
No Wireless Adptr	L'adaptateur audio et MIDI sans fil n'est pas connecté sur la prise USB de type A.	Branchez l'adaptateur audio et MIDI sans fil sur la prise USB de type A.

*1 La durée totale d'enregistrement lors de l'utilisation de la mémoire interne est d'environ 18 minutes pour tous les fichiers de la mémoire interne. Si un fichier a déjà été enregistré dans la mémoire interne, la durée d'enregistrement possible dans la mémoire interne est réduite de cette durée.

*2 Les chansons de l'enregistreur audio sont enregistrées avec le nom « TAKE** » (** est 01 à 99). Lors d'un enregistrement, les données sont automatiquement créées en ajoutant 1 au nombre le plus élevé de ** dans la clé USB ou la mémoire interne. Par conséquent, si « TAKE99 » sur l'écran du mode SONG est marqué par « * » (les données de « TAKE99 » existent), l'enregistrement ne pourra pas démarrer.

Fiche technique

Modèle	PX-S7000BK/PX-S7000WE/PX-S7000HM
Clavier	Clavier de type piano à 88 touches
Réglages	Réponse des étouffoirs, Réponse de relâchement des touches
Duo	Plage de réglage de sonorité (-2 à +2 octaves)
Transposition	-12 à 0 à +12 demi-tons
Décalage d'octave	-2 à 0 à +2 octaves
Source sonore	
Nombre de sonorités	400, superposition, partage
Polyphonie maximale	256 notes
Sensibilité au toucher	5 niveaux de sensibilité, Hors service
Accordage	415,5 Hz à 440,0 Hz à 465,9 Hz (unités de 0,1 Hz)
Tempérament	Tempérament égal plus 16 autres types
Position du piano	4 types
Simulateur acoustique	Simulateur de relâchement de touche, Résonance des cordes, Prolongation de la résonance, Résonance ouverte des cordes, Résonance aliquote, Bruit de marteau, Bruit de touche pressée, Bruit de touche relâchée
Mode sonore	Simulateur de salle (8 types), Réverbération (8 types), Surround (3 types)
Effets	Chorus (12 types), Éclat (-12 à 0 à +12)
Effet du microphone	25 types, réglages des paramètres d'effet modifiables
Mixeur	Volume, Pan, Envoi du simulateur de salle/réverbération, Retour du simulateur de salle/réverbération, Envoi de chorus
Morceau de démonstration	3
Fonction de lecture (mode SONG)	
En mode MIDI	Chansons pouvant être lues : Chanson personnalisée*1 (SMF*2, CMF*3), Chanson de l'enregistreur MIDI (MRF*4), données de chansons stockées dans la clé USB (SMF*2, CMF*3) Parties de lecture : L+R, L, R (lecture des deux pistes en même temps ou de chaque piste indépendamment)
En mode Audio	Chansons pouvant être lues : chansons de l'enregistreur audio (WAV*5), fichier audio général (WAV*5, MP3*6) Fonctions de lecture : Annulation du centre
Volume de la chanson	Ajustable (Mode MIDI et Mode audio individuellement)
Enregistreur MIDI	Enregistrement et lecture en temps réel sous la forme de données MIDI
Nombre de chansons	5
Format de fichier	MRF*4
Nombre de pistes	2
Capacité	Environ 30 000 notes par chansons (total de deux pistes)
Médium d'enregistrement	Mémoire interne (mémoire flash intégrée)

Enregistreur audio	Enregistrement et lecture en temps réel sous la forme de données audio
Nombre de chansons	99 (fichiers)
Format de fichier	WAV*5
Temps d'enregistrement maximal	Lors d'un enregistrement sur une clé USB : Environ 25 minutes par fichier Lors de l'enregistrement sur la mémoire interne : Environ 18 minutes (pour le total de toutes les chansons)
Médium d'enregistrement	Mémoire interne (mémoire flash intégrée) ou clé USB
Arpeggiateur	50 types
Métronome	
Cloche de battement	Désactivé, 1 à 9 (temps)
Motifs de batterie	20 types
Plage de réglage du tempo	20 à 255
Marquages de tempo	9 types
Niveau sonore du métronome	Réglable
Fonction de consignation	96 ensembles maximum (4 ensembles, 24 banques)
Pédales	
Prise de pédale (PEDAL UNIT)	Pour la connexion de la pédale fournie ou d'une pédale disponible séparément Forte (variable de façon continue), sostenuto (désactivé, activé), douce (pédale fournie : désactivé, moitié, activé ; pédale disponible séparément : désactivé, activé)
Prise de pédale d'expression/affectable (EXPRESSION/ASSIGNABLE)	Pour la connexion d'une pédale d'expression disponible dans le commerce ou d'une pédale de maintien CASIO disponible séparément, fonction sélectionnable (expression, volume général, tempo, balance des sonorités superposées, maintien (désactivé, activé), forte (désactivé, activé), sostenuto (désactivé, activé), douce (désactivé, activé), maintien d'arpège (désactivé, activé), lecture/arrêt, insertion, rappel séquentiel de configurations)
Autres fonctions	Reprise automatique, Verrouillage des opérations
MIDI	MIDI Multitimbral 16 canaux reçus ; Norme GM Niveau 1
Molette de variation de la hauteur des notes	Plage de variation de la hauteur des notes : 0 à 24 demi-tons
Boutons EX	2 (boutons sur lesquels une fonction peut être affectée)
Bouton CONTROL	1 (bouton sur lesquels une fonction peut être affectée)

Entrées/Sorties	
Prise de casque d'écoute (PHONES)	Prise jack standard stéréo (jack TRS) × 1, prise jack stéréo mini (jack TRS mini) × 1
Alimentation	24 V CC
Prises de sortie de ligne droite, gauche/mono (LINE OUT R, L/MONO)	Prise jack standard (jack TS) × 2 (Impédance de sortie : 470 Ω, tension de sortie : 1,7 V (RMS) MAX)
Prise MIC IN	Prise jack standard (jack TS) (Impédance d'entrée : 3 kΩ, tension d'entrée : 10 mV)
Prises USB	Type A, Type B
Prise de pédale d'expression/affectable (EXPRESSION/ASSIGNABLE)	Prise jack standard stéréo (jack TRS)
Prise de pédale (PEDAL UNIT)	Jack propriétaire
Acoustique	
Sortie amplificateur	8 W × 2 + 8 W × 2 (3 W × 2 + 3 W × 2 lors d'une alimentation par pile)
Enceintes	16 cm × 8 cm (ovale) × 2 + 16 cm × 8 cm (ovale) × 2
Alimentation	2 voies
Piles	8 piles alcalines de type AA ou piles rechargeables au nickel-métal-hydrure de type AA
Opération en continu sur piles	Environ 4 heures (piles alcalines), environ 4 heures (piles rechargeables au nickel-métal-hydrure)*7 Le temps réel d'opération en continu peut être plus court en fonction du type de pile et du type de performance.
Adaptateur secteur	AD-E24250LW
Extinction automatique	Environ quatre heures (avec l'adaptateur secteur) ou six minutes (avec les piles) après la dernière opération ; peut être désactivée.
Consommation	24 V --- 20 W
Dimensions	Piano, support et pupitre de musique : 134,0 (L) × 44,9 (P) × 90,3 (H) cm
Poids	Piano, support et pupitre de musique : Approximativement 29,1 kg (sans les piles)
Cordon de la pédale	70 cm

*1 Stockage de jusqu'à 10 chansons dans la mémoire interne, jusqu'à environ 320KB par chanson (Basé sur 1KB = 1024 octets, 1MB = 1024² octets)

*2 Fichier MIDI standard (format SMF 0/1, extension du nom de fichier : .MID)

*3 Format de fichiers original CASIO. Ce format de fichiers ajoute des données propriétaires CASIO aux données MIDI. (extension du nom de fichier : .CMF)

*4 Fichier de chanson de l'enregistreur MIDI (extension du nom du fichier : .MRF)

*5 Fichier au format audio WAV (PCM linéaire, 16 bits, 44,1kHz, stéréo, extension du nom de fichier : .WAV)

*6 Fichier au format audio MP3 (MPEG-1 Audio Layer3, 44,1kHz/48kHz, 32-320kbps débit binaire variable (VBR), monaural/stéréo, extension du nom du fichier : .MP3)

*7 Valeurs mesurées lors de l'utilisation de piles eneloop.
eneloop est une marque déposée du Groupe Panasonic.

• Les spécifications et la conception sont susceptibles d'être changées sans avis préalable.

Précautions d'emploi

■ Environnement

- Placez le piano numérique sur une surface stable et plate. Si vous souhaitez placer le piano numérique sur une table ou une autre surface au lieu du support fourni, placez-le sur une surface stable et plate où le bas entier du piano numérique rentre dans cette surface.
- Pour éviter la formation de moisissure, installez le produit dans un endroit bien ventilé où la température et l'humidité sont comprises dans les plages indiquées ci-dessous.
 - Plage de températures recommandée : 15 à 25 °C
 - Plage d'humidités recommandée : 40 % à 60 % HR
- N'installez pas le produit dans des endroits soumis à des variations extrêmes de température et/ou d'humidité. Cela peut entraîner la rouille des composants métalliques, la dégradation des revêtements et la déformation et la fissuration des composants.

■ Entretien du produit

- Essuyez le produit avec un chiffon doux et sec. N'utilisez pas de mouchoirs en papier, qui peuvent provoquer des rayures.
- Lorsque le produit est trop sale, essuyez-la avec un chiffon doux humidifié avec une faible solution d'eau et de détergent neutre puis essoré. Ensuite, essuyez de nouveau avec un chiffon doux et sec.
- N'utilisez pas de produits de nettoyage, de désinfectants au chlore, de lingettes désinfectantes ou d'autres articles contenant du benzène, des solvants organiques, de l'alcool ou d'autres solvants de nettoyage. Cela pourrait entraîner une décoloration, une déformation, un écaillage de la peinture, des craquelures, etc.

■ Stérilisation et désinfection

- Après avoir essuyé le produit deux ou trois fois avec une lingette désinfectante sans alcool, utilisez un chiffon doux et sec pour l'essuyer.
- Notez que si vous n'essuyez pas le produit correctement, des traces peuvent subsister.
- Si le produit est utilisé par plusieurs personnes, il est recommandé de désinfecter les mains avant chaque utilisation.

■ Accessoires fournis et optionnels

N'utilisez que les accessoires spécifiés pour ce produit. L'utilisation d'accessoires non autorisés crée un risque d'incendie, de choc électrique et de blessure.

■ Lignes de soudure

Des lignes peuvent apparaître sur l'extérieur de ce produit. Ces « lignes de soudure » proviennent du moulage du plastique. Il ne s'agit pas de craquelures ni d'éraflures.

■ Précautions à prendre avec l'adaptateur secteur

- Ne raccordez jamais l'adaptateur secteur (norme JEITA, avec fiche à polarité unifiée) conçu pour ce piano numérique à un autre appareil que ce piano numérique. Cela pourrait entraîner un mauvais fonctionnement.
- L'adaptateur secteur ne peut pas être réparé. Si votre adaptateur secteur fonctionne mal ou est endommagé, contactez votre revendeur d'origine ou un service après-vente agréé CASIO.
- Environnement de fonctionnement de l'adaptateur secteur : Température : 0 à 40°C
Humidité : 10% à 90% HR
- Polarité de la sortie : 
- L'emploi d'un autre type d'adaptateur secteur peut entraîner une émission de fumée ou une panne.

■ Utilisation de piles

IMPORTANT !

- **Fermez le couvercle du logement des piles avant d'utiliser le piano numérique. Sinon, cela pourrait causer des blessures.**
- **Notez que l'arrière du piano numérique autour du logement des piles peut devenir chaud en cours d'utilisation.**

■ Piles rechargeables

Notez les précautions ci-dessous lorsque vous utilisez des piles rechargeables.

(Modèles prenant en charge uniquement les piles rechargeables)

- Utilisez des piles rechargeables eneloop de format AA du Groupe Panasonic.
N'utilisez pas d'autres types de piles.
- Utilisez uniquement le chargeur spécifié pour charger les piles.
- Les piles rechargeables doivent être retirées du produit pour être chargées.
- Pour plus d'informations sur l'utilisation des piles eneloop ou des chargeurs spécifiés pour elles, assurez-vous de lire la documentation et les précautions fournies avec chaque élément, et utilisez-les uniquement comme indiqué.

Assurez-vous de remplacer les piles au moins une fois par an, même si rien n'indique que les piles sont usées. Les piles rechargeables usées (eneloop) en particulier peuvent se détériorer si elles sont laissées dans le produit. Enlevez les piles rechargeables du produit dès que possible quand elles sont usées.

■ A propos du panneau avant

Utiliser le panneau avant lorsqu'il est poussiéreux ou sale peut le rayer.

Essayez délicatement le panneau avec un chiffon doux et propre pour enlever la poussière et la saleté avant de l'utiliser.

Utilisez vos doigts pour actionner le panneau avant. Utiliser vos ongles ou des objets pointus peut rayer la surface.

■ À propos de la housse de piano fournie

En raison de la nature du matériau, il se peut que des fils soient mélangés à la surface de la housse, mais cela n'indique en rien un problème de qualité ou de fonction.

Éléments du menu **FUNCTION**

Vous trouverez ci-dessous tous les noms des éléments du menu **FUNCTION**, les valeurs de réglage et les références dans ce manuel.

Certains éléments de menu peuvent être appelés directement en touchant un bouton. Les informations suivantes sont fournies dans la colonne « Référence » du tableau ci-dessous, de la manière suivante.

- Les éléments ci-dessous qui débutent par « **◆** » indiquent l'utilisation d'un bouton.
- Les noms entre parenthèses [], tels que « [WHEEL] », sont les noms affichés du bouton F (page [FR-88](#)).
- « **FUNCTION + F1** » indique que pendant que « vous touchez le bouton **FUNCTION**, vous devez toucher le bouton **F1** ».

Tout en touchant le bouton **FUNCTION**, touchez le haut, le bas, la gauche ou la droite du disque tactile pour rappeler la valeur initiale de chaque élément du menu.

Élément de menu	Valeurs de réglage	Référence
SOUND		« Application d'effets » (page FR-49)
ACOUSTIC SIM.		« Ajustement des caractéristiques sonores d'un piano acoustique (Simulateur acoustique) » (page FR-54) (◆ [ACSIM])
String Reso.	Tone, Off, 1 - 10	« Liste des éléments des réglages sonores du piano acoustique » (page FR-55)
Damper Reso.		
Open String Reso.		
Aliquot Reso.		
Damper Noise		
Key On Noise		
Key Off Noise		
EFFECT		(◆ [EFFECT])
Chorus Type	Tone, autres options*1	« Utilisation du Chorus (Chorus, Flanger, Retard court) » (page FR-52)
Brilliance	-12 - 0 - +12	« Ajustement de l'éclat » (page FR-53)
SOUND MODE		« Utilisation des effets de mode sonore (Simulateur de salle/Réverbération et Surround) » (page FR-49) (◆ Touchez longuement [SMODE])
Sound Mode	Off, Hall/Rev., Surround, Hall/Rev. + Srnd	« Activer ou désactiver les effets de Simulateur de salle/Réverbération et Surround » (page FR-49) (◆ [SMODE])
Hall/Rev. Type	Options*1	« Spécification du type de Simulateur de salle/Réverbération » (page FR-50)
Surund Type	Type 1 - Type 3	« Spécification du type de Surround » (page FR-51)
PIANO POSITION		(◆ [PPOS1])
Piano Position	Standard, Wall, Center, Table	« Sélection du réglage de la position du piano » (page FR-38)

Élément de menu	Valeurs de réglage	Référence
MIC FX		« ◆ Touchez longuement [MICFX] »
Mic Fx Type	Options*2	« Spécification du type d'effet du microphone » (page FR-57)
Fx On/Off	On, Off	« Modification des réglages de l'effet du microphone » (page FR-58)
M1 – M3	Options*3	
PORTAMENTO		—
Portamento Time	0 - 127*4	« Spécification du temps de portamento » (page FR-71)

MIXER		« Utilisation du mixeur » (page FR-60) « ◆ [MIXER] »
VOLUME		« Réglage du niveau de volume, du pan stéréo et des effets pour chaque partie » (page FR-60)
KB Group	0 - 127	« Liste des éléments de réglage du mixeur » (page FR-61)
U1 Part		
U2 Part		
L Part		
Audio Song		
Wireless Audio		
Mic In		
MIDI Song		
PAN		« Réglage du niveau de volume, du pan stéréo et des effets pour chaque partie » (page FR-60)
U1 Part	-64 - 0 - +63	« Liste des éléments de réglage du mixeur » (page FR-61)
U2 Part		
L Part		
Mic In		
HALL/REV.		« Réglage du niveau de volume, du pan stéréo et des effets pour chaque partie » (page FR-60)
Hall/Rev. Return	0 - 127	« Liste des éléments de réglage du mixeur » (page FR-61)
U1 Part Send		
U2 Part Send		
L Part Send		
AudioSongSend	0 - 127	
Wireless A Send		
Mic In Send		

Élément de menu	Valeurs de réglage	Référence
CHORUS		« Réglage du niveau de volume, du pan stéréo et des effets pour chaque partie » (page FR-60)
U1 Part Send	0 - 127	« Liste des éléments de réglage du mixeur » (page FR-61)
U2 Part Send		
L Part Send		
KEYBOARD		(◆[KEYBD])
TRANPOSE		—
Transpose	-12 - 0 - +12	« Changement de la hauteur du son par demi-tons (Transposition) » (page FR-124) (◆[TRANS])
KBD SETTING		—
Touch Response	Off, Light 2, Light 1, Normal, Heavy 1, Heavy 2	« Changement de sensibilité de la réponse au toucher » (page FR-121)
Hammer Response	Tone, Off, 1 - 10	« Réglage de la réponse du marteau » (page FR-122)
KeyOff Response	Tone, 1 - 3	« Réglage de la réponse au relâchement des touches » (page FR-123)
PART OCT SHIFT		—
Upper1 Part	-2 - 0 - +2	« Utilisation du décalage d'octave séparément pour chaque partie (supérieure 1/supérieure 2/inférieure) » (page FR-126)
Upper2 Part		
Lower Part		
PART FINE TUNE		—
Upper1 Part	-99 - 0 - +99	« Réglage de l'accordage séparément pour chaque partie (supérieur 1/supérieur 2/inférieur) (Accordage fin des parties) » (page FR-125)
Upper2 Part		
Lower Part		
SCALE TUNING		« Changement de l'ajustement de gamme (tempérament) du clavier » (page FR-127)
Scale Type	Options*1	« Modification de la gamme » (page FR-127)
Scale Base Note	C, C#, ... , Bb, B	
Stretch Tuning	Off, On	« Activation ou désactivation de l'élargissement des octaves du piano » (page FR-128)
SPLIT POINT		« Modification du point de partage » (page FR-47)
Split Point	A0 - C8	(◆Touchez longuement [SPLIT])

Élément de menu	Valeurs de réglage	Référence
PEDAL/WHEEL		« Modification du son pendant une performance » (page FR-62)
EXP/ASGN. PEDAL		« Prise de pédale d'expression/affectable (EXPRESSION/ASSIGNABLE) » (page FR-63) (◆[PEDAL])
Pedal Type	SW, Exp.Type1, Exp.Type2	« Pour spécifier le type de pédale » (page FR-63)
Pedal Target	Options*1	« Pour spécifier la fonction de la pédale » (page FR-64)
Upper1 Part	Off, On	« Activation/désactivation du fonctionnement de la pédale pour chaque partie (supérieur 1/ supérieur 2/inférieur) » (page FR-66)
Upper2 Part		
Lower Part		
Exp Calibration	—	« Étalonnage de la pédale d'expression » (page FR-65)
PEDAL UNIT		« Prise PEDAL UNIT » (page FR-62)
Upper1 Part	Off, On	« Activation/désactivation du fonctionnement de la pédale pour chaque partie (supérieur 1/ supérieur 2/inférieur) » (page FR-66)
Upper2 Part		
Lower Part		
WHEEL		« Utilisation de la molette de variation de la hauteur des notes » (page FR-72) (◆[WHEEL])
P Bend Range	0 - 24	« Modification de la plage de variation de la hauteur des notes » (page FR-72)
Upper1 Part	Off, On	« Activation/désactivation du fonctionnement de la molette de variation de hauteur des notes pour chaque partie (supérieur 1/ supérieur 2/inférieur) » (page FR-73)
Upper2 Part		
Lower Part		
Wheel Illum	Cool, Colorful, Active	« Modification des réglages de l'éclairage de la molette de variation de hauteur des notes » (page FR-73)
Up/Down Color	Off, On	
EX		« Sélection des fonctions affectées aux boutons EX » (page FR-67) (◆[EX])
EX1 Assign	Options*1	(◆FUNCTION + EX1)
EX2 Assign		(◆FUNCTION + EX2)

Élément de menu	Valeurs de réglage	Référence	
CONTROL		« Sélection de la fonction affectée au boutons CONTROL » (page FR-69) (◆[CTRL])	
Control Assign	Options* ¹	« Sélection de la fonction affectée au boutons CONTROL » (page FR-69) (◆FUNCTION + CONTROL)	
Mod Value	0 - 127	« Pour modifier les réglages de modulation » (page FR-71)	
Mod Upper1 Part	Off, On		
Mod Upper2 Part			
Mod Lower Part			
F BUTTON SETTING		« Modification d'un ensemble de bouton F » (page FR-89)	
FB SET NAME EDIT		« Modification du nom d'un ensemble de bouton F » (page FR-94)	
F BUTTON EDIT			
F1 {fonction}	Options* ¹	(◆FUNCTION + F1)	« Affectation d'une fonction à un bouton F (création d'un ensemble de bouton F personnalisé) » (page FR-89)
F2 {fonction}		(◆FUNCTION + F2)	
F3 {fonction}		(◆FUNCTION + F3)	
F4 {fonction}		(◆FUNCTION + F4)	
FB SET CLEAR		« Suppression d'un ensemble de bouton F » (page FR-96)	
DUET		« Partage du clavier pour jouer à quatre mains » (page FR-129) (◆Touchez longuement [DUET])	
Duet Mode	Duet On, Duet Pan	« Configuration des réglages de la fonction Quatre mains » (page FR-131)	
Upper Octave	-2 - 0 - +2		
Lower Octave			
ARPEGGIATOR		—	
Pattern	Options* ¹	« Modification du motif de l'arpégiateur et autres réglages » (page FR-77) (◆Touchez longuement [ARPEG])	
Recommended Setup	Off, On		
Arpeggio Hold	Off, On		
Upper1 Part	Off, On		
Upper2 Part	Off, On		
Lower Part	Off, On		

Élément de menu	Valeurs de réglage	Référence
REGISTRATION		« Sauvegarde et rappel de configurations de performance (Consignation) » (page FR-79)
FREEZE		« Fonction Figer » (page FR-83) (◆ Touchez longuement [FREEZ])
Pedal/Wheel	Off, On	« Données de la mémoire de consignation » (page FR-86)
EX/CTRL		
Scale Tuning		
Touch Response		
Sound Mode		
Effect		
Transpose		
Split Point		
Arpeggiator		
Tempo		
Tone		
Mixer		
BANK NAME EDIT		« Modification d'un nom de banque de consignation » (page FR-81)
SONG		« Écoute de chansons (mode SONG) » (page FR-100)
Song Type	MIDI, Audio (USB Drv), Audio (Internal)	« Lecture de données MIDI ou de données audio » (page FR-101) (◆[STYPE])
Audio C Cancel	Off, On	« Annulation du centre audio (Élimination des voix) » (page FR-104) (◆[STYPE])
METRONOME		(◆[METRO])
Tempo	20 - 255	« Modification des réglages du métronome (Tempo, Battement, Motif, etc.) » (page FR-74)
Tempo Mark	Options* ¹	
Guide Type	Metronome, Drum	
Pattern	Bell Off, 1 Beat - 9 Beat / Options* ¹	
Volume	0 - 127	
While Playing	Off, On	
While Recording	Off, On	

Élément de menu	Valeurs de réglage	Référence
MEDIA		« Clé USB » (page FR-132)
WIRELESS		(◆ Touchez longuement [ADPTR])
Notification Vol	0 - 127	« Tonalité de notification » (page FR-144)
Audio Pairing	—	« Pairage du piano numérique avec un appareil audio Bluetooth » (page FR-146)
Pairing Clear	—	« Suppression de l'enregistrement du pairage des appareils audio Bluetooth » (page FR-147)
Audio C Cancel	Off, On	« Annulation du centre audio Bluetooth (Élimination des voix) » (page FR-152)
MIDI		—
Keyboard Ch	1 - 16	« Configuration des réglages MIDI » (page FR-142)
Local Control	Off, On	
Hi-Reso MIDI Out	Off, On	
SYSTEM		—
Master Tuning	415.5 - 465.9	« Pour accorder finement une hauteur (Accordage principal) » (page FR-124)
Op. Click Volume	0 - 10	« Réglage du volume du son émis lorsque le disque tactile est utilisé (Volume du clic de fonctionnement) » (page FR-26)
Panel Light	Off, 5, 30, 60, 120	« Extinction de l'éclairage du panneau » (page FR-19)
Operation Lock	Off, On, Auto	« Verrouillage des opérations » (page FR-22)
Speaker Out	Off, On, Auto	« Sortie du son par les haut-parleurs pendant qu'un casque d'écoute est raccordé » (page FR-20)
Headphone Mode	Off, On	« Mode Casque d'écoute » (page FR-21)
Auto Resume	Off, On	« Reprise automatique » (page FR-17)
Auto Power Off	Off, On	« Extinction automatique » (page FR-17)
Power On Alert	Off, On	« Signal de marche et effet d'éclairage » (page FR-18)
Battery Type	Alkaline, Ni-MH	« Pour sélectionner le type de piles » (page FR-14)
Close-up	Off, On	« Écran de gros plan » (page FR-29)
LCD Contrast	1 - 17	« Réglage du contraste de l'affichage » (page FR-19)

Élément de menu	Valeurs de réglage	Référence
Touch Btn Sense	-1, 0, +1	« Réglage de la sensibilité des boutons tactiles et du disque tactile » (page FR-26)
Touch Ring Sense	-3 - 0 - +3	« Réglage de la sensibilité des boutons tactiles et du disque tactile » (page FR-26)
Setting Reset	—	« Pour réinitialiser tous les réglages du piano numérique aux défaut de l'usine (réinitialisation des réglages) » (page FR-159)
Factory Reset	—	« Pour réinitialiser tous les réglages et les données du piano numérique aux défaut de l'usine (réinitialisation aux réglages de l'usine) » (page FR-159)
Version* ⁴	—	—

*1 Pour une liste d'options, consultez la « Référence » indiquée à droite de chaque élément.

*2 Reportez-vous à « [Liste des types d'effets de microphone](#) » (page [FR-177](#)).

*3 Reportez-vous à « [Liste des effets du module d'effets de microphone](#) » (page [FR-178](#)).

*4 La version du logiciel de l'appareil est affichée.

Liste des effets de microphone

Liste des types d'effets de microphone

Vous trouverez ci-dessous les types d'effets de microphone et les effets contenus dans chaque module de M1 à M3 pour chaque type.

Pour plus d'informations sur les effets figurant dans les colonnes M1 à M3, reportez-vous à « [Liste des effets du module d'effets de microphone](#) » (page [FR-178](#)).

No	Nom du type d'effet de microphone (affiché)	M1	M2	M3
1	Powerful	Mono 3-Band EQ	Mono 3-Band EQ	Delay
2	Presence	Mono 3-Band EQ	Mono 3-Band EQ	Delay
3	Clear	Mono 3-Band EQ	Mono 3-Band EQ	Delay
4	Soft	Limiter	Mono 3-Band EQ	Delay
5	Rock	Limiter	Mono 3-Band EQ	Delay
6	Bright Enh	Enhancer	Mono 3-Band EQ	Delay
7	Presence Enh	Enhancer	Mono 3-Band EQ	Delay
8	AmbientDelay	Mono 3-Band EQ	Mono 3-Band EQ	Delay
9	Short Delay	Mono 3-Band EQ	Mono 3-Band EQ	Delay
10	Echo	Mono 3-Band EQ	Mono 3-Band EQ	Delay
11	Middle Delay	Mono 3-Band EQ	Mono 3-Band EQ	Delay
12	Long Delay	Mono 3-Band EQ	Mono 3-Band EQ	Delay
13	Pan Delay	Mono 3-Band EQ	Auto Pan	Delay
14	Chorus	Mono 3-Band EQ	Chorus	Delay
15	Phaser	Mono 3-Band EQ	Phaser	Delay
16	Deep Phaser	Mono 3-Band EQ	Phaser	Delay
17	PhaserChorus	Mono 3-Band EQ	Phaser	Chorus
18	FlangerDelay	Mono 3-Band EQ	Flanger	Delay
19	FlangerPhase	Mono 3-Band EQ	Flanger	Phaser
20	Upper Octave	Mono 3-Band EQ	PitchShifter	Delay
21	Lower Octave	Mono 3-Band EQ	PitchShifter	Delay
22	Tremolo	Mono 3-Band EQ	Tremolo	Delay
23	Vibrato	Mono 3-Band EQ	Chorus	Delay
24	Distortion	Drive	Mono 3-Band EQ	Mono 3-Band EQ
25	RingMod LoFi	Drive	Ring Modulator	Mono 3-Band EQ

Liste des effets du module d'effets de microphone

Vous trouverez ci-dessous la liste de tous les effets compris dans le module des effets de microphone. Pour plus de détails sur les paramètres et les plages de réglage qui peuvent être réglés pour chaque effet, reportez-vous à « [Liste des paramètres des effets de module](#) » (page [FR-179](#)).

No	Afficheur	Nom	Description
①	Mono 3BandEQ	Mono 3-Band EQ	C'est un égaliseur monophonique trois bandes.
②	Tremolo	Tremolo	Décale le volume du signal d'entrée avec un LFO.
③	Auto Pan	Auto Pan	Décale un pan gauche-droit continu du signal d'entrée avec un LFO.
④	Limitier	Limitier	Limite le niveau du signal d'entrée de sorte qu'il ne s'élève pas au-dessus du niveau pré-réglé.
⑤	Enhancer	Enhancer	Enrichit les profils du grave et de l'aiguë dans le signal d'entrée.
⑥	Phaser	Phaser	Produit une pulsation particulière, un son ample avec un LFO pour changer la phase du signal d'entrée et le mélanger au signal d'entrée original.
⑦	Chorus	Chorus	Donne de la profondeur et de l'ampleur aux notes.
⑧	Flanger	Flanger	Applique au hasard de la pulsation et de la réverbération métallique aux notes. Sélectionne la forme d'onde du LFO.
⑨	Pitch	PitchShifter	Cet effet transforme la hauteur du signal d'entrée.
⑩	Ring Mod	Ring Modulator	Multiplie le signal d'entrée avec un signal de l'oscillateur interne pour créer un son métallique.
⑪	Delay	Delay	Retarde le signal d'entrée et le renvoie pour créer un effet de répétition.
⑫	Drive	Drive	Simule l'attaque de l'amplificateur d'un instrument de musique.

Liste des paramètres des effets de module

Effet		Description	Réglages
Afficheur	Nom du paramètre		
① Mono 3-Band EQ		C'est un égaliseur monophonique trois bandes.	
EQ1 Freq	EQ1 Frequency	Ajuste la fréquence centrale de l'égaliseur 1.	*1
EQ1 Gain	EQ1 Gain	Ajuste le gain de l'égaliseur 1.	-12 - 00 - 12
EQ2 Freq	EQ2 Frequency	Ajuste la fréquence centrale de l'égaliseur 2.	*1
EQ2 Gain	EQ2 Gain	Ajuste le gain de l'égaliseur 2.	-12 - 00 - 12
EQ3 Freq	EQ3 Frequency	Ajuste la fréquence centrale de l'égaliseur 3.	*1
EQ3 Gain	EQ3 Gain	Ajuste le gain de l'égaliseur 3.	-12 - 00 - 12
Input Level	Input Level	Ajuste le niveau d'entrée.	000 - 127
Wet Level	Wet Level	Ajuste le niveau du son modulant.	000 - 127
Dry Level	Dry Level	Ajuste le niveau du son direct.	000 - 127
② Tremolo		Décale le volume du signal d'entrée avec un LFO.	
Rate	LFO Rate	Ajuste le taux du LFO.	000 - 127
Depth	LFO Depth	Ajuste la profondeur du LFO.	000 - 127
Waveform	LFO Waveform	Sélectionne la forme d'onde du LFO.	Sine, Triangle, Trapezoid
Wet Level	Wet Level	Ajuste le niveau du son modulant.	000 - 127
Dry Level	Dry Level	Ajuste le niveau du son direct.	000 - 127
③ Auto Pan		Décale un pan gauche-droit continu du signal d'entrée avec un LFO.	
Rate	LFO Rate	Ajuste le taux du LFO.	000 - 127
Depth	LFO Depth	Ajuste la profondeur du LFO.	000 - 127
Waveform	LFO Waveform	Sélectionne la forme d'onde du LFO.	Sine, Triangle, Trapezoid 1, Trapezoid 2, Trapezoid 3, Trapezoid 4
Manual	Manual	Ajuste la position du pan (position stéréo). -64 est complètement à gauche, 0 est au centre et +63 est complètement à droite.	-64 - 00 - 63
Wet Level	Wet Level	Ajuste le niveau du son modulant.	000 - 127
Dry Level	Dry Level	Ajuste le niveau du son direct.	000 - 127

Effet		Description	Réglages
Afficheur	Nom du paramètre		
④ Limiter		Limite le niveau du signal d'entrée de sorte qu'il ne s'élève pas au-dessus du niveau pré-réglé.	
Limit	Limit	Ajuste le niveau de volume de la limite à laquelle la limitation est appliquée.	000 - 127
Attack	Attack	Ajuste le temps avant que l'effet de compression démarre. Une valeur inférieure correspond à un fonctionnement rapide du limiteur, ce qui supprime l'attaque du signal d'entrée. Une valeur supérieure retarde le fonctionnement du limiteur, et l'attaque du signal d'entrée est restituée telle quelle.	000 - 127
Release	Release	Ajuste le temps jusqu'à ce que la compression soit relâchée après que le signal d'entrée descende au-dessous d'un niveau défini.	000 - 127
Wet Level	Wet Level	Ajuste le niveau du son modulant. Le niveau de sortie change selon le réglage de la limite et les caractéristiques de la sonorité d'entrée. Utilisez ce paramètre pour corriger ces changements.	000 - 127
Dry Level	Dry Level	Ajuste le niveau du son direct.	000 - 127
⑤ Enhancer		Enrichit les profils du grave et de l'aiguë dans le signal d'entrée.	
Low Freq	Low Frequency	Ajuste la fréquence de l'enrichisseur de grave.	000 - 127
Low Gain	Low Gain	Ajuste le gain de l'enrichisseur de grave.	000 - 127
High Freq	High Frequency	Ajuste la fréquence de l'enrichisseur d'aigu.	000 - 127
High Gain	High Gain	Ajuste le gain de l'enrichisseur d'aigu.	000 - 127
Input Level	Input Level	Ajuste le niveau d'entrée.	000 - 127
Wet Level	Wet Level	Ajuste le niveau du son modulant.	000 - 127
Dry Level	Dry Level	Ajuste le niveau du son direct.	000 - 127
⑥ Phaser		Produit une pulsation particulière, un son ample avec un LFO pour changer la phase du signal d'entrée et le mélanger au signal d'entrée original.	
Resonance	Resonance	Ajuste la force de la rétroaction.	000 - 127
Manual	Manual	Ajuste le niveau de décalage de phase de référence.	-64 - 00 - 63
Rate	LFO Rate	Ajuste le taux du LFO.	000 - 127
Depth	LFO Depth	Ajuste la profondeur du LFO.	000 - 127
Waveform	LFO Waveform	Sélectionne la forme d'onde du LFO.	Sine, Triangle, Random
Input Level	Input Level	Ajuste le niveau d'entrée.	000 - 127
Wet Level	Wet Level	Ajuste le niveau du son modulant.	000 - 127
Dry Level	Dry Level	Ajuste le niveau du son direct.	000 - 127

Effet		Description	Réglages
Afficheur	Nom du paramètre		
⑦ Chorus		Donne de la profondeur et de l'ampleur aux notes.	
Rate	LFO Rate	Ajuste le taux du LFO.	000 - 127
Depth	LFO Depth	Ajuste la profondeur du LFO.	000 - 127
Waveform	LFO Waveform	Sélectionne la forme d'onde du LFO.	Sine, Triangle
Feedback	Feedback	Ajuste la force de la rétroaction.	-64 - 00 - 63
Wet Level	Wet Level	Ajuste le niveau du son modulant.	000 - 127
Polarity	Polarity	Inverse le LFO d'un canal.	Negative, Positive
Input Level	Input Level	Ajuste le niveau d'entrée.	000 - 127
Dry Level	Dry Level	Ajuste le niveau du son direct.	000 - 127
⑧ Flanger		Applique au hasard de la pulsation et de la réverbération métallique aux notes. Sélectionne la forme d'onde du LFO.	
Rate	LFO Rate	Ajuste le taux du LFO.	000 - 127
Depth	LFO Depth	Ajuste la profondeur du LFO.	000 - 127
Waveform	LFO Waveform	Sélectionne la forme d'onde du LFO.	Sine, Triangle, Random
Feedback	Feedback	Ajuste la force de la rétroaction.	-64 - 00 - 63
Wet Level	Wet Level	Ajuste le niveau du son modulant.	000 - 127
Input Level	Input Level	Ajuste le niveau d'entrée.	000 - 127
Dry Level	Dry Level	Ajuste le niveau du son direct.	000 - 127
⑨ PitchShifter		Cet effet transforme la hauteur du signal d'entrée.	
PitchQuarter	PitchQuarter	Ajuste le décalage de la hauteur par pas de quart de ton.	-24 - 00 - 24
High Damp	High Damp	Ajuste l'amortissement des aigus. Plus le nombre est petit plus l'amortissement est important.	000 - 127
Feedback	Feedback	Ajuste le niveau de la rétroaction.	000 - 127
Input Level	Input Level	Ajuste le niveau d'entrée.	000 - 127
Wet Level	Wet Level	Ajuste le niveau du son modulant.	000 - 127
Dry Level	Dry Level	Ajuste le niveau du son direct.	000 - 127
Pitch Fine	Pitch Fine	Ajuste le décalage de la hauteur. -50 est une diminution d'un quart de note, tandis que +50 est une augmentation d'un quart de note.	-50 - 00 - 50

Effet		Description	Réglages
Afficheur	Nom du paramètre		
⑩ Ring Modulator		Multiplie le signal d'entrée avec un signal de l'oscillateur interne pour créer un son métallique.	
OSC Freq	OSC Frequency	Spécifie la fréquence de référence de l'oscillateur interne.	000 - 127
Rate	LFO Rate	Ajuste le taux du LFO.	000 - 127
Depth	LFO Depth	Ajuste la profondeur du LFO.	000 - 127
Tone	Tone	Ajuste le timbre du son d'entrée du modulateur en anneau.	000 - 127
Wet Level	Wet Level	Ajuste le niveau du son modulant.	000 - 127
Dry Level	Dry Level	Ajuste le niveau du son direct.	000 - 127
⑪ Delay		Retarde le signal d'entrée et le renvoie pour créer un effet de répétition.	
Time	Delay Time	Ajuste le temps de retard total par unités de 1 ms.	0001 - 1099
L.Time Ratio	Delay Ratio L	Ajuste le rapport du canal gauche par rapport au temps de retard total.	000 - 127
R.Time Ratio	Delay Ratio R	Ajuste le rapport du canal droit par rapport au temps de retard total.	000 - 127
L.Level	Delay Level L	Ajuste le niveau du canal gauche.	000 - 127
R.Level	Delay Level R	Ajuste le niveau du canal droit.	000 - 127
FeedbackType	Feedback Type	Sélectionne le type de rétroaction. Stereo : Rétroaction stéréo Cross : Rétroaction croisée	Stereo, Cross
Feedback Lvl	Feedback	Ajuste le niveau de la rétroaction.	000 - 127
High Damp	High Damp	Ajuste l'amortissement des aigus. Plus le nombre est petit plus l'amortissement est important.	000 - 127
Tmpo Sync	Delay Tempo Sync	Spécifie comment le temps de retard total actuel est synchronisé avec le tempo. Off : Utilise la valeur du temps de retard. 1/4 à 1 : Utilise la valeur selon le nombre de temps.	Off, 1/4, 1/3, 3/8, 1/2, 2/3, 3/4, 1
Input Level	Input Level	Ajuste le niveau d'entrée.	000 - 127
Dry Level	Dry Level	Ajuste le niveau du son direct.	000 - 127
Wet Level	Wet Level	Ajuste le niveau du son modulant.	000 - 127

Effet		Description	Réglages
Afficheur	Nom du paramètre		
⑫ Drive		Simule l'attaque de l'amplificateur d'un instrument de musique.	
Type	Drive Type	Sélectionne le type d'attaque.*2	1 - 20
Gain	Gain	Ajuste le gain de distorsion du signal d'attaque.	000 - 127
Output Level	Level	Ajuste le niveau de sortie de l'attaque.	000 - 127
Wet Level	Wet Level	Ajuste le niveau du son modulant.	000 - 127
Dry Level	Dry Level	Ajuste le niveau du son direct.	000 - 127

*1 100Hz, 125Hz, 160Hz, 200Hz, 250Hz, 315Hz, 400Hz, 500Hz, 630Hz, 800Hz, 1,0kHz, 1,3kHz, 1,6kHz, 2,0kHz, 2,5kHz, 3,2kHz, 4,0kHz, 5,0kHz, 6,3kHz, 8,0kHz

*2

Réglages	Type d'attaque	Afficheur	Description
1 - 4	Clean1 - 4	Clean 1 - 4	Simule un son clair avec peu de distorsion.
5 - 8	Crunch1 - 4	Crunch 1 - 4	Simule un son saturé avec peu de distorsion.
9 - 12	Overdrive1 - 4	Overdrive 1 - 4	Simule un son overdrive avec une légère distorsion.
13 - 16	Distortion1 - 4	Distort 1 - 4	Simule un son avec distorsion dur et direct.
17 - 20	Metal1 - 4	Metal 1 - 4	Simule un son puissant avec une distorsion extrême qui convient à la musique heavy metal.

Liste des arpèges

Les motifs de l'arpégiateur sont indiqués ci-dessous. Quand le réglage « Recommended Setup » est sur « On », quand l'arpégiateur est commuté de désactivé sur activé, ou quand « Pattern » est commuté pendant que l'arpégiateur est activé, les « Configuration recommandée » de la liste sont appliqués automatiquement.

No	Nom de motif (Motif)	Configuration recommandée					Remarques
		La partie cible de l'arpégiateur			Nom du son du point de partage*1	Maintien d'arpège	
		Supérieur 1	Supérieur 2	Inférieur			
01	Piano Sequence 1	✓			F#3		*2
02	Piano Sequence 2			✓	C5	✓	*2
03	Piano Sequence 3		✓		F#3	✓	*2
04	Piano Sequence 4		✓		F#3	✓	*2
05	Piano Sequence 5	✓			F#3		
06	Piano Triplet Sequence	✓			F#3		*2
07	Piano Odd Sequence	✓			F#3	✓	*2
08	Chordal Phrase 1	✓			F#3	✓	
09	Chordal Phrase 2		✓		F#3	✓	*2
10	Chordal Phrase 3		✓		F#3	✓	*2
11	Ambient FX 1	✓			F#3	✓	*2
12	Ambient FX 2	✓			F#3	✓	*2
13	Single Note Sequence		✓		F#3		
14	Lower EP Phrase			✓	C3	✓	
15	Layered EP Phrase		✓		F#3	✓	
16	Layered EP Arpeggio		✓		F#3	✓	
17	Layered Arpeggio 1		✓		F#3	✓	
18	Layered Arpeggio 2		✓		F#3	✓	*2
19	Layered Arpeggio 3		✓		F#3	✓	*2
20	Layered Arpeggio 4		✓		F#3	✓	
21	Synth Sequence	✓			F#2	✓	
22	Lower Strings Phrase			✓	C3	✓	
23	Walking Bass			✓	C3	✓	
24	Simple Bass			✓	C3	✓	
25	Odd Phrase Bass			✓	C3	✓	
26	Latin Piano	✓	✓		F#3	✓	
27	Screw Up	✓	✓		F#3		
28	Screw Down	✓	✓		F#3		

No	Nom de motif (Motif)	Configuration recommandée					Remarques
		La partie cible de l'arpégiateur			Nom du son du point de partage* ¹	Maintien d'arpège	
		Supérieur 1	Supérieur 2	Inférieur			
29	Skip Up	✓	✓		F#3		
30	Skip Down	✓	✓		F#3		
31	Up Up Down	✓	✓		F#3		
32	Down Down Up	✓	✓		F#3		
33	Sequence Line 1	✓	✓		F#3		
34	Sequence Line 2	✓	✓		F#3		
35	Sequence Line 3	✓	✓		F#3		
36	Arpeggio 2Octave	✓	✓		F#3		*2
37	9th Arpeggio	✓	✓		F#3		
38	Ragtime	✓	✓		F#3		
39	8 Beat	✓			F#3		
40	12/8	✓	✓		F#3		
41	Waltz	✓	✓		F#3		
42	Shuffle Pop	✓			F#3	✓	*2
43	Up 1Octave 1	✓	✓		F#3		
44	Up 2Octave 1	✓	✓		F#3		
45	Up 1Octave 2	✓	✓		F#3		
46	Up 2Octave 2	✓	✓		F#3		
47	Down 1Octave 1	✓	✓		F#3		
48	Down 2Octave 1	✓	✓		F#3		
49	Down 1Octave 2	✓	✓		F#3		
50	Down 2Octave 2	✓	✓		F#3		

*1 Quand « Recommended Setup » est réglé sur « On », le point de partage est réglé automatiquement sur la touche du clavier de cette rangée lors de la commutation. Par conséquent, la gamme de touches dans laquelle l'arpégiateur est reproduit varie en fonction du motif.

*2 Ces motifs ont l'effet de prolongation approprié ajouté aux notes jouées par l'arpégiateur.

MIDI Implementation Chart

Function		Transmitted	Recognized	Remarks
Basic Channel	Default	1	1 - 16	
	Changed	1 - 16	1 - 16	
Mode	Default Messages	Mode 3 X	Mode 3 X	
	Altered	* * * * * * * * * *	* * * * * * * * * *	
Note Number	True voice	0 - 127 * * * * * * * * * *	0 - 127 0 - 127*1	
	Note ON Note OFF	O 9nH v = 1 - 127 O 8nH v = 0 - 127	O 9nH v = 1 - 127 O 9nH v = 0, 8nH v = 0 - 127	
After Touch	Key's	X	X	
	Ch's	X	O	
Pitch Bender		O	O	
Control Change	0, 32	O	O	Bank select LSB/MSB
	1	O	O	Modulation
	5	O	O	Portamento time
	6, 38	O	O *3	Data entry LSB/MSB
	7	O	O *2	Volume
	10	O	O	Pan
	11	O	O	Expression
	64	O	O *4	Hold 1
	65	O	O *2	Portamento switch
	66	O	O *2	Sostenuto
	67	O	O	Soft pedal
	71	X	O	Filter resonance
	72	X	O	Release time
	73	X	O	Attack time
	74	X	O	Brightness
	76	X	O	Vibrato rate
	77	X	O	Vibrato depth
	78	X	O	Vibrato delay
84	X	O	Portamento control	
88	O	O	High resolution velocity prefix	
91	O	O	Reverb send level	
93	X	O	Chorus send level	
94	X	O	Delay send level	
100, 101	O	O *3	RPN LSB/MSB	
Program Change	True #	O * * * * *	O 0 - 127	
	Exclusive	O *3	O *3	
System Common	Song Pos	X	X	
	Song Sel	X	X	
	Tune	X	X	
System Real Time	Clock	X	X	
	Commands	X	X	
Aux Messages	All sound off	X	O	
	Reset all controller	X	O	
	Local ON/OFF	X	X	
	All notes OFF	X	O	
	Active Sense	X	O	
System Reset	X	X		
Remarks	<p>*1 :Dépend de la sonorité. *2 :Dépend de l'installation de la pédale connectée à la prise EXPRESSION/ ASSIGNABLE. *3 :Pour les détails sur les RPN et les messages système exclusifs, voir l'implémentation MIDI sur le site https://support.casio.com/global/fr/emi/manual/PX-S7000/ *4 :Dépend des réglages du bouton EX.</p> <ul style="list-style-type: none"> Les messages MIDI marqués d'un « x » dans la colonne « Transmis » du tableau ci-dessus peuvent être émis en même temps que certaines opérations. 			

CASIO®

CASIO COMPUTER CO., LTD.

6-2, Hon-machi 1-chome
Shibuya-ku, Tokyo 151-8543, Japan

PXS7000-F-2A

MA2209-A

© 2022 CASIO COMPUTER CO., LTD.