

GP-6

Roland Digital Piano
Mode d'emploi

Roland

Possibilités de cette fonctionnalité

S'amuser en jouant du piano

♪ Jouer divers tones

page 9

Cet instrument propose non seulement des tones de piano à queue pour les concerts mais intègre également une vaste gamme de tones d'autres d'instruments. Utilisez ces tones comme vous le souhaitez en fonction de la chanson que vous jouez et de l'ambiance voulue. Vous pouvez également jouer deux tones superposés pour découvrir vos propres combinaisons originales préférées.

♪ Écouter les morceaux intégrés et s'entraîner avec

page 13

Ce piano est livré avec des morceaux intégrés très connus dans une variété de genres allant du classique au jazz, des morceaux d'entraînement, et plus encore. Vous pouvez utiliser ces morceaux intégrés pour pratiquer. Un métronome intégré est également disponible pour vous aider à développer votre sens du rythme lorsque vous jouez.

♪ Enregistrer votre interprétation

page 15

Vous pouvez enregistrer votre propre interprétation puis la réécouter pour l'évaluer. En écoutant ce que vous venez de jouer, vous pouvez vous améliorer ou enregistrer votre interprétation sur une clé USB sous forme de chanson.

Réglage du piano

♪ Modifier la sensation de jeu (key touch)

page 11

Vous pouvez ajuster la sensation du clavier (le key touch) lorsque vous jouez, selon vos goûts.

♪ Ajuster la hauteur de note en fonction des autres instruments

page 18

Lorsque vous jouez dans un ensemble ou dans d'autres situations similaires, vous pouvez régler le diapason de référence de ce piano afin de l'accorder sur les autres instruments (Master Tuning).

♪ Création de votre propre son de piano (Piano Designer)

page 18

Celui-ci ajuste les différents éléments du son du piano à queue, vous permettant de personnaliser le son du piano comme vous le souhaitez.

♪ Enregistrer de vos réglages favoris (Registration)

page 11

Vous pouvez enregistrer vos paramètres personnalisés, puis basculer instantanément entre les paramètres pour chaque chanson ou pour différents musiciens.

Profiter encore davantage de ce piano

♪ Écouter de la musique sur les haut-parleurs du piano (Bluetooth® Audio)

page 20

Vous pouvez connecter cet instrument à un smartphone ou à une tablette et écouter vos morceaux préférés sur les haut-parleurs du piano. Cette fonctionnalité vous permet d'accompagner les interprétations des musiciens que vous admirez.

♪ Se connecter à une application pour profiter de diverses fonctionnalités supplémentaires (via Bluetooth MIDI)

page 21

En connectant ce piano à une application, vous pouvez sélectionner des tones encore plus variés, découvrir de nouvelles musiques sur Roland Cloud et utiliser des fonctionnalités telles que des partitions numériques pour vous aider lorsque vous vous entraînez... pour vous ouvrir de nouveaux horizons pianistiques.

Téléchargement de l'application

iOS/iPadOS
Android

Téléchargez l'application pour smartphone ou tablette pour l'utiliser avec le piano.



Cette application vous permet d'afficher des partitions sous forme électronique, de vous exercer sur des morceaux tout en jouant ou de conserver un enregistrement de vos exercices.

Avant d'utiliser cet appareil, lisez attentivement les documents « CONSIGNES DE SÉCURITÉ » et « NOTES IMPORTANTES » (dépliant « CONSIGNES DE SÉCURITÉ » p. 37 et p. 38). Après lecture, conservez les documents dans un endroit accessible pour pouvoir vous y reporter dès que nécessaire.

Sommaire

Caractéristiques principales	2	Modifier le tone Grand Piano	19
Réglages mémorisés même en cas de mise hors tension	3	Connecter le piano et un appareil mobile via Bluetooth® ...	20
Désactivation des boutons (Panel Lock)	3	Possibilités de cette fonctionnalité	20
Description de l'instrument	4	Lecture de musique sur les haut-parleurs du piano	20
Avant de jouer	6	Utiliser le piano avec une application	21
Régler l'ajusteur	6	Fonctions pratiques	23
Utilisation du pupitre	6	Chargement/sauvegarde de vos réglages favoris et configurations piano	23
Ouverture/fermeture du couvercle supérieur	6	Initialisation de la mémoire (Format Media)	24
Ouverture/fermeture du couvercle du clavier (mise sous tension/mise hors tension)	7	Rétablissement des paramètres d'usine (Factory Reset)	24
Allumer/éteindre les voyants du panneau de commande	7	Configuration des différents paramètres	25
Régler le volume général	8	Mode Fonction	25
Utilisation du casque	8	Keyboard Mode	29
Utilisation des pédales	8	Dépannage	30
Utilisation de base des fonctions	8	Messages d'erreur	32
Jouer	9	Liste des tones	33
Jouer divers tones	9	Liste des morceaux internes	35
S'exercer avec le Metronome	12	CONSIGNES DE SÉCURITÉ	37
Écouter des morceaux	13	NOTES IMPORTANTES	38
Lire un morceau	13		
Enregistrer votre interprétation	15		
Enregistrer votre interprétation au clavier	15		
Supprimer un morceau enregistré	15		
Méthodes d'enregistrement avancées	16		
Création de votre propre son de piano (Piano Designer) ...	18		
Régler le son du piano général	18		

Caractéristiques principales

Générateur de son	Son Piano : Moteur sonore Piano Reality Modeling Premium
Clavier	Clavier Piano Reality Hybrid Premium (88 touches) : avec échappement, toucher ébène/ivoire, et technologie d'accélération du capteur dynamique
Bluetooth	Bluetooth Ver 4.2 Profils pris en charge : A2DP (Audio), GATT (MIDI over Bluetooth Low Energy) Codec pris en charge : SBC (compatible avec la protection de contenu SCMS-T)
Alimentation électrique	Adaptateur secteur
Consommation	31 W (en utilisant l'adaptateur secteur fourni) Consommation approximative en jouant du piano à volume moyen : 17 W Consommation d'énergie avant qu'un son ait été joué après la mise sous tension : 16 W
Dimensions	Couvercle supérieur ouvert (avec pupitre) : 1.412 (W) x 959 (D) x 1.526 (H) mm Couvercle supérieur fermé (avec pupitre) : 1.404 (W) x 959 (D) x 931 (H) mm
Poids	91.0 kg
Accessoires	Mode d'emploi, « Roland Piano Masterpieces », dépliant d'assemblage du support, dépliant « CONSIGNES DE SÉCURITÉ », cordon d'alimentation, cordon pour casque

* Ce document décrit les caractéristiques techniques du produit au moment de la rédaction du document. Pour obtenir les informations les plus récentes, consultez le site Web de Roland.

Réglages mémorisés même en cas de mise hors tension

Ce piano mémorise les réglages qui sont enregistrés automatiquement même si vous mettez l'instrument hors tension, puis à nouveau sous tension. Vous pouvez également configurer vos paramètres favoris (Registration), afin que l'instrument se souvienne des paramètres favoris que vous avez enregistrés. Les autres réglages reviennent à leurs valeurs par défaut lorsque vous mettez l'instrument hors tension, puis à nouveau sous tension.

Réglages enregistrés automatiquement

Ce piano enregistre automatiquement les réglages suivants. Ces réglages sont mémorisés même en cas de mise hors tension.

Réglage	Page
Speaker Volume	p. 8
Headphones Volume	p. 8
Bluetooth On/Off	p. 25
Bluetooth Volume	p. 25
Bluetooth ID	p. 25
Song Volume SMF	p. 25
Song Volume Audio	p. 25
Input Volume	p. 25
USB Audio Input Vol.	p. 25
SMF Play Mode	p. 26
Count-in Measure	p. 26
Reg. Pedal Shift	p. 27
Language	p. 27
Display Contrast	p. 27
Screen Saver	p. 27
Touch Click Volume	p. 27
Volume Limit	p. 27
Power Off by the Lid	p. 27
Speaker Auto Mute	p. 27
Auto Off	p. 28
Master Tuning	p. 18
Temperament	p. 18
Temperament Key	p. 18
Metronome Type	p. 12
Beat	p. 12
Metronome Downbeat	p. 12
Metronome Pattern	p. 12
Metronome Volume	p. 12
Metronome Tone	p. 12
Rhythm Pattern	p. 12

Paramètres enregistrés dans la registration





Activez le paramètre « Enregistrement de vos réglages favoris » (p. 11) pour enregistrer les paramètres suivants.

Réglage	Page
Ambience Type	p. 9
Piano Reality Headphone Ambience	p. 9
Kbd Ambience	p. 9
Brilliance	p. 9
Keyboard Mode	p. 29
Kbd Transpose On/Off *	p. 11
Kbd Transpose	p. 11
Key Touch	p. 11
Hammer Response	p. 11
Whole - Tone/Split - Right Tone/Dual - Tone 1	p. 9, p. 10
Split - Left Tone	p. 9
Split - Point	p. 9
Split - Balance	p. 9
Split - Left Shift	p. 9
Split - Right Shift	p. 9
Dual - Tone 2	p. 10
Dual - Balance	p. 10
Dual - Tone1 Shift	p. 10
Dual - Tone2 Shift	p. 10
Twin Piano Mode	p. 29
Song Transpose	p. 25
Damper Pedal Part	p. 26
Center Pedal	p. 26
Left Pedal	p. 26
MIDI Transmit Ch.	p. 27
Rotary speed	p. 9

* Ceci mémorise la transposition du clavier, le cas échéant.

Désactivation des boutons (Panel Lock)

Pour éviter que les réglages ne soient modifiés par accident pendant que vous jouez, vous pouvez désactiver tous les boutons autres que le bouton [C] et la molette [◀▶].

Verrouiller le panneau	Maintenez enfoncé le bouton  jusqu'à ce que l'écran affiche le symbole «  ».
Déverrouiller le panneau	Maintenez le bouton  jusqu'à ce que l'écran n'affiche plus le symbole «  ».

Description de l'instrument

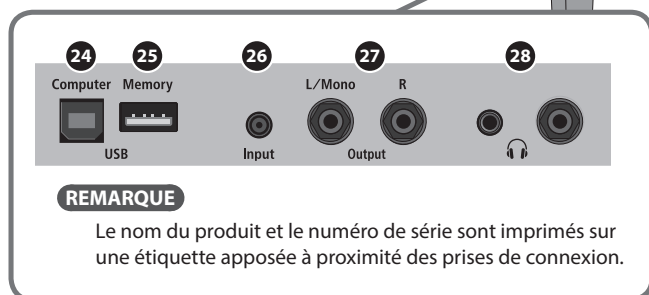
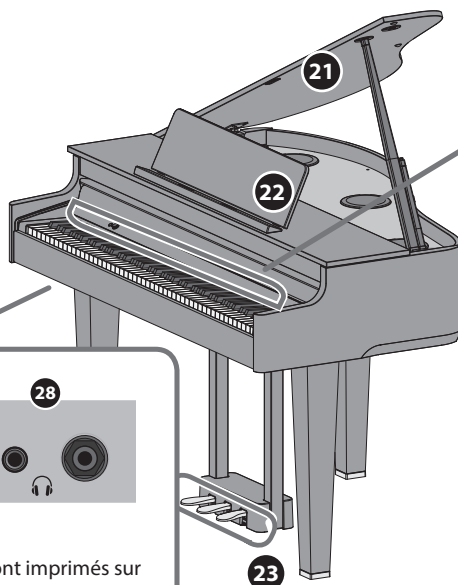
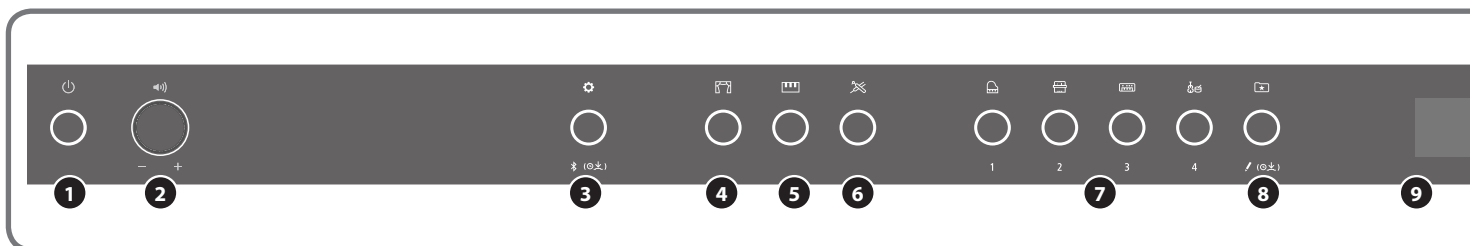

* Pour éviter un dysfonctionnement ou une panne de l'équipement, veillez à toujours réduire le volume et à couper l'alimentation de tous les appareils avant de les connecter.

1 Bouton [⏻] (Alimentation)

Mise sous tension/hors tension.

Vous pouvez ouvrir et fermer le couvercle du clavier pour allumer/éteindre le piano (p. 7).

2 Molette [◀▶] (Volume)

Permet de régler le volume de tout le piano.

Permet de régler le volume lorsque vous jouez du piano ou pour la lecture des morceaux.

Si vous avez branché le casque, elle permet de régler le volume du casque (p. 8).

3 Bouton [⚙️] (Fonction)

Permet d'accéder au mode de fonction, qui vous permet de modifier divers réglages (p. 25).

4 Bouton [🏠] (Ambiance)

Ajoute une réverbération qui donne l'impression que vous jouez dans un endroit spacieux comme une salle de concert ou une cathédrale. Modifiez le type de réverbération pour simuler un son de piano spécifique à différents endroits (p. 9).

* Vous pouvez appliquer différents types d'effets de réverbération uniquement aux tones du groupe Grand.

5 Bouton [🎹] (Keyboard Mode)

Permet d'accéder au mode Clavier, où vous pouvez modifier divers réglages clavier (p. 29).

6 Bouton [🎹] (Piano Designer)

Ajuste divers éléments de son du piano en vous permettant de personnaliser le son à votre convenance (p. 18).

7 Boutons de tone [🎹] (Grand) [🎹] (Upright / Classical) [🎹] (E.Piano / Organ) [🎹] (Other)

Sélectionnez le son joué au clavier (p. 9).

Appuyez sur le bouton [📄] (Registration) pour les basculer vers les boutons [1] [2] [3] [4].

8 Bouton [📄] (Registration)

Utilisez ce bouton pour sélectionner et enregistrer les paramètres de registration (p. 11).

9 Écran

Affiche les informations telles que le nom du son, le nom du morceau, le tempo et le rythme.

10 Bouton [-] [+] (Sélection)

Modifie l'élément ou la valeur affiché à l'écran (p. 8).

11 Bouton [↶] (Sortie)

Permet de revenir à l'écran précédent ou de quitter l'écran actuel (p. 8).

12 Bouton [👉] (Entrée)

Permet de confirmer un élément ou une valeur qui s'affiche à l'écran (p. 8).

13 Bouton [🎵] (Metronome)

Active/désactive le métronome (p. 12).

14 Bouton [⏱️] (Tempo)

Modifie le tempo du métronome ou du morceau.

- Modification du tempo du métronome (p. 12)
- Modification du tempo du morceau (p. 13)

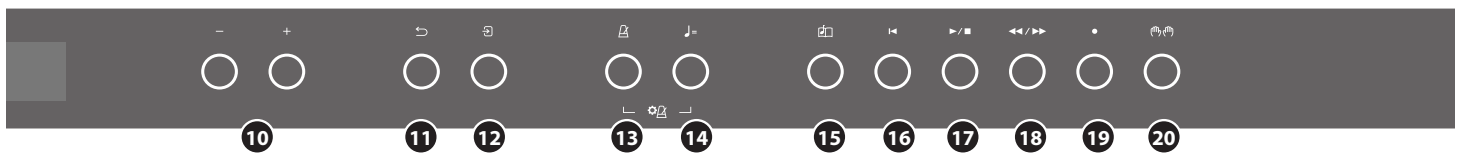

15 Bouton [] (Morceau)

Permet de sélectionner le morceau intégré ou l'interprétation enregistrée que vous souhaitez lire (p. 13).

16 Bouton [] (Cue up)

Sélectionne le début du morceau (p. 13, p. 15).

17 Bouton [] (Lecture/Arrêt)

Permet de démarrer/d'arrêter la lecture du morceau, ou de démarrer/d'arrêter l'enregistrement (p. 13, p. 15)

18 Bouton [] (Mesure)

Avance ou recule la position de lecture jusqu'à la mesure souhaitée dans le morceau (p. 13, p. 15).

19 Bouton [] (Enregistrement)

Enregistre l'interprétation que vous jouez (p. 15).

20 Bouton [] (Partie)

Permet de sélectionner la partie de l'interprétation (main droite, main gauche, accompagnement) qui sera lue. Permet également d'enregistrer les parties séparément (p. 13, p. 16).

21 Couvercle supérieur

Le couvercle supérieur peut être ouvert. Lorsque vous ouvrez le couvercle supérieur, le son devient plus clairement défini. Refermez-le pour obtenir un son plus doux (p. 6).

22 Pupitre

Placez vos partitions sur ce pupitre (p. 6).

23 Pédale

En appuyant sur les pédales, vous pouvez appliquer des effets au son du piano.

Vous pouvez également attribuer diverses fonctions aux pédales.

- Appliquer des effets au son du piano (p. 8)
- Attribuer des fonctions aux pédales (p. 26, p. 27)

24 Port USB Computer

Permet de connecter votre ordinateur via un câble USB (vendu séparément). Si vous avez connecté votre ordinateur, les données d'interprétation peuvent être transférées entre le piano et le logiciel du séquenceur (vendu séparément) sur votre ordinateur, ce qui vous permet de produire ou d'éditer de la musique.

25 Port USB Memory

Permet de connecter une clé USB. Vous pouvez l'utiliser pour enregistrer votre interprétation au piano sous forme de fichier audio, ou utiliser le piano pour lire des données musicales (fichiers WAVE, fichiers MIDI, fichiers MP3) depuis la clé USB (p. 14, p. 17).

26 Prise d'entrée

Ici, vous pouvez brancher un câble mini-fiche stéréo (disponible dans le commerce) pour connecter votre lecteur audio. Les haut-parleurs du piano restituent le son lu par le lecteur audio. Vous pouvez également accompagner ce qui est lu par le lecteur audio.

27 Prises de sortie (L/Mono, R)

Ici, vous pouvez connecter des haut-parleurs externes via des câbles équipés de fiches mono 6,35 mm (disponibles dans le commerce). Ceci est utile lorsque vous souhaitez vous connecter à un équipement audio externe et jouer devant de nombreuses personnes.

28 Prises Phones

Vous pouvez brancher ici un casque stéréo. Ce piano étant équipé de deux prises casque, deux personnes peuvent utiliser un casque en même temps (p. 8).

Connexion du cordon du pédalier et du cordon d'alimentation

1. Connectez le cordon du pédalier à la prise du pédalier et fixez le cordon du pédalier avec l'accroche-câble unique.

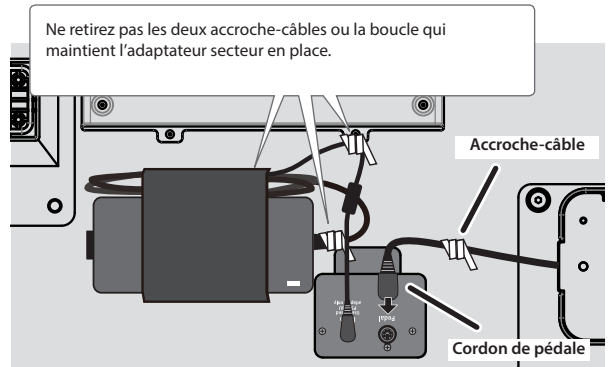

NOTE

La fiche du cordon de pédalier peut être endommagée si vous la tournez alors qu'elle n'est qu'à moitié insérée.

Vérifiez l'illustration ci-dessus pour vous assurer que la fiche est correctement orientée avant de l'insérer.

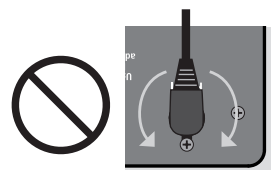

Ne tournez pas la fiche quand elle est insérée !

2. Insérez le cordon d'alimentation fourni dans l'adaptateur secteur et utilisez un accroche-câble afin de le sécuriser (à un emplacement).

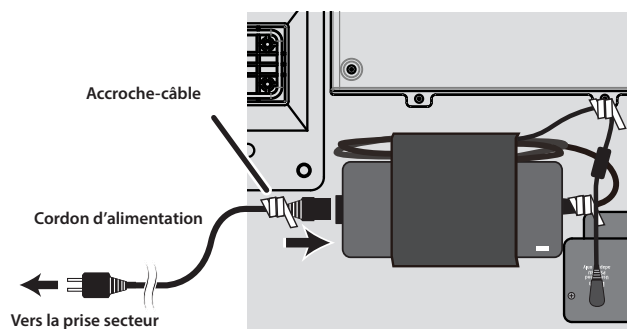

3. Insérez la fiche du cordon d'alimentation dans une prise secteur.

English

日本語

Deutsch

Français

Italiano

Español

Português

Nederlands

简体中文

Avant de jouer

Réglez l'ajusteur

Abaissez le dispositif de réglage situé sous le pédalier jusqu'à ce qu'il soit en contact avec le sol. Si vous avez installé le piano sur un tapis ou sur une surface similaire, abaissez le dispositif de réglage un peu plus afin qu'il exerce une plus forte pression contre le sol.

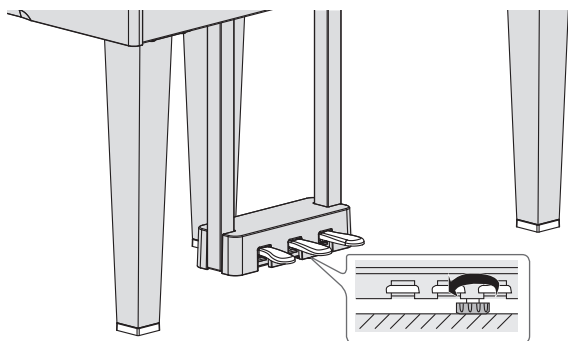

* Le pédalier peut être endommagé s'il y a un espace entre le dispositif de réglage et le sol.

Utilisation du pupitre

Installation du pupitre

1. Relevez le pupitre avec précaution.

* Lorsque vous relevez le pupitre, veillez à ne pas vous coincer les doigts entre la partie mobile et le corps de l'appareil. Dans les lieux où des petits enfants sont présents, veillez à ce qu'un adulte leur apporte surveillance et accompagnement.

2. Placez le loquet dans l'une des encoches afin que le pupitre soit à l'angle souhaité.

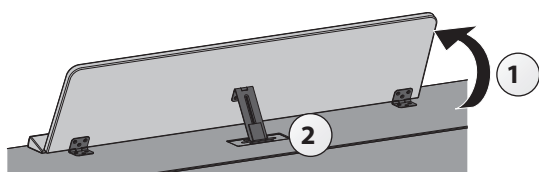

Utiliser les butées de partitions

Vous pouvez faire en sorte que les butées de partitions se tiennent debout, et puissent maintenir les pages de votre partition ouvertes.

Lorsque vous ne les utilisez pas, laissez-les pliées.

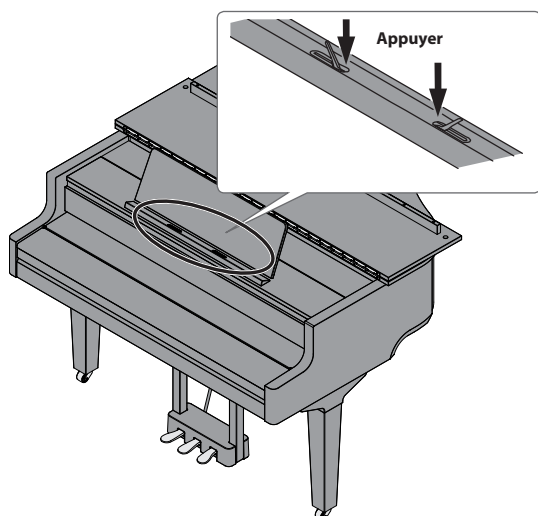

Ouverture/fermeture du couvercle supérieur

Ouvrir le couvercle supérieur

- * Seul un adulte est habilité à ouvrir et fermer le couvercle supérieur.
- * Lors de l'ouverture et de la fermeture du couvercle supérieur, veillez à ne pas vous coincer les doigts entre la partie mobile et le corps de l'appareil. Faites tout particulièrement attention si vous utilisez l'appareil en présence d'enfants.

1. Saisissez fermement le côté droit du couvercle supérieur (position A du côté des aigus, comme indiqué sur l'illustration) avec les deux mains et tirez doucement le couvercle supérieur vers le haut.

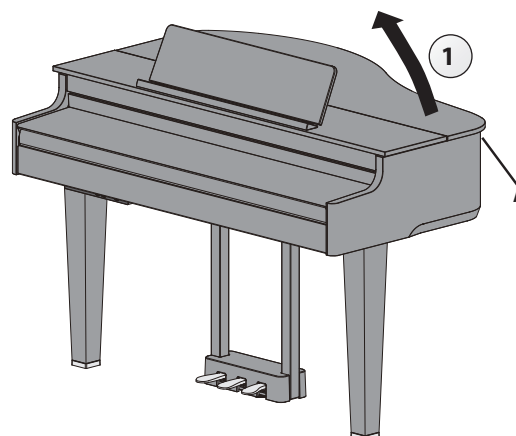

NOTE

- Veillez à ne pas trop ouvrir le couvercle supérieur (le couvercle doit être ouvert à un angle d'environ 30°). Si le couvercle supérieur est trop ouvert, cela pourrait endommager le piano ou faire tomber le couvercle supérieur. Assurez-vous également que personne ne vous gêne avant d'ouvrir le couvercle supérieur.
- Ne déplacez pas le piano avec le couvercle ouvert. Cela pourrait déverrouiller la tige du support, ce qui refermerait violemment le couvercle supérieur.

2. Soulevez la tige du couvercle supérieur et insérez-la dans le support tout en soutenant le couvercle du piano avec votre autre main.

- * Lorsque vous levez la tige du couvercle, veillez à ne pas vous coincer les doigts entre la partie mobile et le panneau. Dans les lieux où des petits enfants sont présents, veillez à ce qu'un adulte leur apporte surveillance et accompagnement.

3. Déplacez la pointe de la tige pour la verrouiller en place.

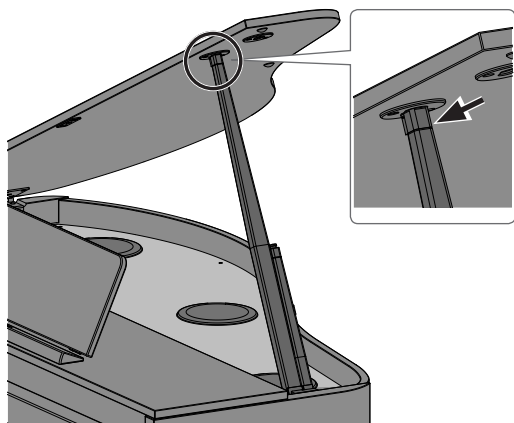

NOTE

- Pour éviter que le couvercle supérieur ne tombe, veillez à verrouiller la tige du couvercle dans son support. Ne retirez pas votre main du couvercle supérieur tant que la tige supérieure n'est pas complètement verrouillée dans le support.
- Fermez le couvercle supérieur lorsque vous n'utilisez pas le piano.
- Suivez ces étapes en sens inverse lors de la fermeture du couvercle supérieur.

À propos des tiges du couvercle et des supports

Ce piano est doté de deux tiges supérieures de longueurs différentes. Utilisez les différentes tiges pour modifier l'angle d'ouverture du couvercle supérieur.

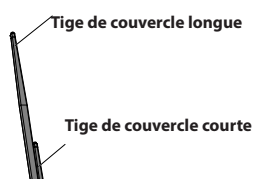

Utilisez le support adapté à la longueur de la tige, comme indiqué ci-dessous.

- Tige supérieure longue : utilisez le support intérieur (position B)
- Tige supérieure courte : utilisez le support extérieur (position C)

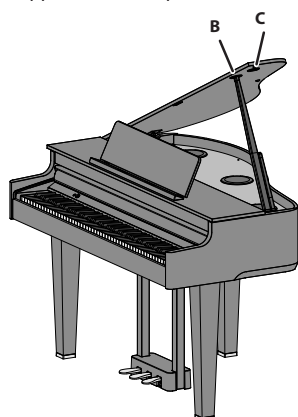

Ouverture/fermeture du couvercle du clavier (mise sous tension/mise hors tension)

Ouvrir le couvercle du clavier (mise sous tension)

1. Réduisez complètement le volume des appareils connectés à cet instrument.
2. Ouvrez le couvercle du clavier.

L'appareil s'allume automatiquement.

Lorsque vous ouvrez le couvercle du clavier, utilisez les deux mains pour le soulever.

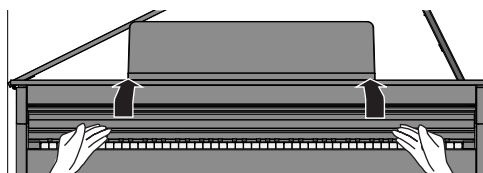

- * Il se peut que vous entendiez du bruit lors de la mise sous ou hors tension de l'appareil. Ce phénomène est tout à fait normal et n'indique aucunement un dysfonctionnement.
- * Après la mise sous tension, ne touchez aucun des boutons tactiles du panneau de commande tant que l'instrument n'a pas démarré. Ils pourraient sinon ne plus répondre.
- * N'utilisez pas cet instrument s'il y a de la condensation sur le panneau de commande. Cela pourrait entraîner un dysfonctionnement des boutons tactiles.
- * Appuyez sur le bouton [⏻] lorsque le couvercle du clavier est ouvert.

Fermeture du couvercle du clavier (mise hors tension)

1. Réduisez complètement le volume des appareils connectés à cet instrument.
2. Refermez le couvercle du clavier.

L'appareil s'éteint automatiquement.

Pour refermer le couvercle du clavier, utilisez vos deux mains.

- * Lorsque vous ouvrez le couvercle, veillez à ne pas vous coincer les doigts entre la partie mobile et le corps du piano. Dans les lieux où des petits enfants sont présents, veillez à ce qu'un adulte leur apporte surveillance et accompagnement.

REMARQUE

- Vous pouvez également appuyer longuement sur le bouton [⏻] pour mettre l'instrument hors tension.
- Lorsque vous désactivez le réglage « Auto-Power Off When Keyboard Cover is Closed » (p. 27) en mode Fonction (p. 25), l'alimentation ne s'éteint pas lorsque vous fermez le couvercle du clavier.

Allumer/éteindre les voyants du panneau de commande

Lorsque vous souhaitez vous concentrer sur votre jeu, vous pouvez éteindre à la fois le panneau de commande et l'écran.

Éteindre le panneau de commande

1. Appuyez sur le bouton [⏻].

Un message de confirmation s'affiche.

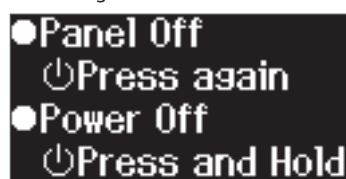

2. Appuyez à nouveau sur le bouton [⏻].

Le panneau de commande et l'affichage s'éteignent.

REMARQUE

Seuls la molette [◀] (Volume) et le bouton [⏻] peuvent être utilisés lorsque le panneau de commande est éteint.

- * Vous pouvez également appuyer longuement sur le bouton [⏻] pour mettre l'instrument hors tension.

English

日本語

Deutsch

Français

Italiano

Español

Português

Nederlands

简体中文

Avant de jouer

Allumer le panneau de commande

1. Lorsque le panneau de commande et l'écran sont éteints, appuyez sur le bouton [⏻]. Le panneau de commande et l'affichage s'allument.

Régler le volume général

Tournez la molette [⏮] pour régler le volume. Le volume du haut-parleur et le volume du casque peuvent être réglés séparément. Si vous avez branché le casque, elle permet de régler automatiquement le volume du casque.



Tournez la molette [⏮]

Tournez la molette vers la droite pour augmenter le volume, et tournez-la vers la gauche pour diminuer le volume.

Utilisation du casque

Utilisez un casque si vous souhaitez jouer sans que le son puisse être entendu à proximité. Ce piano étant équipé de deux prises casque, deux personnes peuvent utiliser un casque en même temps.

REMARQUE

Lorsque vous souhaitez jouer un duo avec quelqu'un d'autre tout en écoutant au casque, mettez le piano en mode Twin Piano. Cela vous permet de jouer du piano comme s'il s'agissait de deux pianos séparés.

1. Branchez votre casque à la prise casque.

Lorsque vous branchez un casque, le son n'est plus émis par les haut-parleurs du piano.

2. Utilisez la molette [⏮] pour régler le volume du casque.

REMARQUE

Lorsque vous n'utilisez pas le casque, vous pouvez le suspendre au crochet pour casque.

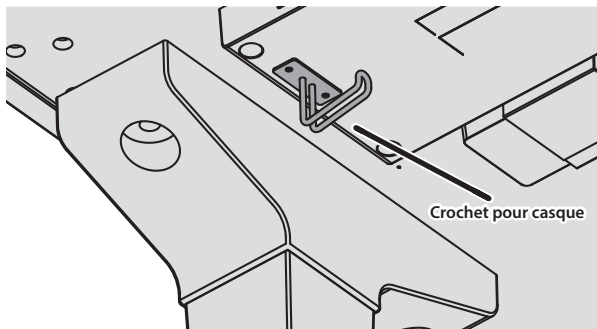

Crochet pour casque

À propos de la fonction d'extinction automatique (Auto Off)

L'appareil s'éteindra automatiquement après une période prédéterminée suivant la dernière interprétation musicale ou la dernière utilisation des boutons ou commandes (fonction Auto Off). Si vous ne souhaitez pas que l'instrument s'éteigne automatiquement, désactivez la fonction Auto Off (p. 28).

- * Lorsque l'alimentation est coupée, tous les réglages que vous étiez en train de modifier seront perdus. Vous devez enregistrer les paramètres que vous souhaitez conserver (p. 3).
- * Pour restaurer l'alimentation, mettez à nouveau l'appareil sous tension.

Utilisation des pédales

En appuyant sur les pédales, vous pouvez appliquer des effets au son du piano.

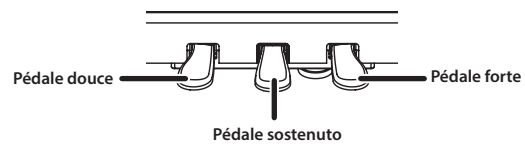

Pédale forte (droite)	Cette pédale sert à maintenir le son. Tant que cette pédale est enfoncée, les notes sont maintenues de façon prolongée même si vous relâchez les touches. La résonance du son varie selon la profondeur avec laquelle vous appuyez sur la pédale.
Pédale sostenuto (centre)	Permet de maintenir les notes jouées pendant que vous appuyez sur cette pédale.
Pédale douce (gauche)	Cette pédale adoucit le son. Lorsque vous actionnez la pédale douce, le son est atténué et moins fort que si vous jouiez d'une autre manière avec une force équivalente. L'adoucissement du son varie subtilement en fonction de la force exercée sur la pédale.

* Lorsque vous utilisez la pédale, veillez à ne pas vous coincer les doigts entre la partie mobile et le corps du piano. Dans les lieux où des petits enfants sont présents, veillez à ce qu'un adulte leur apporte surveillance et accompagnement.

* Ce piano est conçu avec un arrangement de pédales de piano à queue. Notez qu'il diffère du fonctionnement des pédales et des effets que vous pouvez obtenir sur un piano droit.

Utilisation de base des fonctions

Utilisez les boutons [-] [+] (Sélection), le bouton [↵] (Entrée) et le bouton [↶] (Retour).



Modifier un élément ou une valeur à l'écran	Appuyez sur les boutons [-] [+]
Confirmer	Appuyez sur le bouton [↵]
Revenir à l'écran précédent/quitter l'écran actuel	Appuyez sur le bouton [↶]
Revenir à la valeur par défaut	Appuyez longuement sur le bouton [↵]

Jouer divers tones

Sélection du type et de la profondeur de réverbération

Cette fonction ajoute de la réverbération au son, comme si vous jouiez dans un endroit spacieux comme une salle de concert ou une cathédrale. Modifiez l'« Ambience Type » pour recréer un son de piano spécifique à différents endroits.

1. Appuyez sur le bouton [F7].
L'écran Ambiance apparaît.



2. Appuyez sur les boutons [-] [+] pour sélectionner ce que vous souhaitez régler, soit « Ambience Type », « Kbd Ambience », « Brilliance » ou « Piano Reality Headphone Ambience ».
3. Appuyez sur le bouton [F7].
4. Appuyez sur les boutons [-] [+] pour sélectionner le type et la valeur.

Ambience Type	Effectue une sélection parmi différents types de réverbération appliqués au son lorsque vous jouez du piano. Studio, Lounge, Concert Hall, Cathedral
Kbd Ambience	Permet d'ajuster la profondeur de la réverbération. Des valeurs plus élevées produisent une ambiance plus profonde, et des valeurs plus faibles produisent une ambiance plus ténue. * L'effet de réverbération n'est pas appliqué aux fichiers audio. 0 à 10
Brilliance	Des valeurs plus élevées produisent des sons plus éclatants. -10 à 0 à +10
Piano Reality Headphone Ambience	Vous pouvez appliquer un effet d'ambiance Casque 3D qui donne l'impression que le son est émis depuis le piano même, y compris lorsque vous utilisez un casque. * L'effet « Piano Reality Headphone Ambience » est particulièrement sensible lorsque le type d'ambiance est réglé sur « Concert Hall ». Off, On (valeur par défaut : On)

5. Pour quitter les réglages, appuyez sur le bouton [F7].
Le bouton [F7] s'éteint.

Sélectionner un son

En plus des sons de piano, ce piano vous en offre de nombreux autres. Quatre groupes de sons sont disponibles. Chaque bouton de son permet de sélectionner un groupe.

→ « Liste des tones » (p. 33)

Groupes de sons

Boutons de sons	Explication
Grand 	Permet de sélectionner l'un des tones de piano à queue.
Upright/Classical 	Tones incluant le cembalo (clavecin), le piano-forte et le piano droit
E.Piano/Organ 	Tones incluant pianos électriques et orgues * Si vous avez sélectionné un son d'orgue qui fournit un effet rotatif simulant des haut-parleurs rotatifs, appuyez sur le bouton [F7] pour changer la vitesse de l'effet rotatif.
Other 	Divers tones tels que les instruments à cordes et les percussions

1. Appuyez sur un bouton de tone.

Le groupe de tones est sélectionné. Le nom du tone sélectionné s'affiche.



2. Appuyez sur les boutons [-] [+].

Vous pouvez sélectionner d'autres tones dans le groupe de tones.



REMARQUE

Le tone que vous avez précédemment sélectionné est mémorisé pour chaque bouton de tone lorsque l'appareil est sous tension. Sélectionnez au préalable un tone pour chaque bouton de tone pour basculer instantanément entre les tones.

Jouer différents tones avec votre main gauche et votre main droite

Vous pouvez utiliser différents sons dans les zones gauche et droite du clavier, en le divisant à une note spécifique. Cette fonction est dénommée « Split Play » (jeu partagé) et la touche au niveau de laquelle le clavier est divisé est dénommée « Split Point » (point de partage).

1. Appuyez sur le bouton [F7].
2. Appuyez sur les boutons [-] [+], sélectionnez « Keyboard Mode », puis appuyez sur le bouton [F7] bouton.
3. Appuyez sur les boutons [-] [+] pour sélectionner « Split ».
4. Appuyez sur le bouton [F7] pour quitter le mode Clavier.
L'écran de partage s'affiche.



Lors de la mise sous tension, « Concert Piano » est sélectionné comme tone de la main droite, et « A.Bass+Cymbal » est sélectionné comme tone de la main gauche.

Lorsque le mode Split est activé, les réglages du clavier se présentent comme suit.

Point de partage (Split point) (valeur par défaut au démarrage) : F#3



5. Pour quitter le jeu partagé, appuyez sur le bouton [F7] pour accéder au Keyboard Mode et réglez « Keyboard Mode » sur « Whole ».

Modification des réglages du mode Split Play

Pour modifier les réglages suivants, accédez à l'écran Split.

	Opération
Changer le tone de la main gauche (Split-Left Tone)	<ol style="list-style-type: none"> 1. Appuyez sur le bouton [↔] de manière à ce que « - » « + » s'affiche dans la ligne inférieure de l'écran. 2. Appuyez sur un bouton de tone. Le groupe de tones est sélectionné. 3. Utilisez les boutons [-] [+] pour sélectionner un tone.
Changer le tone de la main droite (Split-Right Tone)	<ol style="list-style-type: none"> 1. Appuyez sur le bouton [↔] de manière à ce que « - » « + » s'affiche dans la ligne supérieure de l'écran. 2. Appuyez sur un bouton de tone. Le groupe de tones est sélectionné. 3. Utilisez les boutons [-] [+] pour sélectionner un tone.
Changer le point de partage des tones (Split-Point)	<ol style="list-style-type: none"> 1. Appuyez sur le bouton [□]. Ceci fait basculer en mode Clavier. 2. Appuyez deux fois sur le bouton [↔]. L'écran des paramètres du mode Split apparaît.
Modifier la balance du volume de la main gauche et de la main droite (Split-Balance)	<ol style="list-style-type: none"> 3. Appuyez sur les boutons [-] [+] pour accéder à l'écran de l'élément que vous souhaitez définir. 4. Appuyez sur le bouton [↔] de manière à ce que « - » « + » s'affiche dans la ligne inférieure de l'écran.
Changer l'octave de la main gauche et de la main droite (Split-Left Shift / Split-Right Shift)	<ol style="list-style-type: none"> 5. Appuyez sur les boutons [-] [+] pour sélectionner la valeur que vous souhaitez modifier.

REMARQUE

Avec l'écran de partage affiché, maintenez la touche [□] et appuyez sur une touche pour définir le point de partage sur le clavier.

Superposition de deux tones

Vous pouvez jouer deux sons simultanément depuis une seule touche. Cette fonction est dénommée « Dual Play ».

1. Appuyez sur le bouton [□].
2. Appuyez sur les boutons [-][+] pour sélectionner « Keyboard Mode », puis appuyez sur le bouton [↔].
3. Utilisez les boutons [-] [+] pour sélectionner « Dual ».
4. Appuyez sur le bouton [□] pour quitter le mode Clavier.
L'écran de partage s'affiche.



Lors de la mise sous tension, « Concert Piano » est sélectionné comme tone 1, et « Symphonic SymphonicStr1 » est sélectionné comme tone 2.

5. Pour quitter Dual Play, appuyez sur le bouton [□] pour accéder au Keyboard Mode et réglez « Keyboard Mode » sur « Whole ».

Modifier les réglages du mode Dual Play

Pour modifier les réglages suivants, accédez à l'écran Dual.

	Opération
Modifier le tone 2 (Dual-Tone 2)	<ol style="list-style-type: none"> 1. Appuyez sur le bouton [↔] de manière à ce que « - » « + » s'affiche dans la ligne inférieure de l'écran. 2. Appuyez sur un bouton de tone. Le groupe de tones est sélectionné. 3. Utilisez les boutons [-] [+] pour sélectionner un tone.
Modifier le tone 1 (Dual-Tone 1)	<ol style="list-style-type: none"> 1. Appuyez sur le bouton [↔] de manière à ce que « - » « + » s'affiche dans la ligne supérieure de l'écran. 2. Appuyez sur un bouton de tone. Le groupe de tones est sélectionné. 3. Utilisez les boutons [-] [+] pour sélectionner un tone.
Modifier la balance du volume des deux sons (Dual-Balance)	<ol style="list-style-type: none"> 1. Appuyez sur le bouton [□]. Ceci fait basculer en mode Clavier. 2. Appuyez deux fois sur le bouton [↔]. L'écran des paramètres de Dual mode apparaît. 3. Appuyez sur les boutons [-] [+] pour accéder à l'écran de l'élément que vous souhaitez définir.
Modifier l'octave des deux sons (Dual-Tone1 Shift / Dual-Tone2 Shift)	<ol style="list-style-type: none"> 4. Appuyez sur le bouton [↔] de manière à ce que « - » « + » s'affiche dans la ligne inférieure de l'écran. 5. Appuyez sur les boutons [-] [+] pour sélectionner la valeur que vous souhaitez modifier.

Rappel instantané du tone Grand Piano

Long-press the [□] pour annuler les modes Split Play ou Dual Play et rappeler le tone Grand Piano (Concert Piano).

Jouer dans une tonalité différente (Transpose)

Vous pouvez transposer le clavier par pas de demi-tons.

Par exemple, si vous vouliez jouer en do un morceau qui a été écrit en mi, réglez la valeur de transposition du clavier sur « 4 ».

Lorsque vous jouez « do-mi-sol », vous entendez « mi-sol-si[♯] »

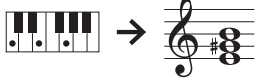

1. Appuyez sur le bouton [].
2. Appuyez sur les boutons [-] [+] pour sélectionner « Kbd Transpose ».
3. Appuyez sur le bouton [].
4. Appuyez sur les boutons [-] [+] pour sélectionner une valeur.

Valeur	-6 à 0 à 5 (valeur par défaut : 0)
--------	------------------------------------

5. Appuyez sur le bouton [] pour quitter le mode Clavier.

Lecture du nom de la note (par exemple C4)

L'indication alphabétique pour les réglages tels que le point de partage indique le nom de la note. Les équivalents en solfège sont les suivants : A équivaut à « la », B équivaut à « si », C équivaut à « do », D équivaut à « ré », E équivaut à « mi », F équivaut à « fa » et G équivaut à « sol ».

Par exemple, l'indication « C4 » désigne le quatrième do depuis le bord gauche du clavier.



Modification du toucher du clavier (Key Touch)

Vous pouvez modifier la sensation de jeu (réponse) du clavier.

1. Appuyez sur le bouton [].
2. Appuyez sur les boutons [-] [+] pour sélectionner « Key Touch ».
3. Appuyez sur le bouton [].
4. Appuyez sur les boutons [-] [+] pour sélectionner une valeur.

Valeur	Explication
Fix, 1 à 100 (valeur par défaut : 50)	La valeur par défaut de 50 fournit un key touch proche de celui d'un piano acoustique. Des réglages plus élevés donnent l'impression d'un toucher plus lourd du clavier. Si ce réglage est défini sur « Fix », chaque note est jouée à un volume fixe, quelle que soit la force avec laquelle vous jouez au clavier.

5. Appuyez sur le bouton [] pour quitter le mode Clavier.

Régler la durée qui sépare la pression sur la touche et l'émission du son du piano (Hammer Response)

Vous pouvez régler la durée qui sépare la pression sur la touche et l'émission du son du piano.

1. Appuyez sur le bouton [].
2. Appuyez sur les boutons [-] [+] pour sélectionner « Hammer Response ».
3. Appuyez sur le bouton [].
4. Appuyez sur les boutons [-] [+] pour sélectionner une valeur.

Valeur	Explication
Off, 1 à 10 (valeur par défaut : 1)	Des valeurs plus élevées augmentent le délai.

5. Appuyez sur le bouton [] pour quitter le mode Clavier.

Enregistrement de vos réglages favoris

Vous pouvez enregistrer les paramètres que vous avez ajustés comme vous le souhaitez, puis basculer entre les paramètres selon le morceau ou le musicien.

Enregistrement des paramètres d'interprétation actuels

1. Appuyez longuement sur le bouton [].

L'écran « Store Registration » s'affiche.



2. Utilisez les boutons [1] [2] [3] [4] et les boutons [-] [+] pour sélectionner le numéro de registration où vous souhaitez stocker les réglages actuels, puis appuyez sur le bouton [] pour exécuter.



3. Modifiez le nom.

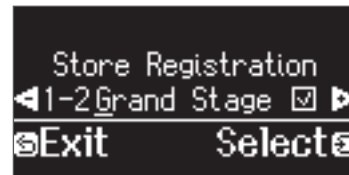

- a. Appuyez sur les boutons [-] [+] pour sélectionner le caractère à modifier, puis appuyez sur le bouton [] pour exécuter.
- b. Appuyez sur les boutons [-] [+] pour modifier le caractère, puis appuyez sur le bouton [] pour exécuter.

- Pour insérer un caractère, appuyez sur le bouton [].
- Pour supprimer un caractère, appuyez sur le bouton [].

4. En suivant les étapes de modification d'un caractère, appuyez sur les boutons [-] [+] pour sélectionner ✓ sur le côté droit de l'écran, puis appuyez sur le bouton [] pour exécuter.



L'écran de registration s'affiche et les réglages que vous avez enregistrés s'affichent.



REMARQUE

Lorsque vous sélectionnez « Start-up », vous pouvez enregistrer ces paramètres comme les paramètres utilisés dès la mise sous tension de l'instrument.

Rappel de vos réglages favoris

1. Appuyez sur le bouton [F2].
Ceci sélectionne le groupe de registration. Le nom de la registration sélectionnée s'affiche.
2. Appuyez sur les boutons [1] [2] [3] [4].
3. Appuyez sur les boutons [-] [+].
Ceci sélectionne les paramètres à l'intérieur du groupe de registration.

Initialisation de vos réglages favoris

1. Appuyez sur le bouton [F2] pour afficher l'écran des paramètres de registration, puis appuyez sur les boutons [1] [2] [3] [4] et les boutons [-] [+] pour sélectionner la registration à initialiser.



2. Appuyez longuement sur le bouton [F2].

Un message de confirmation s'affiche.

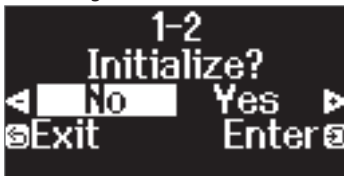

3. Appuyez sur les boutons [-] [+] pour sélectionner « Yes », puis appuyez sur le bouton [F2] pour confirmer.

Ceci initialise la registration sélectionnée.

S'exercer avec le Metronome

Vous pouvez jouer en même temps que le métronome.

REMARQUE

Changez le type de métronome en motif rythmique si vous voulez jouer avec le rythme.

1. Appuyez sur le bouton [F4].

Le bouton [F4] clignote, et vous entendez le son du métronome.

REMARQUE

Au cours de la lecture d'un morceau, le métronome adopte le tempo et le rythme de ce morceau.

2. Pour changer le tempo, appuyez sur le bouton [F5], puis appuyez sur les boutons [-] [+] pour sélectionner le tempo souhaité.

Vous pouvez modifier le tempo en appuyant sur le bouton [F5] puis à l'aide du bouton [F2] pour sélectionner le mot qui décrit le tempo.

3. Pour arrêter le métronome, appuyez à nouveau une fois sur le bouton [F4].

Le bouton [F4] s'éteint.

REMARQUE

Si vous appuyez sur les boutons [-] [+] en même temps à l'écran de réglage du tempo, le tempo revient à celui du morceau actuellement sélectionné (le tempo est réglé sur 108 à la mise sous tension).

Modifier les réglages du métronome

Modifiez les réglages suivants pendant que le bouton [F4] est allumé. Il s'agit du réglage que vous pouvez modifier en fonction des réglages relatifs au type de métronome.

	Opération	
Général	Changer le type de métronome (Metronome Type)	<ol style="list-style-type: none"> 1. Appuyez simultanément sur le bouton [F4] et sur le bouton [F5] de manière à ce que « - » « + » s'affiche dans la ligne supérieure de l'écran. 2. Appuyez sur les boutons [-] [+] pour accéder à l'écran de l'élément que vous souhaitez définir. 3. Appuyez sur le bouton [F2] de manière à ce que « - » « + » s'affiche dans la ligne inférieure de l'écran. 4. Appuyez sur les boutons [-] [+] pour sélectionner la valeur que vous souhaitez modifier.
	Changer le chiffre de la mesure (Beat)	
	Faire jouer le métronome sans accentuer le temps fort (Metronome Downbeat)	
Lorsque le type de métronome est défini sur « Metronome »	Changer le motif du métronome (Metronome Pattern)	
	Changer le volume du métronome (Metronome Volume)	
	Changer le son du métronome (Metronome Tone)	
	Changer le motif rythmique (Rhythm Pattern)	
Lorsque le type de métronome est « Rhythm Pattern »	Changer le motif rythmique (Rhythm Pattern)	
	Changer le volume du rythme (Metronome Volume)	
Signatures rythmiques disponibles	2/2, 3/2, 2/4, 3/4, 4/4, 5/4, 6/4, 7/4, 3/8, 6/8, 8/8, 9/8, 12/8 (valeur par défaut : 4/4)	

REMARQUE

Le métronome ou le rythme joue 6/8 comme 2/2, 9/8 comme 3/4 et 12/8 comme 4/4.

Écouter des morceaux

Lire un morceau

Cette section explique comment écouter les morceaux intégrés. Vous pouvez écouter ces morceaux internes comme modèles pour votre propre jeu, et vous exercer une main à la fois en accompagnant les morceaux.

→ « Liste des morceaux internes » (p. 35)

Liste de catégories

Catégorie	Explication
Listening	Morceaux de piano recommandés pour l'écoute
Ensemble (*)	Morceaux célèbres, principalement des pièces classiques. Ces morceaux incluent des concertos pour piano, des duos et des arrangements jazz de pièces classiques. Cette collection, qui contient des morceaux difficiles à jouer, est recommandée pour des instrumentistes de niveau intermédiaire ou supérieur.
Entertainment (*)	Arrangements de chansons célèbres à travers le monde, y compris des chansons pop, jazz et pour enfants, dans des arrangements qui feront la joie de personnes diverses, depuis le débutant jusqu'au musicien confirmé.
Do Re Mi Lesson (*)	Morceau interne du piano Vous pouvez utiliser ces leçons pour apprendre les bases de la musique, en chantant du solfège avec les morceaux ou en vous entraînant à la lecture de partitions.
Scales (*)	Gammes dans toutes les tonalités (gammes majeures, gammes mineures)
Hanon	The Virtuoso Pianist No.1-20
Beyer	Vorschule im Klavierspiel Op.101 No.1-106
Burgmüller	25 Études faciles et progressives Op.100
Czerny100	100 Übungsstücke Op.139
USB Memory	Morceaux enregistrés sur une clé USB
Internal Memory	Morceaux enregistrés dans la mémoire interne

(*) Morceaux correspondant à la collection de partitions fournie, « Roland Piano Masterpieces ».

1. Appuyez sur le bouton [🔍].

L'écran Song s'affiche.

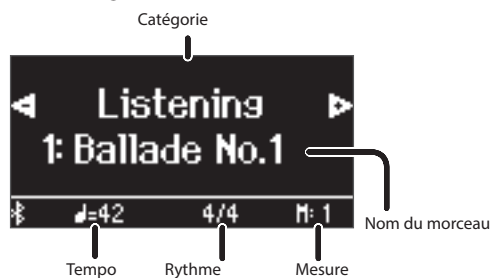

2. Utilisez les boutons [-] [+] pour sélectionner une catégorie de morceau.

3. Appuyez sur le bouton [↵].

4. Appuyez sur les boutons [-] [+] pour sélectionner un morceau à l'intérieur de la catégorie.

REMARQUE

Si vous décidez de sélectionner un catégorie de morceau différente, appuyez sur le bouton [↵].

5. Appuyez sur le bouton [▶/■].

Les morceaux sont lus, tandis que le bouton [🔍] clignote en rythme avec le tempo.

6. Pour arrêter le morceau, appuyez à nouveau sur le bouton [▶/■].

Le bouton [▶/■] s'éteint.

7. Pour quitter les réglages du morceau, appuyez sur le bouton [🔍].

Le bouton [🔍] s'éteint.

Modifier le mode de lecture des morceaux

	Opération
Lecture de parties d'interprétations individuelles	<p>Les morceaux intégrés comportent trois parties (main droite, main gauche, accompagnement), et vous pouvez lire simplement la ou les partie(s) que vous souhaitez entendre.</p> <p>* Certains sons ne contiennent pas de partie main gauche ou de partie accompagnement. Dans ce cas, vous ne pouvez pas sélectionner la partie correspondante.</p> <ol style="list-style-type: none"> 1. Appuyez sur le bouton [🔍]. 2. Appuyez sur les boutons [-] [+] pour sélectionner la partie dont vous souhaitez désactiver le son. 3. Appuyez sur le bouton [🔍]. Le son de la partie sélectionnée est désactivé. 4. Appuyez sur le bouton [▶/■]. Seules la ou les parties sélectionnées sont lues.
Modifier le tempo du morceau	<ol style="list-style-type: none"> 1. Appuyez sur le bouton [♩=], puis sur les boutons [-] [+]. <p>REMARQUE Appuyez longuement sur les boutons [-] [+] pour revenir à la valeur de tempo par défaut.</p>
Lire le morceau à tempo constant	<p>Cette fonction est utile lorsque vous souhaitez vous exercer en même temps que la lecture du morceau.</p> <ol style="list-style-type: none"> 1. Tout en maintenant les boutons [▶/■] enfoncé, appuyez sur le bouton [♩=]. Le message « Tempo Mute On » apparaît et le morceau est lu à un tempo fixe. Appuyez à nouveau sur le bouton [▶/■] et maintenez-le enfoncé, puis appuyez sur le bouton [♩=] pour revenir au tempo d'origine (le message « Tempo Mute Off » apparaît).
Sélectionner la mesure à lire	<ol style="list-style-type: none"> 1. Répétez les étapes 1 à 4 dans « Lire un morceau » (p. 13). 2. Appuyez sur le bouton [◀/▶]. L'écran de mesure apparaît. 3. Appuyez sur les boutons [-] [+] pour sélectionner le nombre de mesures à jouer. 4. Appuyez sur le bouton [▶/■]. Le morceau est lu à partir de la mesure spécifiée. <p>REMARQUE</p> <ul style="list-style-type: none"> • Appuyez sur le bouton [▶/■] pour sélectionner le début du morceau. • Appuyez sur le bouton [↵] pour revenir à l'écran de sélection.
Émettre un compte à rebours avant la lecture du morceau	<ol style="list-style-type: none"> 1. Tout en maintenant le bouton [🔍] enfoncé, appuyez sur le bouton [▶/■]. Le bouton du métronome clignote au rythme du tempo spécifié.
Lire tous les morceaux dans la catégorie sélectionnée	<ol style="list-style-type: none"> 1. Tout en maintenant le bouton [🔍] enfoncé, appuyez sur le bouton [▶/■]. Le bouton [▶/■] clignote et les chansons de la catégorie sélectionnée sont lues dans l'ordre.
Lire un morceau dans une tonalité différente	<ol style="list-style-type: none"> 1. Appuyez sur le bouton [🔍]. Le bouton [🔍] est allumé et le piano est en mode de fonction. 2. Appuyez sur les boutons [-] [+] pour accéder à l'écran « Song Transpose ». 3. Appuyez sur le bouton [🔍]. 4. Appuyez sur les boutons [-] [+] pour sélectionner le degré de hauteur de la transposition (le nombre de demi-tons). 5. Appuyez sur le bouton [▶/■]. La lecture du morceau est transposée.

English

日本語

Deutsch

Français

Italiano

Español

Português

Nederlands

简体中文

Écouter des morceaux

	Opération
Lire des morceaux depuis un dossier sur une clé USB	<ol style="list-style-type: none">1. Appuyez sur le bouton [F1].2. Appuyez sur les boutons [-] [+] pour afficher « USB Flash Drive ».3. Appuyez sur le bouton [F2]. <p>Accéder au dossier</p> <ol style="list-style-type: none">a. Appuyez sur les boutons [-] [+] pour sélectionner le dossier souhaité.b. Appuyez sur la molette [F3] pour confirmer. <p>Quitter le dossier</p> <ol style="list-style-type: none">a. Appuyez sur les boutons [-] [+] pour sélectionner « Up ».b. Appuyez sur la molette [F3] pour confirmer. <ol style="list-style-type: none">4. Appuyez sur le bouton marche/arrêt. Les morceaux sur la clé USB commencent à être lus.

Enregistrer votre interprétation

Enregistrer votre interprétation au clavier

Vous pouvez enregistrer votre propre interprétation puis la réécouter pour l'évaluer.

Se préparer à enregistrer

1. Sélectionnez le son que vous souhaitez jouer.
2. Vous pouvez utiliser un métronome si vous le souhaitez.
Réglez le tempo et la signature rythmique du métronome. Le réglage du métronome est stocké dans le morceau et vous pouvez utiliser les mêmes réglages pendant la lecture.
3. Appuyez sur le bouton [●].
Le bouton [●] s'allume, le bouton [▶/■] clignote et le piano entre en mode d'attente d'enregistrement.
Si vous décidez d'annuler l'enregistrement, appuyez à nouveau sur le bouton [●].

Démarrer/arrêter l'enregistrement

4. Appuyez sur le bouton [▶/■].
Après un décompte d'une mesure, l'enregistrement démarre, et le bouton [●] et le bouton [▶/■] sont tous deux allumés. L'interprétation est automatiquement enregistrée.

REMARQUE

Vous pouvez également démarrer l'enregistrement en jouant au clavier au lieu d'appuyer sur le bouton [▶/■]. Dans ce cas, aucun décompte n'est audible.

5. Pour arrêter l'enregistrement, appuyez à nouveau sur le bouton [▶/■].
L'enregistrement s'arrête.

Écouter l'interprétation enregistrée

6. Appuyez sur le bouton [▶/■].
Après l'enregistrement, le morceau nouvellement enregistré est sélectionné.
La lecture du morceau enregistré démarre.

Supprimer un morceau enregistré

Vous pouvez supprimer un morceau que vous avez enregistré.

REMARQUE

- Vous pouvez également supprimer le morceau enregistré en maintenant le bouton [●] enfoncé et en appuyant sur le bouton [↵].
- Si vous souhaitez supprimer tous les morceaux qui ont été enregistrés dans la mémoire interne, initialisez la mémoire (« Initialisation de la mémoire (Format Media) » (p. 24)).

1. Appuyez sur le bouton [⚙].
Le bouton [⚙] est allumé et le piano est en mode de fonction.
2. Appuyez sur les boutons [-] [+] pour accéder à l'écran « Delete Song ».
3. Appuyez sur la molette [↵] pour confirmer.
L'écran Delete Song s'affiche.



4. Appuyez sur les boutons [-] [+] pour sélectionner le média sur lequel les données sont enregistrées, puis appuyez sur la molette [↵] pour confirmer.

5. Appuyez sur les boutons [-] [+] pour sélectionner le morceau à supprimer, puis appuyez sur la molette [↵] pour confirmer.
Un message de confirmation s'affiche.



Si vous décidez d'annuler, appuyez sur le bouton [↵].

6. Appuyez sur les boutons [-] [+] pour sélectionner « Yes », puis appuyez sur le bouton [↵] pour confirmer.

La suppression est exécutée.

- * Ne mettez pas l'instrument hors tension et ne débranchez pas la clé USB tant que l'écran affiche le message « Executing... » (Exécution en cours).
- * Ne mettez pas l'instrument hors tension et ne déconnectez pas la clé USB ou le cordon d'alimentation pendant que le témoin du GP-6 montre qu'une opération est en cours.

Gérer les morceaux enregistrés

Opération		
	Vous pouvez renommer un morceau enregistré.	
	<ol style="list-style-type: none"> 1. Appuyez sur le bouton [⚙]. Le bouton [⚙] est allumé et le piano est en mode de fonction. 2. Appuyez sur les boutons [-] [+] pour accéder à l'écran « Rename Song » puis appuyez sur le bouton [↵] pour confirmer. 3. Appuyez sur les boutons [-] [+] pour sélectionner le média contenant le morceau que vous souhaitez renommer, puis appuyez sur le bouton [↵] pour confirmer. 4. Appuyez sur les boutons [-] [+] pour sélectionner le morceau que vous souhaitez renommer, puis appuyez sur le bouton [↵] pour confirmer. Renommez le morceau. 	
Renommer un morceau enregistré	Sélectionner le caractère que vous souhaitez modifier	Appuyez sur les boutons [-] [+]
	Modifier le caractère	Appuyez sur le bouton [↵] (confirmer) → Appuyez sur les boutons [-] [+] (modifier le caractère) → Appuyez sur le bouton [↵] (retour)
	Insérer un caractère	Appuyez sur le bouton [▶/■]
	Supprimer un caractère	Appuyez sur le bouton [●]
	<ol style="list-style-type: none"> 5. Appuyez sur les boutons [-] [+] pour sélectionner ✓ sur le côté droit de l'écran, puis appuyez sur le bouton [↵] pour exécuter. Un message de confirmation s'affiche. 6. Appuyez sur les boutons [-] [+] pour sélectionner « Yes », puis appuyez sur le bouton [↵] pour confirmer. Le morceau est renommé. <ul style="list-style-type: none"> * Ne mettez pas l'instrument hors tension et ne déconnectez pas la clé USB ou le cordon d'alimentation pendant que l'écran indique « Executing... » (En cours d'exécution). 	
	<ol style="list-style-type: none"> 7. Appuyez sur le bouton [⚙]. Vous quittez le mode de fonction. 	

English

日本語

Deutsch

Français

Italiano

Español

Português

Nederlands

简体中文

Enregistrer votre interprétation

	Opération
Copier un morceau enregistré	Les morceaux qui ont été enregistrés dans la mémoire interne peuvent être copiés sur la clé USB. Sinon, les morceaux enregistrés sur une clé USB peuvent être copiés dans la mémoire interne.
	1. Appuyez sur le bouton [F]. Le bouton [F] est allumé et le piano est en mode de fonction.
	2. Appuyez sur les boutons [-] [+] pour accéder à l'écran « Copy Song » puis appuyez sur le bouton [F] pour confirmer.
	3. Appuyez sur les boutons [-] [+] pour sélectionner le support source et le support cible de la copie, puis appuyez sur la molette [F] pour confirmer.
	4. Appuyez sur les boutons [-] [+] pour sélectionner le morceau à copier. Si vous décidez d'annuler, appuyez sur le bouton [C].
	5. Appuyez sur le bouton [F]. La copie est exécutée. * Ne mettez pas l'instrument hors tension et ne déconnectez pas la clé USB ou le cordon d'alimentation pendant que l'écran indique « Executing... » (En cours d'exécution).
6. Appuyez sur le bouton [F]. Vous quittez le mode de fonction.	

Méthodes d'enregistrement avancées

Enregistrer votre interprétation une main à la fois

En enregistrant l'interprétation de votre main gauche sur la partie gauche, et l'interprétation de votre main droite sur la partie droite, vous pouvez enregistrer chaque main de votre interprétation séparément.



Partie gauche (ou droite)

Se préparer à enregistrer

- Sélectionnez le son que vous souhaitez jouer.**
- Vous pouvez utiliser un métronome si vous le souhaitez.**
Réglez le tempo et la signature rythmique du métronome. Le réglage du métronome est stocké dans le morceau et vous pouvez utiliser les mêmes réglages pendant la lecture.
- Appuyez sur le bouton [●].**
Le bouton [●] s'allume, le bouton [▶/■] clignote et le piano entre en mode d'attente d'enregistrement.
Si vous décidez d'annuler l'enregistrement, appuyez à nouveau sur le bouton [●].
- Appuyez sur le bouton [M] [M], appuyez sur les boutons [-] [+] pour sélectionner la partie que vous ne souhaitez pas enregistrer, puis appuyez sur le bouton [F] pour l'éteindre.**
Seule la partie que vous enregistrez clignote.

REMARQUE

Si vous ne sélectionnez pas de partie à ce stade, votre interprétation est enregistrée sur les parties suivantes.

Jouer avec un son	Partie « Right »
Jouer différents tones avec la main gauche et la main droite (Split Play)	Le tone de la main gauche est la partie « Left » et le tone de la main droite est la partie « Right ».
Jouer en superposant deux sons (Dual Play)	Le tone 1 est la partie « Right » et le tone 2 est la partie « Accomp ».

Démarrer/arrêter l'enregistrement

5. Appuyez sur le bouton [▶/■].

Après un décompte d'une mesure, l'enregistrement démarre, et le bouton [●] et le bouton [▶/■] sont tous deux allumés. L'interprétation est automatiquement enregistrée.

REMARQUE

Vous pouvez également démarrer l'enregistrement en jouant au clavier au lieu d'appuyer sur le bouton [▶/■]. Dans ce cas, aucun décompte n'est audible.

6. Pour arrêter l'enregistrement, appuyez à nouveau sur le bouton [▶/■].

L'enregistrement s'arrête.

Overdubbing d'une interprétation enregistrée

Après avoir enregistré une main de votre interprétation, vous pouvez faire enregistrer l'interprétation de l'autre main en overdubbing.

Vous pouvez également faire un enregistrement en overdubbing sur un morceau intégré.

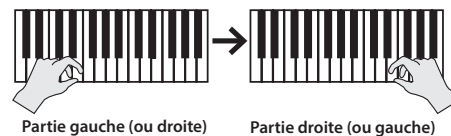

Partie gauche (ou droite)

Partie droite (ou gauche)

Se préparer à enregistrer

1. Appuyez sur le bouton [F].

L'écran Song s'affiche.

REMARQUE

Si l'écran de mesure apparaît, appuyez sur le bouton [C] pour revenir à l'écran de sélection de morceau.

2. Appuyez sur les boutons [-] [+] pour sélectionner la catégorie de morceau à laquelle vous souhaitez ajouter un overdubbing, puis appuyez sur le bouton [F] pour confirmer.

3. Appuyez sur les boutons [-] [+] pour sélectionner le morceau auquel appliquer un overdubbing.

Vous pouvez sélectionner des morceaux dans cette catégorie.

REMARQUE

Si vous enregistrez votre interprétation en même temps qu'un morceau intégré, vous pouvez corriger le tempo du morceau intégré (p. 13).

4. Appuyez sur le bouton [●].

Le bouton [●] s'allume, le bouton [▶/■] clignote et le piano entre en mode d'attente d'enregistrement.

Si vous décidez d'annuler l'enregistrement, appuyez à nouveau sur le bouton [●].

5. Appuyez sur les boutons [-] [+] pour accéder à l'écran « Overdub ».

Le morceau de l'étape 3 est sélectionné.



6. Appuyez sur le bouton [M] [M]. Si une partie que vous ne voulez pas enregistrer clignote, appuyez sur les boutons [-] [+] pour la sélectionner et appuyez sur le bouton [F] pour l'éteindre.

Seule la partie que vous enregistrez clignote.

Si vous sélectionnez une partie déjà enregistrée (allumée) puis que vous appuyez sur le bouton [F] pour la faire clignoter, cette partie sera alors écrasée.

Démarrer/arrêter l'enregistrement

7. Appuyez sur le bouton [▶/■].

Après un décompte d'une mesure, l'enregistrement démarre, et le bouton [●] et le bouton [▶/■] sont tous deux allumés. L'interprétation est automatiquement enregistrée.

REMARQUE

Vous pouvez également commencer l'enregistrement en jouant au clavier au lieu d'appuyer sur le bouton [▶/■]. Dans ce cas, aucun décompte n'est audible.

8. Pour arrêter l'enregistrement, appuyez à nouveau sur le bouton [▶/■].

L'enregistrement s'arrête.

Enregistrer une piste audio sur une clé USB

Si vous effectuez un enregistrement audio de votre interprétation, vous pourrez l'écouter sur votre ordinateur ou lecteur audio, l'utiliser pour créer un CD de musique ou le publier sur Internet.

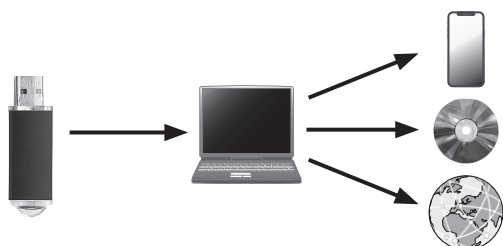

Se préparer à enregistrer

1. Connectez votre clé USB au port USB Memory.

- * Il n'est pas possible de stocker les données audio dans la mémoire interne du piano.
- * Ne mettez pas l'instrument hors tension et ne débranchez pas la clé USB tant que l'écran affiche le message « Executing... » (Exécution en cours).
- * Ne mettez pas l'instrument hors tension et ne déconnectez pas la clé USB ou le cordon d'alimentation pendant que le témoin de la clé USB clignote.

2. Sélectionnez le son que vous souhaitez jouer.

3. Maintenez le bouton [●] enfoncé et appuyez sur les boutons [-] [+] pour sélectionner « Audio ».

REMARQUE

Vous pouvez également spécifier ce paramètre via le réglage « Recording Mode » du mode de fonction (p. 26).

4. Appuyez sur le bouton [●].

Le bouton [●] s'allume, le bouton [▶/■] clignote et le piano entre en mode d'attente d'enregistrement.

Si vous décidez d'annuler l'enregistrement, appuyez à nouveau sur le bouton [●].

5. Vous pouvez utiliser un métronome si vous le souhaitez.

Démarrer/arrêter l'enregistrement

6. Appuyez sur le bouton [▶/■].

L'enregistrement démarre, et le bouton [●] et le bouton [▶/■] sont allumés. L'interprétation est automatiquement enregistrée.

NOTE

Ne mettez pas l'appareil hors tension et ne débranchez pas la clé USB pendant l'enregistrement.

7. Pour arrêter l'enregistrement, appuyez à nouveau sur le bouton [▶/■].

L'enregistrement s'arrête.

* Ne mettez pas l'instrument hors tension et ne débranchez pas la clé USB tant que l'écran affiche le message « Executing... » (Exécution en cours).

* Ne mettez pas l'instrument hors tension et ne déconnectez pas la clé USB ou le cordon d'alimentation pendant que le témoin de la clé USB clignote.

REMARQUE

- Vous pouvez supprimer le morceau que vous avez enregistré (p. 15).
- Vous pouvez renommer le morceau que vous avez enregistré (p. 15).

English

日本語

Deutsch

Français

Italiano

Español

Português

Nederlands

简体中文

Création de votre propre son de piano (Piano Designer)

Ce piano vous permet d'ajuster divers éléments du son afin de personnaliser le son du piano à votre convenance.

Cette fonction est appelée « Piano Designer ».

REMARQUE

Le processus de création de votre propre son de piano peut également être effectué à l'aide d'opérations tactiles sur l'application dédiée.



Application « Piano Designer »



→ « Utiliser le piano avec une application » (p. 21)

Régler le son du piano général

1. Appuyez sur le bouton [X].
2. Appuyez sur les boutons [-] [+] pour accéder à l'écran de l'élément que vous souhaitez régler.
3. Appuyez sur la molette [↻] pour confirmer.
4. Appuyez sur les boutons [-] [+] pour sélectionner la valeur.
5. Pour quitter les réglages, appuyez sur le bouton [X].
Le bouton [X] s'éteint.

Éléments	Valeur	Explication
Master Tuning	415.3 Hz à 466.2 Hz (valeur par défaut : 442.0 Hz)	Lorsque vous jouez dans un ensemble avec d'autres instruments, vous pouvez régler le diapason de référence de ce piano pour vous harmoniser correctement avec les autres instruments. Le diapason de référence est généralement exprimé en tant que fréquence que vous entendez en jouant le la du milieu (A4). On appelle l'action d'harmonisation du diapason de référence avec d'autres instruments un « accordage ».
Tempérament	Vous pouvez jouer des styles historiques, par exemple de la musique baroque, en utilisant des tempéraments historiques (méthodes d'accordage). La plupart des morceaux modernes sont composés et joués en tempérament égal, l'accordage le plus fréquemment utilisé aujourd'hui. Mais par le passé, il existait une grande diversité d'autres systèmes d'accordage. En jouant dans un tempérament qui était utilisé lors de la création d'une composition, vous pouvez découvrir les sonorités des accords telles qu'elles étaient conçues à l'origine pour ce morceau.	
	Equal (paramètre par défaut)	Ce tempérament divise l'octave en douze intervalles égaux. Il s'agit du tempérament le plus couramment utilisé sur les pianos actuels. Chaque intervalle a le même degré léger de dissonance.
	Just Major	Dans ces tempéraments, les accords parfaits sont parfaitement harmonieux. Ils ne sont pas adaptés pour jouer des mélodies et ne peuvent pas être transposés, mais peuvent offrir de belles sonorités. Les accordages justes sont différents des clés majeures et mineures.
	Just Minor	
	Pythagorean	Cet accordage, conçu par le philosophe Pythagore, élimine la dissonance des quarts et des quintes. Bien que les accords parfaits soient légèrement dissonants, cet accordage est adapté aux morceaux qui ont une mélodie simple.
	Kirnberger I	Ce tempérament offre des accords parfaits harmonieux, comme les tempéraments justes. De belles sonorités sont obtenues lors de la lecture de morceaux composés dans des clés adaptées à ce tempérament.
	Kirnberger II	Kirnberger II. Une révision du Kirnberger I qui réduit les restrictions relatives aux touches utilisables.
	Kirnberger III	Kirnberger III. Une amélioration des tempéraments mésotonique et juste qui offre plus de liberté de modulation. Il est possible de jouer dans toutes les clés. La résonance diffère selon la clé, les accords joués dans ce tempérament résonnent de différentes manières par rapport au tempérament égal.
	Meantone	Ce tempérament réduit légèrement la quinte par rapport aux tempéraments justes. Tandis que les tempéraments justes contiennent deux types de ton entier (ton entier majeur et ton entier mineur), le tempérament mésotonique utilise uniquement un type de ton entier (ton entier mésotonique). La transposition est possible dans une plage limitée de clés.
	Werckmeister	Werckmeister. Ce tempérament consiste en huit quintes parfaites et quatre quintes diminuées. Il est possible de jouer dans toutes les clés. La résonance diffère selon la clé, les accords joués dans ce tempérament résonnent de différentes manières par rapport au tempérament égal.
Arabic	Cet accordage est adapté à la musique arabe.	
Tempérament Key	C à B (valeur par défaut : C)	Cela définit la clé primaire du tempérament. Lorsque vous jouez avec un accordage autre que le tempérament égal, vous devez spécifier la clé de tempérament pour l'accordage du morceau que vous allez jouer (à savoir la note qui correspond à Do pour une clé majeure ou à La pour une clé mineure). Si vous choisissez un tempérament égal, il n'est pas nécessaire de sélectionner une clé de tempérament.

Modifier le tone Grand Piano

Vous pouvez ajuster divers aspects du son de piano à queue, y compris la résonance des cordes et des pédales, et le son des marteaux frappant les cordes.

* Seuls les tones appartenant au groupe « Grand » peuvent être réglés.

1. Appuyez sur le bouton [X].
2. Appuyez sur les boutons [-] [+] pour accéder à l'écran « Piano Tone Edit ».
3. Appuyez sur la molette [↻] pour confirmer.
4. Appuyez sur les boutons [-] [+] pour accéder à l'écran de l'élément que vous souhaitez régler.
5. Appuyez sur le bouton [↻] pour confirmer, puis appuyez sur les boutons [-] [+] pour choisir la valeur du réglage.
6. Une fois que vous avez fini de modifier les tones du piano, appuyez sur le bouton [↵].
Un message de confirmation s'affiche.



Si vous décidez d'annuler, appuyez sur le bouton [↵].

7. Appuyez sur les boutons [-] [+] pour sélectionner « Yes », puis appuyez sur le bouton [↻] pour confirmer.

Les réglages du tone Grand Piano sont enregistrés.

	Éléments	Valeur	Explication
Piano Tone Edit	Lid	0 à 6 (valeur par défaut : 4)	Permet de régler le degré d'ouverture du couvercle supérieur du piano à queue. Le son devient plus doux lorsque vous refermez le couvercle supérieur du piano sur l'écran. Le son devient plus éclatant lorsque vous ouvrez le couvercle supérieur du piano sur l'écran.
	Key Off Noise	Off, 1 à 10 (valeur par défaut : 3)	Permet de régler le bruit d'action audible lorsque vous relâchez une touche. Des réglages plus élevés produisent un son d'action plus fort.
	Hammer Noise	-2 à 0 à +2 (valeur par défaut : 0)	Permet de régler le son produit lorsque le marteau d'un piano acoustique frappe la corde. Des réglages plus élevés produisent un son plus fort de marteau frappant la corde.
	Duplex Scale	Off, 1 à 10 (valeur par défaut : 2)	Permet de régler les vibrations sympathiques de l'effet Duplex Scale d'un piano acoustique. Des réglages plus élevés accentuent la vibration sympathique. « Duplex Scale » est un système de cordes vibrant de manière sympathique et parfois incluses dans les pianos à queue. Ces cordes vibrant de façon sympathique ne sont pas directement frappées par les marteaux, mais résonnent par vibration sympathique avec les vibrations des autres cordes. En résonnant avec les sons superposés, ces cordes ajoutent de la richesse et de l'éclat au son. Ces cordes sympathiques sont ajoutées uniquement au registre aigu au-delà de C4 environ. Étant donné qu'elles n'ont pas d'étouffoir (un mécanisme qui arrête leur résonance), elles continuent de résonner même après que vous avez joué puis relâché une note pour arrêter le son de la corde frappée.
	Full Scale String Res.	Off, 1 à 10 (valeur par défaut : 4)	Permet de régler la résonance d'un piano acoustique (le son produit par les cordes de touches sur lesquelles vous avez précédemment appuyé et vibrant en sympathie avec les notes que vous venez de jouer récemment, ou le son d'autres cordes vibrant en sympathie avec les notes que vous jouez tout en appuyant sur la pédale forte). Des réglages plus élevés produisent une résonance sympathique plus forte.
	Damper Resonance	Off, 1 à 10	Permet de régler la résonance générale du piano acoustique lorsque vous appuyez sur sa pédale forte (le son des autres cordes vibrant en sympathie lorsque vous appuyez sur la pédale forte, et la résonance de tout l'instrument). Des réglages plus élevés produisent une résonance sympathique plus forte.
	Key Off Resonance	Off, 1 à 10 (valeur par défaut : 3)	Permet de régler la résonance des sons subtils qui sont émis lorsque vous relâchez une touche d'un piano acoustique. Des réglages plus élevés accentuent le changement de son pendant l'affaiblissement.
	Cabinet Resonance	Off, 1 à 10 (valeur par défaut : 4)	Permet de régler la résonance du corps du piano à queue. Des valeurs plus élevées produisent une résonance plus étendue du corps.
	Soundboard Type	1 à 5 (valeur par défaut : 1)	Permet de sélectionner le mode de résonance de la table d'harmonie du piano acoustique. Vous avez le choix entre cinq types de résonance.
	Damper Modeling	Off, 1 à 10 (valeur par défaut : 5)	Permet de régler le bruit d'étouffoir du son du piano acoustique (le son de l'étouffoir relâchant les cordes lorsque vous appuyez sur la pédale douce).
	Single Note Tuning (*)	-50.0 à 0 à +50.0 (par touche)	Permet de régler l'accordage de chaque touche individuelle. Par exemple, vous pouvez ajuster la largeur de l'accordage étendu qui accorde le registre des aigus de manière légèrement plus aiguë et le registre des graves de manière légèrement plus grave.
	Single Note Volume (*)	-50 à 0 (par touche)	Permet de régler le volume de chaque touche. Des réglages plus faibles permettent de diminuer le volume.
	Single Note Character (*)	-5 à 0 à +5 (par touche)	Permet d'ajuster le caractère sonore de chaque touche. Des réglages plus élevés produisent un son plus dur, et des réglages plus faibles un son plus doux. * Le résultat de cet effet varie selon la gamme de notes.
Reset Setting	Réinitialise les paramètres « Piano Tone Edit » du son sélectionné à leurs réglages par défaut.		

Réglages Single Note (*)

1. Sélectionnez l'écran de réglages Single Note, puis appuyez sur le bouton [↻] pour confirmer.
2. Appuyez sur la touche du clavier que vous souhaitez sélectionner et appuyez sur les boutons [-] [+] pour modifier la valeur.
3. Appuyez sur le bouton [↵] pour quitter l'écran de cet élément.

English

日本語

Deutsch

Français

Italiano

Español

Português

Nederlands

简体中文

Connecter le piano et un appareil mobile via **Bluetooth®**



Possibilités de cette fonctionnalité

La fonctionnalité **Bluetooth** crée une connexion sans fil entre un appareil mobile tel qu'un smartphone ou une tablette (ci-après dénommé « appareil mobile ») et le piano, vous permettant d'effectuer les opérations suivantes.

→ Écoute de musique sur les haut-parleurs du piano

page 20

La musique stockée sur votre appareil mobile peut être transmise sans fil et restituée sur les haut-parleurs du piano.

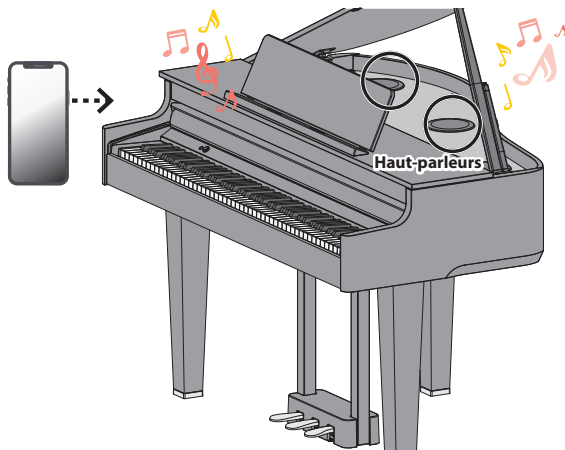

→ Utiliser le piano avec une application

page 21

Installez l'application (« Application Piano Roland » de Roland) sur votre appareil mobile pour échanger des données avec le piano.

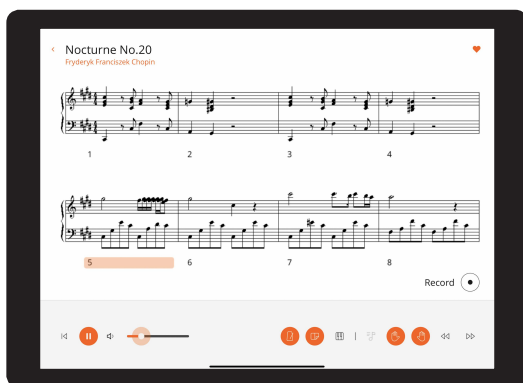

Application « Application Piano Roland »

Lecture de musique sur les haut-parleurs du piano

Voici comment configurer les réglages nécessaires pour que les données musicales enregistrées sur votre appareil mobile puissent être communiquées sans fil sur les haut-parleurs du piano.

* Une fois qu'un appareil mobile a été apparié à ce piano, il n'est plus nécessaire d'effectuer à nouveau l'appariement. Reportez-vous à la section « Connexion d'un appareil mobile déjà apparié » (p. 21).

Initialisation des paramètres (Appariement)

Cet exemple montre comment configurer les paramètres sur des appareils iOS/iPadOS. Si vous utilisez un appareil Android, reportez-vous aux instructions de paramétrage du Mode d'emploi fourni avec votre appareil mobile.

1. Placez l'appareil mobile à connecter à proximité du piano.
2. Appuyez sur le bouton [⚙️].
Le bouton [⚙️] est allumé et le piano est en mode de fonction.
3. Appuyez sur les boutons [-] [+] pour accéder à l'écran « Bluetooth », puis appuyez sur le bouton [↔️] pour confirmer.
L'écran suivant apparaît.



4. Appuyez sur la molette [↔️] pour lancer l'appariement.



Si vous décidez d'annuler l'appariement, appuyez sur le bouton [↩️].

REMARQUE

Appuyez longuement sur le bouton [⚙️] pour commencer immédiatement l'appariement.

5. Activez la fonction **Bluetooth** de l'appareil mobile.

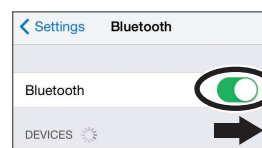

Appariement

Pour utiliser le **Bluetooth**, vous devez d'abord « appairer » le piano avec votre appareil mobile pour créer une connexion entre les deux.

Un « appariement » consiste à enregistrer (authentifier mutuellement) votre appareil mobile avec le piano.

Associez les appareils en suivant les étapes indiquées pour chaque fonction.

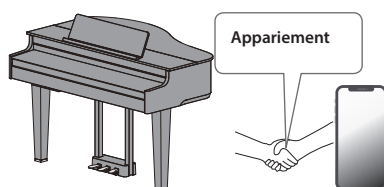

Processus d'appariement

Vous devez effectuer un appariement séparé pour « écouter de la musique via les haut-parleurs du piano » et pour « utiliser le piano avec une application ». Notez que ces processus sont différents.

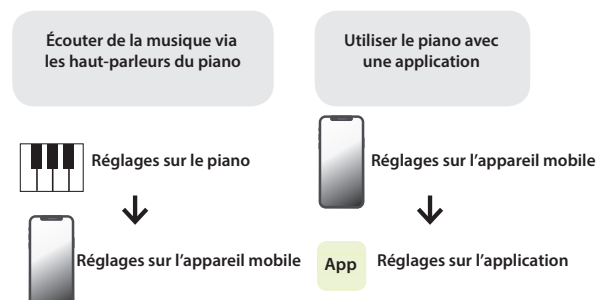

6. Appuyez sur « GP-6 Audio » qui apparaît dans le champ « DEVICES » Bluetooth de l'appareil mobile.

Le piano et l'appareil mobile sont maintenant appariés. Une fois l'appariement terminé, un écran de ce type s'affiche.



7. Appuyez sur le bouton [G] du piano pour quitter le mode de fonction.

L'appariement est terminé.

Lecture de données audio

Lorsque vous lisez des données musicales sur l'appareil mobile, le son est audible depuis les haut-parleurs du piano.

REMARQUE

Pour régler le volume audio, effectuez les réglages sur votre appareil mobile. Si ces réglages ne produisent pas le volume souhaité, vous pouvez ajuster les réglages du piano.

→ « Réglage du volume de l'audio Bluetooth (Bluetooth Volume) » (p. 25)

Connexion d'un appareil mobile déjà apparié



1. Activez la fonction Bluetooth de l'appareil mobile.

Le piano et l'appareil mobile sont connectés sans fil.

* Si l'étape ci-dessus ne vous a pas permis d'établir une connexion, appuyez sur le « GP-6 Audio » qui s'affiche dans le champ « DEVICES » de l'appareil mobile.

Utiliser le piano avec une application

Applications que vous pouvez utiliser avec ce piano

Nom de l'application	Système d'exploitation pris en charge	Explication
 Application PianoRoland	iOS/iPadOS/ Android	Cette application vous permet d'afficher des partitions sous forme électronique, de vous exercer sur des morceaux tout en jouant ou de conserver un enregistrement de vos exercices.
 Piano Designer	iOS/iPadOS/ Android	Cette application vous permet de personnaliser le son du piano à votre convenance. Vous pouvez utiliser « Piano Designer » (p. 18) pour ajuster les différents éléments du son via l'édition tactile dans l'application.

* Vous pouvez télécharger les applications sur l'App Store (produits iOS/iPadOS) ou Google Play (produits Android).

* Outre les possibilités susmentionnées, vous pouvez également utiliser des applications musicales (par exemple Garage Band) compatibles avec Bluetooth MIDI.

* Les informations fournies ici au sujet des applications conçues par Roland étaient à jour au moment de la publication de ce Mode d'emploi. Pour obtenir les informations les plus récentes, consultez le site Web de Roland.

Paramétrage (appariement)

Vous pouvez effectuer des réglages permettant d'utiliser le piano avec une application installée sur votre appareil mobile. Voici les étapes à suivre pour utiliser l'application « Application Piano Roland », en prenant l'iPad comme exemple.

* Si vous comptez « utiliser le piano avec une application », il n'est pas nécessaire d'effectuer des réglages sur le piano. Effectuez des opérations dans l'application pour l'apparier avec le piano.

1. Activez la fonction Bluetooth de l'appareil mobile.

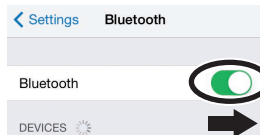

NOTE

Même si le champ « DEVICES » affiche le nom de l'appareil que vous utilisez (par exemple « GP-6 MIDI »), n'appuyez pas dessus.

2. Démarrez l'application que vous avez installée sur votre appareil mobile.

3. Appuyez sur « Connexion » en haut de l'écran de l'application, puis appuyez sur « Se connecter au piano ».

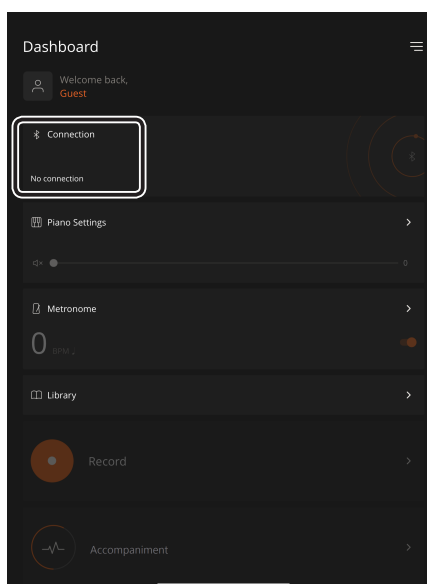

« GP-6 MIDI » s'affiche sur l'écran de l'app.

4. Appuyez sur « GP-6 MIDI » (le nom de l'unité que vous utilisez).

Le piano et l'appareil mobile sont maintenant appariés. Une fois l'appariement terminé, un écran de ce type s'affiche.



Voilà les réglages effectués.

English

日本語

Deutsch

Français

Italiano

Español

Português

Nederlands

简体中文

Si l'appariement ne fonctionne pas

Si le processus d'appariement illustré dans « Utiliser le piano avec une application » (p. 21) échoue, essayez les étapes 1 à 4 comme indiqué ci-dessous.

1 Assurez-vous que la fonction Bluetooth du piano est réglée sur « On ».

1. Appuyez sur le bouton [⚙️] du piano.
Le bouton [⚙️] est allumé et le piano est en mode de fonction.
2. Appuyez sur les boutons [-] [+] pour accéder à l'écran « Bluetooth », puis appuyez sur la molette [↻] pour confirmer.
Vous accédez à l'écran de réglage Bluetooth.
3. Appuyez sur les boutons [-] [+] pour accéder à l'écran « Bluetooth On/Off », puis appuyez sur le bouton [↻] pour confirmer.
4. Appuyez sur les boutons [-] [+] pour sélectionner « On ».
La fonction Bluetooth du piano est activée.
5. Appuyez sur le bouton [⚙️].
Le bouton [⚙️] s'éteint et vous quittez au mode de fonction.

2. Désactivez le commutateur Bluetooth.

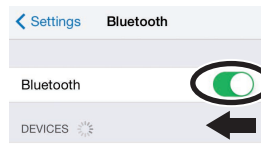

4 Redémarrez votre appareil mobile.

5 Effectuez la procédure d'appariement de p. 21 à partir de l'étape 1.

REMARQUE

Si vous avez vérifié ces points et que le problème persiste, veuillez consulter le site Web d'assistance de Roland.

<https://www.roland.com/support/>

2 Quittez toutes les applications sur votre appareil mobile.

Fermer l'application

1. Balayez vers le haut depuis le bas de l'écran d'accueil, en arrêtant votre doigt au milieu de l'écran. Ensuite, faites glisser l'écran de l'application vers le haut.

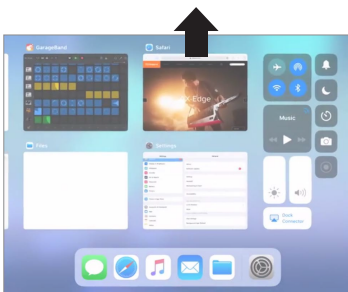

* La méthode pour quitter une application peut varier en fonction de votre appareil mobile. Utilisez la méthode adaptée à votre appareil pour fermer les applications.

3 Si l'appariement est déjà effectué, annulez l'appariement et désactivez la fonction Bluetooth.

Supprimer l'appariement

1. Sur l'écran de l'appareil mobile, appuyez sur le signe « i » à côté de « Connected », et appuyez sur « Forget This Device ».

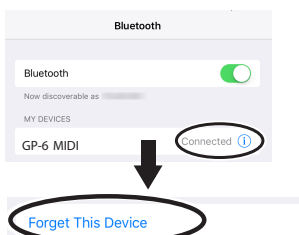

Si vous avez plus d'un piano

En cas d'appariement avec un appareil mobile dans une installation à plusieurs pianos, par exemple une salle de classe de musique, vous pouvez attribuer un ID à chaque piano.

Attribution d'un ID

Une fois ce réglage terminé, un numéro d'ID est ajouté à la fin du nom de l'appareil affiché sur l'appareil mobile.
(par exemple « GP-6 Audio1 » « GP-6 MIDI 1 »)

1. Appuyez sur le bouton [⚙️] (Fonction).
2. Appuyez sur les boutons [-] [+] pour accéder à l'écran « Bluetooth », puis appuyez sur la molette [↻] pour confirmer.
3. Appuyez sur les boutons [-] [+] pour sélectionner « Bluetooth ID ».
4. Appuyez sur le bouton [↻] pour confirmer, puis appuyez sur les boutons [-] [+] pour modifier le numéro.

ID	Explication
0-99	Réglé sur « 0 » : « GP-6 Audio » « GP-6 MIDI » (paramètre par défaut) Réglé sur « 1 » : « GP-6 Audio 1 » « GP-6 MIDI 1 »

* Si vous effectuez l'appariement dans un environnement comportant plusieurs pianos, nous vous recommandons de mettre sous tension l'appareil mobile et uniquement les pianos que vous souhaitez appairer (mettez les autres appareils hors tension).

Chargement/sauvegarde de vos réglages favoris et configurations piano

Vous pouvez sauvegarder vos réglages favoris ou la configuration du piano sur une clé USB, ou charger ces réglages qui sont sauvegardés sur une clé USB dans le piano.

* Les réglages peuvent uniquement être chargés sur un autre piano du même modèle.

Réglages enregistrés

Réglage	Page
Speaker volume	p. 8
Headphone volume	p. 8
Ambience Type	p. 9
Ambience Depth	p. 9
Key Touch	p. 11
Brilliance	p. 9
Master Tuning	p. 18
Temperament	p. 18
Temperament Key	p. 18
Hammer Response	p. 11
Piano Tone Edit	p. 19
Volume Limit	p. 27

* Pour les réglages favoris qui sont enregistrés, reportez-vous à la liste des réglages favoris comme indiqué dans « Réglages mémorisés même en cas de mise hors tension » (p. 3).

Enregistrement de vos réglages et configurations de piano favoris (Registration Export/Piano Setup Export)

1. Connectez votre clé USB au port USB Memory.
2. Appuyez sur le bouton [⚙️].
Le bouton [⚙️] est allumé et le piano est en mode de fonction.
3. Appuyez sur les boutons [-] [+] pour afficher l'écran « Registration Export » ou « Piano Setup Export », puis appuyez sur le bouton [↵] pour confirmer.
L'écran Registration ou Piano Setup Export s'affiche.



4. Modifiez le nom de la registration ou de la configuration du piano.

Sélectionner le caractère que vous souhaitez modifier	Appuyez sur les boutons [-] [+]
Modifier le caractère	Appuyez sur le bouton [↵] (confirmer) → appuyez sur les boutons [-] [+] (modifier le caractère) → appuyez sur le bouton [↵] (retour)
Insérer un caractère	Appuyez sur le bouton [▶/■].
Supprimer un caractère	Appuyez sur le bouton [●].

5. Appuyez sur les boutons [-] [+] pour sélectionner ✓ sur le côté droit de l'écran, puis appuyez sur le bouton [↵] pour exécuter.
Les réglages sont enregistrés.

NOTE

Ne mettez pas l'instrument hors tension et ne déconnectez pas la clé USB ou le cordon d'alimentation pendant que l'écran indique « Executing... » (En cours d'exécution).

6. Appuyez sur le bouton [⚙️] pour quitter le mode de fonction.
Le bouton [⚙️] s'éteint.

* Ne mettez pas l'instrument hors tension et ne déconnectez pas la clé USB ou le cordon d'alimentation pendant que le témoin du GP-6 montre qu'une opération est en cours.

Chargement de vos réglages et configurations de piano favoris (Registration Import/Piano Setup Import)

1. Connectez votre clé USB au port USB Memory.
2. Appuyez sur le bouton [⚙️].
Le bouton [⚙️] est allumé et le piano est en mode de fonction.
3. Appuyez sur les boutons [-] [+] pour afficher l'écran « Registration Import » ou « Piano Setup Import », puis appuyez sur le bouton [↵] pour confirmer.
L'écran Registration ou Piano Setup Import s'affiche.



4. Appuyez sur les boutons [-] [+] pour sélectionner Registration Import ou Piano Setup Import.
5. Appuyez sur le bouton [↵] pour confirmer.
Un message de confirmation s'affiche.

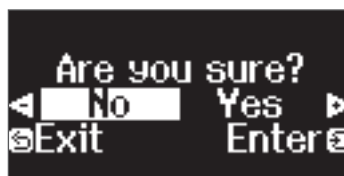

Si vous décidez d'annuler, appuyez sur le bouton [↵].

6. Appuyez sur les boutons [-] [+] pour sélectionner « Yes », puis appuyez sur le bouton [↵] pour confirmer.
Ceci charge les paramètres.

NOTE

Ne mettez pas l'instrument hors tension et ne déconnectez pas la clé USB ou le cordon d'alimentation pendant que l'écran indique « Executing... » (En cours d'exécution).

7. Appuyez sur le bouton [⚙️] pour quitter le mode de fonction.
Le bouton [⚙️] s'éteint.

* Ne mettez pas l'instrument hors tension et ne déconnectez pas la clé USB ou le cordon d'alimentation pendant que le témoin du GP-6 montre qu'une opération est en cours.

* Lorsque vous chargez des réglages favoris (registration) pour lesquels les réglages de démarrage ont été modifiés, l'appareil bascule sur ces réglages juste après la mise sous tension.

English

日本語

Deutsch

Français

Italiano

Español

Português

Nederlands

简体中文

Initialisation de la mémoire (Format Media)

Cette section décrit comment effacer tous les fichiers enregistrés dans la mémoire interne ou sur une clé USB (disponible dans le commerce).

NOTE

- Lors de l'initialisation, toutes les registrations ou fichiers que vous avez sauvegardés dans la mémoire interne ou sur une clé USB sont perdus.
- Si vous souhaitez rétablir les paramètres par défaut de réglages autres que les réglages de la mémoire, exécutez une opération Factory Reset (p. 24) (restaurer les paramètres d'usine).

- 1. Pour initialiser une clé USB, connectez la clé USB au port USB Memory.**
- 2. Appuyez sur le bouton [G].**
Le bouton [G] est allumé et le piano est en mode de fonction.
- 3. Appuyez sur les boutons [-] [+] pour accéder à l'écran « Format Media », puis appuyez sur le bouton [↵] pour confirmer.**

L'écran Format Media s'affiche.



Si vous décidez d'annuler, appuyez sur le bouton [↵].

- 4. Appuyez sur les boutons [-] [+] pour sélectionner le support (mémoire interne ou clé USB) que vous souhaitez formater.**
- 5. Appuyez sur le bouton [↵] pour confirmer.**
Un message de confirmation s'affiche.

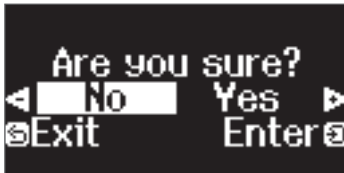

Si vous décidez d'annuler, appuyez sur le bouton [↵].

- 6. Appuyez sur les boutons [-] [+] pour sélectionner « Yes », puis appuyez sur le bouton [↵] pour confirmer.**
Ceci formate le média.

NOTE

Ne mettez pas l'instrument hors tension et ne déconnectez pas la clé USB ou le cordon d'alimentation pendant que l'écran indique « Executing... » (En cours d'exécution).

- 7. Appuyez sur le bouton [G] pour quitter le mode de fonction.**
Le bouton [G] s'éteint.

- * Ne mettez pas l'instrument hors tension et ne déconnectez pas la clé USB ou le cordon d'alimentation pendant que le témoin du GP-6 montre qu'une opération est en cours.

Rétablissement des paramètres d'usine (Factory Reset)

Cette section décrit comment restaurer toutes les sauvegardes et les réglages enregistrés en interne pour les rétablir aux paramètres d'usine. Cette fonction s'appelle « Factory Reset ».

NOTE

La fonction Factory Reset efface tous les réglages que vous avez mémorisés et les rétablit à leurs paramètres d'usine. Pour des détails sur les réglages restaurés, consultez « Réglages mémorisés même en cas de mise hors tension » (p. 3).

REMARQUE

L'exécution de cette fonction n'efface pas les fichiers enregistrés dans la mémoire interne ou sur une clé USB (disponible dans le commerce). Si vous souhaitez effacer tous les morceaux de la mémoire interne ou d'une clé USB, consultez la section (« Initialisation de la mémoire (Format Media) » (p. 24)).

- 1. Appuyez sur le bouton [G].**
Le bouton [G] est allumé et le piano est en mode de fonction.
- 2. Appuyez sur les boutons [-] [+] pour accéder à l'écran « Factory Reset », puis appuyez sur le bouton [↵].**
Un message de confirmation s'affiche.

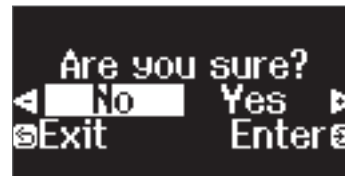

Si vous décidez d'annuler, appuyez sur le bouton [↵].

- 3. Appuyez sur les boutons [-] [+] pour sélectionner « Yes », puis appuyez sur le bouton [↵] pour confirmer.**
Cette opération effectue la réinitialisation d'usine.

NOTE

Ne mettez pas l'instrument hors tension et ne déconnectez pas la clé USB ou le cordon d'alimentation pendant que l'écran indique « Executing... » (En cours d'exécution).

- 4. Lorsque l'écran affiche « Power off, then on », mettez l'appareil hors tension puis à nouveau sous tension.**
 - * Ne mettez pas l'instrument hors tension et ne déconnectez pas la clé USB ou le cordon d'alimentation pendant que le témoin du GP-6 montre qu'une opération est en cours.

Configuration des différents paramètres

Mode Fonction

Réglages de base en mode de fonction

1. Appuyez sur le bouton [⚙️].
Le bouton [⚙️] est allumé et le piano est en mode de fonction.
2. Appuyez sur les boutons [-] [+] pour accéder à l'écran de l'élément que vous souhaitez définir.
3. Appuyez sur la molette [↻] pour confirmer.
* Selon l'élément que vous sélectionnez, il se peut qu'il y ait un autre écran permettant de sélectionner des éléments supplémentaires.
4. Appuyez sur les boutons [-] [+] pour sélectionner la valeur.
5. Appuyez sur le bouton [⚙️] pour quitter le mode de fonction.
Le bouton [⚙️] s'éteint.

Indication	Valeur	Explication
Réglages liés à Bluetooth		
Bluetooth	Bluetooth On/Off	Activation/désactivation de la fonction Bluetooth (Bluetooth On/Off) Si la fonction Bluetooth est activée, vous pourrez connecter le piano et votre appareil mobile sans fil, de sorte à ce que les haut-parleurs du piano émettent la musique lue depuis l'appareil mobile, ou à utiliser le piano avec une application (p. 20). On, Off (valeur par défaut : On)
	Bluetooth Pairing	Procédez à l'appariement pour connecter sans fil le piano et l'appareil mobile afin d'« écouter de la musique via les haut-parleurs du piano » (p. 20).
	Bluetooth Volume	Réglage du volume de l'audio Bluetooth (Bluetooth Volume) Il s'agit du réglage de volume pour jouer de la musique depuis votre appareil mobile via les haut-parleurs du piano (p. 21). 0 à 10 (valeur par défaut : 4)
	Bluetooth ID	Si vous utilisez la fonction Bluetooth dans un lieu où il y a plusieurs pianos, vous pouvez attribuer un ID séparé à chaque piano (p. 22). 0 à 99 (valeur par défaut : 0)
Réglages de lecture du morceau		
Song Transpose	Transposition de la tonalité de lecture du morceau (Song Transpose) Vous pouvez transposer le morceau par pas de demi-tons (p. 13). -12 à 0 à +12 (valeur par défaut : 0)	
Song Volume SMF	Réglage du volume (Song Volume SMF) du morceau (SMF) Ce réglage ajuste le volume du morceau qui est lu pendant que vous jouez au clavier. Permet de régler le volume du morceau (données SMF) qui est lu. 0 à 10 (valeur par défaut : 10)	
Song Volume Audio	Réglage du volume (Song Volume Audio) du morceau (Audio) Ce réglage ajuste le volume du morceau qui est lu pendant que vous jouez au clavier. Permet de régler le volume du morceau (données audio) qui est lu. 0 à 10 (valeur par défaut : 7)	
Input Volume	Régler le volume d'un dispositif de lecture audio (Input Volume) Ce réglage ajuste le volume du morceau qui est lu pendant que vous jouez au clavier. Vous pouvez régler le volume d'un dispositif de lecture audio connecté aux prises Input. 0 à 10 (valeur par défaut : 7)	
USB Audio Input Vol.	Réglage du volume à partir de l'ordinateur (USB Audio Input Volume) Lors de l'utilisation d'un ordinateur connecté au port USB COMPUTER pour la lecture audio, réglez le volume à l'aide de l'ordinateur. 0 à 10 (valeur par défaut : 7)	

English

日本語

Deutsch

Français

Italiano

Español

Português

Nederlands

简体中文

Configuration des différents paramètres

Indication	Valeur	Explication
Spécification du son du clavier pour la lecture (SMF Play Mode) d'un morceau (SMF)		
Ce réglage permet de spécifier le son que vous jouez sur le clavier pendant la lecture d'un morceau. Vous utiliserez normalement le réglage « Auto-Select ».		
Ceci détermine si le réglage le plus adapté pour le morceau interne ou pour les données externes est sélectionné lors de la lecture d'un morceau dont le format de fichier est SMF.		
REMARQUE		
Vous pouvez également basculer le mode SMF Play Mode en maintenant le bouton [▶/■] enfoncé et en appuyant sur les boutons [-] [+].		
SMF Play Mode		* Si le mode de lecture SMF est défini sur « External », certains effets ne sont pas appliqués au son, ce qui signifie que le timbre peut différer de votre timbre habituel au clavier.
	Auto-Select (paramètre par défaut)	« Internal » ou « External » est automatiquement sélectionné en fonction du morceau que vous reproduisez.
	Internal	Lors de la lecture d'un morceau, le son que vous jouez au clavier devient le son enregistré dans le morceau. Ce réglage est recommandé lorsque vous lisez un morceau interne ou un morceau qui a été enregistré sur ce piano.
	External	Le son que vous jouez au clavier ne change pas lorsque vous lisez un morceau. Ce réglage est recommandé lorsque vous jouez des données externes, par exemple des données musicales disponibles dans le commerce.
Réglages liés à l'enregistrement		
Ce piano vous permet d'enregistrer en deux modes différents. Vous pouvez choisir d'enregistrer en tant que SMF ou audio.		
REMARQUE		
Vous pouvez également basculer les modes d'enregistrement en maintenant le bouton [●] enfoncé et en appuyant sur les boutons [-] [+].		
Recording Mode	SMF (paramètre par défaut)	Votre interprétation est enregistrée sur « Internal Memory » et lue sur le piano. Vous pouvez faire un overdub de l'interprétation de votre main gauche sur l'interprétation de votre main droite, puis écouter la lecture des deux mains ensemble (p. 27).
	Audio	Votre interprétation est enregistrée sur une clé USB en tant que données audio. Vous pouvez écouter l'interprétation au piano que vous avez enregistrée sur un ordinateur ou un lecteur audio, l'utiliser pour créer un CD ou la publier sur Internet (p. 17).
Delete Song	Supprime un morceau qui était enregistré dans la mémoire interne du piano ou sur une clé USB (p. 15).	
Rename Song	Renomme un morceau enregistré (p. 15).	
Copy Song	Les morceaux qui ont été enregistrés dans la mémoire interne peuvent être copiés sur la clé USB. Sinon, les morceaux enregistrés sur une clé USB peuvent être copiés dans la mémoire interne (p. 16).	
Count-in Measure	Vous pouvez modifier le nombre de mesures qui sont émises sous forme de décompte avant le lancement de la lecture ou de l'enregistrement d'un morceau.	
	1 Measure, 2 Mesures (valeur par défaut : 1 mesure)	
Réglages liés à la pédale		
Modifier le mode d'application des effets de la pédale (Damper Pedal Part)		
Lorsque vous appuyez sur la pédale droite alors que le piano est en mode Dual Play ou Split Play, l'effet de la pédale est appliqué aux deux tones (p. 10). Utilisez ce réglage pour sélectionner le tone auquel l'effet est appliqué.		
Damper Pedal Part	Right & Left (paramètre par défaut)	Tout est activé
	Right	S'applique uniquement au tone 1 (en mode Dual)/tone de la main droite (en mode Split)
	Left	S'applique uniquement au tone 2 (en mode Dual)/tone de la main gauche (en mode Split)
Modifier le mode de fonctionnement de la pédale (Center Pedal)		
Lorsque vous mettez l'instrument sous tension, la pédale centrale fonctionne comme pédale sostenuto (p. 8). Vous pouvez modifier la fonction de la pédale de manière à utiliser diverses autres opérations. En attribuant une fonction à la pédale, vous pouvez modifier un réglage instantanément en appuyant sur la pédale pendant que vous jouez.		
Center Pedal	Sostenuto (paramètre par défaut)	La pédale fonctionne comme pédale sostenuto.
	Play / Stop	La pédale a la même fonction que le bouton [▶/■].
	Layer	Appuyer sur la pédale permet un effet de superposition sur le tone 2 (utilisé pour le mode Dual Play). * Cette fonction est uniquement disponible lorsque vous utilisez Dual Play.
Modifier l'effet de la pédale (Left Pedal)		
Lorsque vous mettez l'instrument sous tension, la pédale gauche fonctionne comme pédale douce (p. 8). Vous pouvez modifier la fonction de la pédale de manière à utiliser diverses autres opérations. En attribuant une fonction à la pédale, vous pouvez modifier un réglage instantanément en appuyant sur la pédale pendant que vous jouez.		
Left Pedal	Soft (paramètre par défaut)	La pédale fonctionne comme pédale douce.
	Play / Stop	La pédale a la même fonction que le bouton [▶/■].
	Layer	Appuyer sur la pédale permet un effet de superposition sur le tone 2 (utilisé pour le mode Dual Play). * Cette fonction est uniquement disponible lorsque vous utilisez Dual Play.

Indication	Valeur	Explication
Utilisation de la pédale pour basculer entre les registrations (Reg. Pedal Shift)		
Vous pouvez utiliser la pédale pour passer d'une registration à l'autre (p. 11). Appuyer sur la pédale permet de passer à la registration suivante.		
* Les réglages de la fonction pédale sont hiérarchisés comme suit : « Reg. Pedal Shift » → « Center Pedal/Left Pedal ».		
Reg. Pedal Shift	Off (paramètre par défaut)	La registration ne change pas lorsque vous levez le pied de la pédale.
	Left Pedal	La pédale de gauche (pédale douce) sert à passer d'une registration à l'autre. Dans ce cas, vous ne pouvez pas utiliser les paramètres de la pédale de gauche lorsqu'ils sont affectés.
	Center Pedal	La pédale centrale (pédale sostenuto) est utilisée pour passer d'une registration à l'autre. Dans ce cas, vous ne pouvez pas utiliser les paramètres de la pédale centrale lorsqu'ils sont affectés.
Réglages liés à MIDI		
Éviter les notes doubles en cas de connexion de l'appareil à un séquenceur (Local Control)		
Si vous avez un séquenceur MIDI connecté par USB, réglez ce paramètre sur « Local Off ».		
Comme la fonction Thru de votre séquenceur est généralement activée, les notes jouées sur le clavier peuvent être produites en double ou coupées. Pour l'éviter, vous pouvez activer le réglage « Local Off » afin que le clavier et le générateur de son interne soient déconnectés.		
Local Control	On (paramètre par défaut)	La fonction Local Control est activée. Le clavier est connecté au générateur de son interne.
	Off	La fonction Local Control est désactivée.
	Off	Le clavier est déconnecté du générateur de son interne. Aucun son n'est produit en appuyant sur les touches du clavier.
Réglages du canal de transmission MIDI (MIDI Transmit Ch.)		
Ce réglage permet de spécifier le canal MIDI sur lequel l'appareil effectue la transmission. L'instrument réceptionnera l'ensemble des seize canaux (1 à 16).		
MIDI Transmit Ch.	Off, 1 à 16 (valeur par défaut : 1)	
Réglages généraux des opérations		
Modifier la langue affichée à l'écran (Language)		
Vous pouvez modifier la langue affichée à l'écran.		
Language	English, Japanese, Chinese (valeur par défaut : anglais)	
Régler la luminosité de l'affichage (Display Contrast)		
Vous pouvez régler la luminosité de l'affichage du piano.		
Display Contrast	1 à 10 (valeur par défaut : 5)	
Spécifier la durée avant que le panneau de commande ne s'éteigne (Screen Saver)		
Si aucune opération n'est effectuée pendant une certaine durée, la luminosité des LED des boutons du panneau de commande et de l'écran diminue. Vous pouvez spécifier la durée avant la baisse de luminosité.		
Screen Saver	Off, 30 sec., 1 min., 5 min., 10 min. (valeur par défaut : Off)	
Réglage du son du clic du panneau de commande (Touch Click Volume)		
Vous pouvez régler le son du clic entendu lorsque vous touchez les boutons du panneau de commande.		
Touch Click Volume	Off, 1 à 10 (valeur par défaut : 5)	
Spécification d'un volume maximum (Volume Limit)		
Vous pouvez fixer une valeur de volume maximum. Ceci évite l'émission accidentelle d'un son fort.		
Volume Limit	20, 40, 60, 80, 100 (maximum) (valeur par défaut : 100)	
Mise hors tension en refermant le couvercle du clavier (Power Off by the Lid)		
Vous pouvez choisir si la mise hors tension a lieu lorsque vous refermez le couvercle du clavier.		
Auto-Power Off When Keyboard Cover is Closed	Effective (paramètre par défaut)	Le piano se met hors tension lorsque vous refermez le couvercle du clavier.
	Ineffective	Le piano ne se met pas hors tension lorsque vous refermez le couvercle du clavier. Pour mettre hors tension, appuyez sur le bouton [⏻]. * Si la fonction Auto Off est activée, l'instrument est automatiquement mis hors tension après un certain délai suivant la dernière interprétation ou la dernière utilisation de l'instrument.
Sortie du son simultanée des écouteurs et des haut-parleurs intégrés (Speaker Auto Mute)		
Par défaut, les haut-parleurs intégrés sont réglés pour ne pas émettre de son lorsque vous connectez des écouteurs dans la prise Phones. En modifiant les paramètres, vous pouvez faire en sorte que le son provienne à la fois des écouteurs et des haut-parleurs intégrés.		
* La modification des paramètres sur « Off » modifie également le timbre du son que vous entendez dans vos écouteurs.		
Speaker Auto Mute	Off	Le son provient à la fois des écouteurs et des haut-parleurs intégrés
	On (paramètre par défaut)	Le son provient uniquement du casque.

English

日本語

Deutsch

Français

Italiano

Español

Português

Nederlands





简体中文

Configuration des différents paramètres

Indication	Valeur	Explication
Auto Off	Mise sous tension automatique au terme d'un délai (Auto Off)	
	Par défaut, l'alimentation de l'appareil s'éteint automatiquement lorsque vous arrêtez de jouer ou d'utiliser l'appareil pendant la durée que vous avez définie. (Il s'agit du paramètre d'usine par défaut.)	
	Si vous préférez désactiver l'arrêt automatique, définissez le réglage de « Auto Off » sur « Off » (Désactivé).	
	Off, 10 min., 30 min., 240 min. (valeur par défaut : 30 min)	
Registration Export	Vous pouvez sauvegarder vos réglages favoris ou la configuration du piano sur une clé USB, ou charger ces réglages qui sont sauvegardés sur une clé USB dans le piano (p. 23).	
Registration Import		
Piano Setup Export		
Piano Setup Import		
	* Les réglages peuvent uniquement être chargés sur un autre piano du même modèle.	
Format Media	Tous les fichiers enregistrés dans la mémoire interne du piano ou sur une clé USB (disponible dans le commerce) peuvent être supprimés (p. 24).	
Factory Reset	Cette section décrit comment restaurer toutes les registrations et les réglages enregistrés en interne aux paramètres d'usine (p. 24).	
Version	Affiche la version du programme du système de l'appareil. Si un nouveau programme système devient disponible, vous pouvez l'utiliser pour mettre à jour votre piano. Pour plus de détails, reportez-vous à l'URL suivante. http://www.roland.com/support/ Entrez le nom du modèle → voir « Logiciels & Mises à jour »	

Keyboard Mode

Réglages de base en mode Clavier (Keyboard Mode)

- Appuyez sur le bouton .
Le bouton  est allumé et le piano est en mode Clavier.
- Appuyez sur les boutons [-] [+] pour accéder à l'écran de l'élément que vous souhaitez définir.
- Appuyez sur la molette  pour confirmer.
- Appuyez sur les boutons [-] [+] pour sélectionner la valeur.
- Appuyez sur le bouton  pour quitter le mode Clavier.
Le bouton  s'éteint.

Indication	Valeur	Explication			
Réglages liés au clavier					
Keyboard Mode	Whole	Réglage de clavier identique à celui d'un piano acoustique classique.			
	Split	Jouer différents tones avec la main gauche et la main droite (Split Play)			
		Vous pouvez utiliser différents sons dans les zones gauche et droite du clavier, en le divisant à une note spécifique. Cette fonction est dénommée « Split Play » (p. 9).			
		Point	Sélectionnez l'emplacement (touche) où le son change au fur et à mesure que vous passez des notes les plus basses aux notes les plus hautes. * La touche (point de partage) que vous choisissez est incluse dans la plage des tones de gauche.		
		Balance	Sélectionne la balance du volume entre les tones de la main gauche et de la main droite.		
		Left Shift	Décalle la hauteur des notes que vous jouez à la main gauche, vers le haut ou vers le bas par octaves.		
	Right Shift	Décalle la hauteur des notes que vous jouez à la main droite, vers le haut ou vers le bas par octaves.			
	Dual	Superposer deux tones (Dual Play)			
		Vous pouvez jouer deux sons simultanément depuis une seule touche. Cette fonction est dénommée « Dual Play » (p. 10).			
		Balance	Modifier la balance du volume des deux sons		
		Tone1 Shift	Décalle la hauteur du tone 1 vers le haut ou vers le bas par octaves.		
	Tone2 Shift	Décalle la hauteur du tone 2 vers le haut ou vers le bas par octaves.			
	Twin Piano	Partage du clavier pour jouer à quatre mains (Twin Piano)			
		Vous pouvez diviser le clavier en deux sections, gauche et droite, pour permettre à deux personnes de jouer dans la même tessiture. Une personne peut jouer un modèle d'interprétation, et l'autre personne peut s'exercer en même temps que ce modèle d'interprétation. Vous pouvez également modifier la manière (Mode) dont les notes sont émises avec Twin Piano. * Si vous sélectionnez un tone dans le groupe « Grand », le son peut sembler différent de d'habitude.			
		Twin Piano Mode	<table border="1"> <tr> <td>Pair (paramètre par défaut)</td> <td>Les notes jouées dans la zone de droite sont mieux audibles dans le haut-parleur droit. Les notes jouées dans la zone de gauche sont mieux audibles dans le haut-parleur gauche.</td> </tr> <tr> <td>Individual</td> <td>Les notes jouées dans la section de droite ne sont audibles que depuis le haut-parleur droit. Les notes jouées dans la section de gauche ne sont audibles que depuis le haut-parleur de gauche. Lorsque vous utilisez un casque, vous ne pouvez pas entendre le jeu de l'autre personne.</td> </tr> </table>	Pair (paramètre par défaut)	Les notes jouées dans la zone de droite sont mieux audibles dans le haut-parleur droit. Les notes jouées dans la zone de gauche sont mieux audibles dans le haut-parleur gauche.
Pair (paramètre par défaut)	Les notes jouées dans la zone de droite sont mieux audibles dans le haut-parleur droit. Les notes jouées dans la zone de gauche sont mieux audibles dans le haut-parleur gauche.				
Individual	Les notes jouées dans la section de droite ne sont audibles que depuis le haut-parleur droit. Les notes jouées dans la section de gauche ne sont audibles que depuis le haut-parleur de gauche. Lorsque vous utilisez un casque, vous ne pouvez pas entendre le jeu de l'autre personne.				
Kbd Transpose	Le clavier peut être transposé par étapes d'un demi-ton. Lorsque vous accompagnez une voix ou lorsque vous jouez en tant que chanteur-instrumentiste, vous pouvez transposer la hauteur pour correspondre à la tessiture du chanteur sans changer le doigté de votre jeu au clavier. -6 à 0 à +5 (valeur par défaut : 0)				
Key Touch	Vous pouvez modifier la sensation de jeu (toucher) du clavier. La valeur par défaut de 50 fournit un key touch proche de celui d'un piano acoustique. Des réglages plus élevés donnent l'impression d'un toucher plus lourd du clavier. Si ce réglage est défini sur « Fix », chaque note est jouée à un volume fixe, quelle que soit la force avec laquelle vous jouez au clavier. Fix, 1-100 (valeur par défaut : 50)				
Hammer Response	Permet de régler la durée depuis la pression sur la touche jusqu'à l'émission du son du piano. Des valeurs plus élevées augmentent le délai. Off, 1 à 10 (valeur par défaut : 1)				

English

日本語

Deutsch

Français

Italiano

Español



Português

Nederlands

简体中文

Dépannage

Problème	Points à vérifier	Cause/Action	Page
Problèmes avec le son du piano			
Pas de son	Avez-vous baissé le volume ?	Augmentez le volume.	p. 8
	Avez-vous inséré un casque ou une fiche d'adaptateur dans les prises Phones ?	Si vous avez inséré un casque ou une fiche d'adaptateur dans la prise casque, le son n'est pas émis depuis les haut-parleurs.	-
	Si vous souhaitez que le son soit produit depuis le casque ou les haut-parleurs externes, l'appareil est-il correctement connecté ?		p. 5
	Le réglage « Local Control » est-il défini sur « Off » ?	En mode de fonction, définissez le réglage « Local Control » sur « On »	p. 27
La hauteur de note du clavier ou du morceau est incorrecte	Avez-vous effectué des réglages de transposition (Transpose) ?	Désactivez les fonctions de transposition dans les réglages « Kbd Transpose » et « Song Transpose » du mode Function.	p. 11, p. 25
	Le réglage Master Tune est-il correctement défini ?	À la sortie d'usine, le diapason de référence est défini sur « 442,0 Hz ». Vérifiez le réglage « Master Tuning » de la fonction Piano Designer.	p. 18
	Le réglage Temperament est-il correct ?	À la sortie d'usine, l'accordage est réglé sur « Equal temperament ». Vérifiez le réglage « Temperament » de la fonction Piano Designer.	p. 18
	Le réglage Single Note Tuning est-il correctement défini ?	Vérifiez le réglage « Single Note » de la fonction Piano Designer.	p. 19
Les notes résonnent deux fois (elle sont doublées) lorsque vous jouez sur le clavier	Se pourrait-il que le mode « Dual Play » soit sélectionné, de sorte que deux tones soient superposés ?	Sélectionnez « Keyboard Mode » en mode Function et changez « Dual » pour « Whole ».	p. 29
	Ce piano est-il connecté à un séquenceur externe ?	Si vous ne souhaitez pas que le son du piano soit émis depuis un autre module de son, définissez le réglage « soft thru » de votre logiciel de production de musique sur « Off ». Si le réglage « Local Control » du mode de fonction est défini sur « On », définissez le réglage « Local Control » sur « Off ».	- p. 27
La réverbération continue même après coupure de l'effet Ambience	Cet effet simule les caractéristiques d'un piano acoustique et ne constitue pas un dysfonctionnement. Même si l'effet Ambience est désactivé, la résonance propre au piano acoustique reste audible.	Vous pouvez réduire la résonance en diminuant la valeur « Cabinet Resonance » de la fonction Piano Designer.	p. 19
Le son des notes les plus aigües change subitement à partir d'une certaine touche	Ceci simule les caractéristiques d'un piano acoustique et ne constitue pas un dysfonctionnement. Le son change en cas de changement du nombre de cordes par touche ou transition de cordes enroulées à des cordes déroulées.		-
Lorsque vous appuyez sur une touche, le son d'une note sur laquelle vous n'avez pas appuyé se fait légèrement entendre	Dans certains cas, une note que vous jouez peut entraîner l'émission d'une note différente (dont la fréquence est un entier multiple de la première note), donnant l'impression que le son a changé. Il ne s'agit pas d'un dysfonctionnement.	Diminuez la valeur « Full Scale String Res » de Piano Designer, ou désactivez-la.	p. 19
Un signal très aigu est audible	Si vous ne l'entendez pas avec le casque : Il se peut qu'il y ait eu un dysfonctionnement du piano. Contactez le revendeur auprès duquel vous avez acheté votre instrument ou l'assistance Roland. Si vous l'entendez également avec le casque : Pour diminuer la sonnerie métallique, ajustez les réglages suivants. <ul style="list-style-type: none"> • Ambience Depth (p. 9) • Piano Designer « Full Scale String Res. » (p. 19) 		-
Les notes graves sonnent faux ou bourdonnent	Le volume a-t-il été réglé au maximum ?	Si le volume est à son maximum, il se peut que le son soit déformé, selon la manière dont vous jouez du piano. Si cela se produit, baissez le volume.	p. 8
		Si vous l'entendez également avec le casque : Il se peut qu'il y ait eu un dysfonctionnement du piano. Contactez le revendeur auprès duquel vous avez acheté votre instrument ou l'assistance Roland. Si vous ne l'entendez pas avec le casque : Les objets à proximité du piano résonnent en raison du volume élevé de son produit par les haut-parleurs. Pour diminuer ce type de résonance, prenez les mesures suivantes. <ul style="list-style-type: none"> • Diminuez le volume. • Placez l'instrument à une distance minimum de 10 à 15 cm des murs ou d'autres surfaces. • Éloignez-vous des objets entrant en résonance. 	-
Il est parfois possible d'entendre des bruits lors d'un changement de la fréquence de référence ou du tempérament lors de l'utilisation du son de piano	En raison de la structure du moteur sonore, vous pouvez entendre du bruit avec les tones de piano à queue si vous modifiez l'accord principal ou le tempérament pendant la production du son. Il ne s'agit pas d'un dysfonctionnement.		-
Le son est émis différemment selon les réglages du tone	Lorsque vous utilisez « Dual Play » (qui superpose deux tones) ou « Split Play » (qui vous permet de jouer des tones différents avec la main gauche et la main droite), le son peut être émis différemment selon la combinaison spécifique. Pour certaines combinaisons, l'effet n'est pas appliqué au tone de la main gauche ou au tone 2, mais il ne s'agit pas d'un dysfonctionnement.		-

Problème	Points à vérifier	Cause/Action	Page
Problèmes avec les pédales			
Un son inhabituel est produit lorsque vous appuyez sur la pédale	Le dispositif de réglage situé sous le pédalier ne serait-il pas en contact avec le sol ?	Il se peut que le dispositif de réglage se soit desserré pendant que vous utilisiez le pédalier. Abaissez le dispositif de réglage afin qu'il soit en contact avec le sol. Si le piano est installé sur un tapis, abaissez le dispositif de réglage un peu plus afin qu'il exerce une plus forte pression contre le sol.	
	Le pédalier est-il correctement branché ?	Vérifiez la prise du pédalier au dos du piano.	p. 5
	Avez-vous débranché ou branché le câble du pédalier alors que l'instrument était sous tension ?	Si vous débranchez le cordon du pédalier alors que le piano est sous tension, il se peut que l'effet de la pédale reste appliqué. Connectez ou déconnectez le cordon du pédalier pendant que le piano est hors tension.	-
	Avez-vous modifié le mode d'application de l'effet de la pédale ?	Si la partie de la pédale droite est réglée sur « Right », elle n'est appliquée qu'au tone de la main droite. Si elle est réglée sur « Left », elle n'est appliquée qu'au tone de la main gauche.	p. 26
	La fonction Twin Piano est-elle activée ?	Si la fonction Twin Piano est activée, la pédale droite ne modifie que la section main droite du clavier tandis que la pédale gauche ne modifie que la section main gauche du clavier.	p. 29
	Avez-vous modifié la fonction de la pédale ?	Si la fonction de la pédale sostenuto (pédale centrale) ou de la pédale douce (pédale de gauche) est modifiée, les pédales ne fonctionnent plus comme pédale sostenuto ou comme pédale douce. Restaurez les paramètres de « Center Pedal » et « Left Pedal ».	p. 26
Utilisez-vous correctement les pédales ?	Vérifiez si les opérations sont correctes.	p. 8	
Problèmes de lecture de morceau			
Seul le son d'un instrument particulier dans un morceau n'est pas lu	Lorsque vous appuyez sur le bouton  , y a-t-il des parties (Right, Left, Accomp) éteintes sur l'écran ?	Le son des parties qui ne sont pas affichées sur l'écran n'est pas émis. Sélectionnez une partie non allumée pour la surligner afin qu'elle produise le son.	p. 13
Le volume du morceau est inaudible ou trop bas	Le volume du morceau a-t-il été réglé sur un niveau trop faible ?	Selon le format de données du morceau, augmentez la valeur « Song Volume SMF » ou « Song Volume Audio ».	p. 25
Le fait de modifier le « Song Volume » ne modifie pas le volume.	Le Mode de lecture SMF est-il réglé sur « Internal » ?	Régalez SMF Play Mode sur « External ».	p. 26
Le son sélectionné change lorsque vous lisez un morceau	Le Mode de lecture SMF est-il réglé sur « Internal » ?	Régalez SMF Play Mode sur « External ».	p. 26
Impossible de lire un morceau enregistré sur une clé USB	L'extension de fichier est-elle « .WAV », « .MP3 » ou « .MID » ?	Ce piano peut lire trois types de fichiers : fichiers audio au format WAVE ou au format MP3, et fichiers MIDI.	p. 13
Les noms des morceaux enregistrés sur la clé USB ne s'affichent pas sur l'écran	L'extension de fichier est-elle « .MID » ? Les informations de nom de morceau dans le fichier sont-elles vides ou ne contiennent-elles que des espaces ?	Les noms des morceaux peuvent s'afficher sur l'écran uniquement pour les fichiers portant une extension « .MID ». Si les informations de nom de morceau sont vides ou ne contiennent que des espaces, le nom du morceau ne s'affiche pas sur l'écran du piano.	p. 13
Problèmes d'enregistrement			
Impossible d'enregistrer	Lorsque vous appuyez sur le bouton  , la partie à enregistrer clignote-t-elle sur l'écran ?	Sélectionnez la partie de l'écran que vous souhaitez enregistrer jusqu'à ce qu'il clignote.	p. 16
Impossible d'enregistrer des données audio	Une clé USB est-elle connectée au port USB Memory ?	Vous ne pouvez effectuer un enregistrement audio que si vous avez connecté une clé USB.	p. 17
Le volume diffère entre l'enregistrement et la lecture	Le volume du morceau a-t-il été réglé sur un niveau trop faible ?	Selon le format de données du morceau, augmentez la valeur « Song Volume SMF » ou « Song Volume Audio ».	p. 25
Le timbre du piano change lorsque vous enregistrez	Enregistrez-vous avec un son créé dans Piano Designer ?	Certains réglages Piano Designer peuvent ne pas être reproduits lors de la lecture d'un morceau.	-
	Êtes-vous en train de lire un morceau que vous avez enregistré en audio sur une clé USB ?	Si vous souhaitez enregistrer avec le même timbre que lorsque vous jouez au piano, enregistrez votre interprétation en tant que SMF.	-
Autres problèmes			
Même si vous utilisez le casque pour mettre le son en sourdine, un son sourd est produit lorsque vous jouez au clavier	Le clavier de ce piano est conçu pour simuler le mécanisme d'un piano acoustique. Même sur un piano acoustique, un son sourd est produit lorsque vous appuyez sur une touche. Ces types de son n'indiquent pas un dysfonctionnement.		-
L'instrument se met hors tension automatiquement	Avez-vous activé la fonction d'extinction automatique de manière à ce que le piano s'éteigne s'il n'est pas utilisé pendant un certain temps ?	Si vous préférez désactiver la mise hors tension automatique, définissez le réglage « Auto Off » sur « Off ».	p. 28
Impossible de mettre l'instrument sous tension	L'adaptateur secteur est-il correctement branché ?		p. 5
Les boutons du panneau de commande ne fonctionnent pas	Avez-vous activé le réglage « Panel Lock » pour éviter les opérations accidentelles ?	Désactivez le réglage « Panel Lock ».	p. 3
	Le panneau est-il mouillé ?	Essuyez soigneusement toute trace d'humidité sur le panneau avant d'utiliser cet instrument.	p. 7
	Avez-vous été en contact avec les boutons tactiles lors de la mise sous tension ?	Mettez l'appareil hors tension puis à nouveau sous tension.	p. 7
Le volume de l'appareil branché à la prise Input est insuffisant	Le volume de l'appareil branché à la prise Input a-t-il été baissé ?		-
	Le volume d'entrée est-il trop bas ?		p. 25

English

日本語

Deutsch

Français

Italiano

Español

Português

Nederlands

简体中文

Messages d'erreur

Indication	Signification
Erreur 2	Une erreur s'est produite lors de l'écriture. Il se peut que la clé USB soit endommagée. Insérez une autre clé USB et réessayez. Vous pouvez sinon initialiser la clé USB (« Initialisation de la mémoire (Format Media) » (p. 24)).
	Il se peut que la mémoire interne soit endommagée. Formatez la mémoire interne (« Initialisation de la mémoire (Format Media) » (p. 24)).
Erreur 10	Aucune clé USB n'est insérée. Insérez la clé USB et réessayez.
	Il se peut que la mémoire interne soit endommagée. Formatez la mémoire interne (« Initialisation de la mémoire (Format Media) » (p. 24)).
Erreur 11	Espace libre insuffisant dans l'emplacement d'enregistrement. Insérez une autre clé USB ou supprimez des fichiers inutiles, puis réessayez (« Supprimer un morceau enregistré » (p. 15)).
Erreur 14	Une erreur s'est produite lors de la lecture. Il se peut que la clé USB soit endommagée. Insérez une autre clé USB et réessayez. Vous pouvez sinon initialiser la clé USB (« Initialisation de la mémoire (Format Media) » (p. 24)).
	Il se peut que la mémoire interne soit endommagée. Formatez la mémoire interne (« Initialisation de la mémoire (Format Media) » (p. 24)).
Erreur 15	Le fichier est illisible. Le format des données n'est pas compatible avec l'appareil.
Erreur 18	Ce format audio n'est pas pris en charge. Utilisez un fichier audio au format WAV (44.1 kHz, 16-bits linéaire) ou MP3.
Erreur 30	La capacité de mémoire interne de l'appareil est saturée.
Erreur 40	Cet instrument ne peut pas gérer le volume excessif de données MIDI venant d'un dispositif MIDI externe. Diminuez le volume des données MIDI envoyées à l'instrument.
Erreur 43	Une erreur de transmission MIDI s'est produite. Vérifiez l'appareil MIDI connecté.
Erreur 51	L'origine du problème réside peut-être dans le système. Recommencez toute la procédure. Si ce message s'affiche toujours après plusieurs tentatives, contactez Roland comme indiqué ci-dessous.
Erreur 65	Le port USB Memory a été soumis à un courant excessif. Assurez-vous qu'il n'y a pas de problème avec la clé USB, puis mettez l'instrument hors tension, puis à nouveau sous tension.



Roland Service Centers and Distributors

When you need repair service, access this URL and find your nearest Roland Service Center or authorized Roland distributor in your country.

<https://roland.cm/service>



🎵 Liste des tones

Grand

N°	Nom du tone
1	Concert Piano
2	Stage Piano
3	Mellow Piano
4	Bright Piano

REMARQUE

Vous ne pouvez régler l'« Ambience Type » et les « Piano Tone Settings » de Piano Designer que pour les sonorités du groupe « Grand ».

Upright/Classical

N°	Nom du tone
Upright	
1	Upright Piano
2	Mellow Upright
3	Bright Upright
4	Rock Piano
5	Ragtime Piano
Classical	
6	Fortepiano
7	Mellow Forte
8	Bright Forte
9	Harpsichord
10	Harpsi 8'+4'

E.Piano/Organ

N°	Nom du tone
E.Piano	
1	1976SuitCase
2	Tremolo EP
3	Pop EP
4	Vintage EP
5	Stage Phaser
6	60's EP
7	FM E.Piano
8	EP Belle
9	70's EP
10	E.Grand
11	Magical Piano
12	Clav.
Organ	
13	Pipe Organ
14	Nason Flt 8'
15	ChurchOrgan1
16	ChurchOrgan2
17	Combo Jz.Org
18	Ballad Organ
19	Gospel Spin
20	Full Stops
21	Mellow Bars
22	Light Organ
23	Lower Organ
24	60's Organ

Others

N°	Nom du tone
Strings	
1	SymphonicStr1
2	Epic Strings
3	Rich Strings
4	Velo Strings
5	SymphonicStr2
6	Violin
7	Cello
8	Orchestra Str
9	Orchestra
10	OrchestraBrs
11	Soft Pad
12	Chamber Winds
13	Flute
14	Harp
15	Pizzicato Str
16	A.Bass+Cymb1
Voice	
17	Jazz Scat
Do Re Mi	
18	Do Re Mi 2 [♯]
19	Do Re Mi 2 [♭]
20	Do Re Mi 1 [♯]
21	Do Re Mi 1 [♭]
Drums	
22	STANDARD Set
23	ROOM Set
24	POWER Set
25	ELEC.Set
26	ANALOG Set
27	JAZZ Set
28	BRUSH Set
29	ORCH.Set
30	SFX Set
GM2	
31	Piano 1
32	Piano 1w
33	Piano 1d
34	Piano 2
35	Piano 2w
36	Piano 3
37	Piano 3w
38	Honky-tonk
39	Honky-tonk w
40	E.Piano 1
41	Detuned EP 1
42	Vintage EP
43	60's E.Piano
44	E.Piano 2
45	Detuned EP 2
46	St.FM EP
47	EP Legend
48	EP Phaser
49	Harpsi.
50	Coupled Hps.

N°	Nom du tone
51	Harpsi.w
52	Harpsi.o
53	Clav.
54	Pulse Clav.
55	Celesta
56	Glockenspiel
57	Music Box
58	Vibraphone
59	Vibraphone w
60	Marimba
61	Marimba w
62	Xylophone
63	TubularBells
64	Church Bell
65	Carillon
66	Santur
67	Organ 1
68	TremoloOrgan
69	60's Organ
70	Organ 2
71	Perc.Organ 1
72	Chorus Organ
73	Perc.Organ 2
74	Rock Organ
75	Church Org.1
76	Church Org.2
77	Church Org.3
78	Reed Organ
79	Puff Organ
80	Accordion 1
81	Accordion 2
82	Harmonica
83	Bandoneon
84	Nylon-str.Gt
85	Ukulele
86	Nylon Gt o
87	Nylon Gt 2
88	Steel-str.Gt
89	12-str.Gt
90	Mandolin
91	Steel+Body
92	Jazz Guitar
93	Hawaiian Gt
94	Clean Guitar
95	Chorus Gt 1
96	Mid Tone Gt
97	Muted Guitar
98	Funk Guitar1
99	Funk Guitar2
100	Chorus Gt 2
101	Overdrive Gt
102	Guitar Pinch
103	DistortionGt
104	Gt Feedback1
105	Dist.Rhy Gt
106	Gt Harmonics
107	Gt Feedback2
108	AcousticBass
109	FingeredBass
110	Finger Slap
111	Picked Bass
112	FretlessBass
113	Slap Bass 1
114	Slap Bass 2
115	Synth Bass 1
116	WarmSyn.Bass
117	Synth Bass 3
118	Clav.Bass
119	Hammer Bass
120	Synth Bass 2
121	Synth Bass 4
122	RubberSyn.Bs
123	Attack Pulse
124	Violin
125	Slow Violin
126	Viola
127	Cello
128	Contrabass
129	Tremolo Str.
130	PizzicatoStr
131	Harp
132	Yang Qin
133	Timpani
134	Strings
135	Orchestra
136	60's Strings
137	Slow Strings

N°	Nom du tone
138	Syn.Strings1
139	Syn.Strings3
140	Syn.Strings2
141	Choir 1
142	Choir 2
143	Voice
144	Humming
145	Synth Voice
146	Analog Voice
147	OrchestraHit
148	Bass Hit
149	6th Hit
150	Euro Hit
151	Trumpet
152	Dark Trumpet
153	Trombone 1
154	Trombone 2
155	Bright Tb
156	Tuba
157	MuteTrumpet1
158	MuteTrumpet2
159	French Horn1
160	French Horn2
161	Brass 1
162	Brass 2
163	Synth Brass1
164	Synth Brass3
165	AnalogBrass1
166	Jump Brass
167	Synth Brass2
168	Synth Brass4
169	AnalogBrass2
170	Soprano Sax
171	Alto Sax
172	Tenor Sax
173	Baritone Sax
174	Oboe
175	English Horn
176	Bassoon
177	Clarinet
178	Piccolo
179	Flute
180	Recorder
181	Pan Flute
182	Bottle Blow
183	Shakuhachi
184	Whistle
185	Ocarina
186	Square Lead1
187	Square Lead2
188	Overdrive Gt
189	Saw Lead 1
190	Saw Lead 2
191	Doctor Solo
192	Natural Lead
193	SequencedSaw
194	Syn.Calliope
195	Chiffer Lead
196	Charang
197	Wire Lead
198	Solo Vox
199	5th Saw Lead
200	Bass+Lead
201	Delayed Lead
202	Fantasia
203	Warm Pad
204	Sine Pad
205	Polysynth
206	Space Voice
207	Itopia
208	Bowed Glass
209	Metallic Pad
210	Halo Pad
211	Sweep Pad
212	Ice Rain
213	Soundtrack
214	Crystal
215	Synth Mallet
216	Atmosphere
217	Brightness
218	Goblins
219	Echo Drops
220	Echo Bell
221	Echo Pan
222	Star Theme
223	Sitar 1
224	Sitar 2

English

日本語

Deutsch

Français

Italiano

Español

Português

Nederlands

简体中文

Liste des tones

N°	Nom du tone
225	Banjo
226	Shamisen
227	Koto
228	Taisho Koto
229	Kalimba
230	Bagpipe
231	Fiddle
232	Shanai
233	Tinkle Bell
234	Agogo
235	Steel Drums
236	Woodblock
237	Castanets
238	Taiko
239	Concert BD
240	Melodic Tom1
241	Melodic Tom2
242	Synth Drum
243	TR-808 Tom
244	Elec.Perc.
245	Reverse Cym.
246	Gt FretNoise
247	Gt Cut Noise
248	BsStringSlap
249	Breath Noise
250	Fl.Key Click
251	Seashore
252	Rain
253	Thunder
254	Wind
255	Stream
256	Bubble
257	Bird 1
258	Dog
259	Horse Gallop
260	Bird 2
261	Telephone 1
262	Telephone 2
263	DoorCreaking
264	Door
265	Scratch
266	Wind Chimes
267	Helicopter
268	Car Engine
269	Car Stop
270	Car Pass
271	Car Crash
272	Siren
273	Train
274	Jetplane
275	Starship
276	Burst Noise
277	Applause
278	Laughing
279	Screaming
280	Punch
281	Heart Beat
282	Footsteps
283	Gun Shot
284	Machine Gun
285	Laser Gun
286	Explosion

🎵 Liste des morceaux internes

N°	Nom du morceau	Compositeur
Listening		
1	Ballade No.1	Fryderyk Franciszek Chopin
2	Aufschwung	Robert Alexander Schumann
3	"Ah, vous dirai-je, Maman"	Wolfgang Amadeus Mozart
4	An die Freude (Jazz Arrangement)	Ludwig van Beethoven
5	Jupiter from The Planets (Jazz Arrangement)	Gustave Holst
6	Nocturne, op.9-2	Fryderyk Franciszek Chopin
7	Jeux d'eau	Maurice Ravel
8	Amazing Grace	Hymn
9	Für Elise (Jazz Arrangement)	Ludwig van Beethoven
10	Sonate für Klavier Nr.14 1	Ludwig van Beethoven
11	Sonate für Klavier Nr.14 2	Ludwig van Beethoven
12	Sonate für Klavier Nr.14 3	Ludwig van Beethoven
13	Widmung S.566 R.253	"Robert Alexander Schumann Arranged by Franz Liszt"
14	Étude, op.10-12	Fryderyk Franciszek Chopin
15	Barcarolle	Fryderyk Franciszek Chopin
16	Zhavoronok	Mikhail Ivanovich Glinka, Arranged by Mily Alexeyevich Balakirev
17	Sonate für Klavier Nr.23 1	Ludwig van Beethoven
18	Sonate für Klavier Nr.23 2	Ludwig van Beethoven
19	Sonate für Klavier Nr.23 3	Ludwig van Beethoven
20	Valse, op.34-1	Fryderyk Franciszek Chopin
21	Polonaise op.53	Fryderyk Franciszek Chopin
22	Nocturne No.20	Fryderyk Franciszek Chopin
23	Die Forelle	Franz Peter Schubert, Arranged by Franz Liszt
24	Reflets dans l'Eau	Claude Achille Debussy
25	La Fille aux Cheveux de Lin	Claude Achille Debussy
26	La Campanella	Franz Liszt
27	Scherzo No.2	Fryderyk Franciszek Chopin
Ensemble		
*Morceaux correspondant à la collection de partitions fournie, « Roland Piano Masterpieces ».		
1	Piano Concerto No.1	Peter Ilyich Tchaikovsky
2	Piano Concerto No.2	Sergei Rachmaninoff
3	Canon (Jazz Arrangement)	Johann Pachelbel
4	Sicilienne (Jazz Arrangement)	Gabriel Fauré
5	Berceuse from Dolly Suite	Gabriel Fauré
6	Le jardin féerique from Ma mère l'Oye	Maurice Ravel
7	Le Quattro Stagioni "La Primavera"	Antonio Vivaldi
8	Marche Militaire Nr.1	Franz Peter Schubert
9	Waltz from the Sleeping Beauty	Peter Ilyich Tchaikovsky
10	L'Apprenti sorcier	Paul Dukas
11	Salut d'Amour	Edward Elgar
12	Pavane pour une infante défunte	Maurice Ravel
13	Menuett G Dur BWV Anh.114	Johann Sebastian Bach
14	Präludium C Dur BWV846	Johann Sebastian Bach
15	Türkischer Marsch	Wolfgang Amadeus Mozart
16	Für Elise	Ludwig van Beethoven
17	Türkischer Marsch	Ludwig van Beethoven
18	Auf Flügeln des Gesanges	Felix Mendelssohn
19	Étude, op.10-3	Fryderyk Franciszek Chopin
20	Valse, op.64-1	Fryderyk Franciszek Chopin
21	Fantaisie-Impromptu	Fryderyk Franciszek Chopin
22	Träumerei	Robert Alexander Schumann
23	Dolly's Dreaming Awakening	Theodor Oesten
24	Brautchor	Wilhelm Richard Wagner
25	Liebesträume Nr.3	Franz Liszt
26	Ungarische Tänze Nr.5	Johannes Brahms
27	Clair de Lune	Claude Achille Debussy
28	1ère Arabesque	Claude Achille Debussy
29	Golliwog's Cakewalk	Claude Achille Debussy
30	Je te veux	Erik Satie
Entertainment		
*Morceaux correspondant à la collection de partitions fournie, « Roland Piano Masterpieces ».		
1	Polovtsian Dances	Alexander Borodin
2	Ombra mai fù	George Frideric Handel
3	Lascia ch'io pianga	George Frideric Handel
4	Twinkle Twinkle Little Star	French Folk Song
5	Mary Had a Little Lamb	Traditional
6	Bear Song	American Folk Song
7	Ich Bin Ein Musikante	German Folk Song
8	Grand Father's Clock	Henry Work
9	Jingle Bells	James Pierpont
10	We Wish You a Merry Christmas	Cantique
11	Silent Night	Franz Gruber
12	Amazing Grace	Hymn
13	Lavender's Blue	Traditional
14	Aura Lee	George R. Poulton
15	Auld Lang Syne	Traditional
16	Greensleeves	Traditional
17	Maple Leaf Rag	Scott Joplin
18	The Entertainer	Scott Joplin
19	When The Saints Go Marching In	Traditional
20	Little Brown Jug	Joseph Winner

N°	Nom du morceau	Compositeur
Do Re Mi Lesson		
*Morceaux correspondant à la collection de partitions fournie, « Roland Piano Masterpieces ».		
1-15	Training No.1 - 15	Roland Corporation
16	Twinkle Twinkle Little Star	French Folk Song
17	Summ,Summ,Summ	Traditional
18	Frog Song	German Folk Song
19	The Cuckoo	Traditional
20	Oh! Susanna	Stephen Foster
21	Let's Clap Hands	Traditional
22	Das klinget so herrlich	Wolfgang Amadeus Mozart
23	Wiegenlied	Johannes Brahms
24	Les Patineurs	Émile Waldteufel
25	Minuet	Johann Sebastian Bach
26	Old Folks At Home	Stephen Foster
27	Deck the Halls	Cantique
28	Danny Boy	Irish Song
29	Korobeiniki	Russian Folk Song
30	Sakura Sakura	Japanese Folk Song
Scale		
*Morceaux correspondant à la collection de partitions fournie, « Roland Piano Masterpieces ».		
1-36	Major Scales, Minor Scales	-
Hanon		
1-20	1-20	Charles-Louis Hanon
Beyer		
1-106	1-106	Ferdinand Beyer

English

日本語

Deutsch

Français

Italiano

Español

Português

Nederlands

简体中文

Liste des morceaux internes

N°	Nom du morceau	Compositeur
Burgmüller		
1	Openness	Johann Friedrich Franz Burgmüller
2	Arabesque	
3	Pastoral	
4	A Small Gathering	
5	Innocence	
6	Progress	
7	The Clear Stream	
8	Gracefulness	
9	The Hunt	
10	Tender Flower	
11	The Young Shepherdess	
12	Farewell	
13	Consolation	
14	Austrian Dance	
15	Ballad	
16	Sighing	
17	The Chatterbox	
18	Restlessness	
19	Ave Maria	
20	Tarantella	
21	Angelic Harmony	
22	Gondola Song	
23	The Return	
24	The Swallow	
25	The Knight Errant	
Czerny 100		
1-100	1-100	Carl Czerny

* Tous les droits sont réservés. L'utilisation non autorisée de ce matériel à des fins autres que privées et personnelles constitue une violation des lois applicables.

* Les morceaux marqués d'un astérisque (*) sont arrangés par Roland Corporation. Les droits d'auteur de ces morceaux sont la propriété de Roland Corporation.

* Les morceaux de la catégorie Listening sont des solos pour piano. Ils n'ont pas d'accompagnement.

* Veuillez acheter des partitions disponibles dans le commerce pour Hanon – Czerny no. 100.



* Les données d'interprétation pour les démos de sons et les morceaux internes ne sont pas transmis depuis le port USB de l'ordinateur ou via **Bluetooth** (MIDI).

* Si SMF Play Mode est réglé sur « Internal », le volume ne changera pas dans certaines parties lorsque vous réglez la valeur Song Volume SMF. Si le Mode de lecture SMF est défini sur « External », le volume de toutes les parties changera.







CONSIGNES DE SÉCURITÉ

CONSIGNES À RESPECTER POUR ÉVITER TOUT RISQUE D'ÉLECTROCUTION, D'INCENDIE ET DE BLESSURE

À propos des messages de type  AVERTISSEMENT et  ATTENTION

 AVERTISSEMENT	Utilisé pour les instructions destinées à prévenir les utilisateurs du danger de mort ou du risque de blessure sérieuse en cas d'utilisation incorrecte de l'appareil.
 ATTENTION	Utilisé pour les instructions destinées à prévenir les utilisateurs du risque de blessure ou de dommages matériels en cas d'utilisation incorrecte de l'appareil. * Les dommages matériels font référence aux dommages ou autres effets adverses qui surviennent par rapport au cadre d'habitation et à son environnement, ainsi qu'aux animaux familiers ou de compagnie.

À propos des symboles

	Le symbole  attire l'attention de l'utilisateur sur des instructions ou des avertissements importants. La signification du symbole est déterminée par l'image représentée dans le triangle. Ainsi, le symbole à gauche est utilisé pour des précautions, des avertissements ou des alertes typiques concernant des dangers.
	Le symbole  attire l'attention des utilisateurs sur des éléments interdits. L'action à ne pas effectuer est indiquée par l'image représentée dans le cercle. Ainsi, le symbole à gauche indique que l'appareil ne doit jamais être désassemblé.
	Le symbole  attire l'attention des utilisateurs sur des actions à effectuer. L'action spécifique à effectuer est indiquée par l'image représentée dans le cercle. Ainsi, le symbole à gauche indique que le cordon d'alimentation doit être débranché de la prise.

VEUILLEZ TOUJOURS RESPECTER LES CONSIGNES SUIVANTES

AVERTISSEMENT

Vérifiez que le cordon d'alimentation est mis à la terre

Connectez les fiches de ce modèle à une prise secteur équipée d'une connexion à la terre de protection.



À propos de la fonction d'extinction automatique (Auto Off)

L'appareil s'éteindra automatiquement après une période prédéterminée suivant la dernière interprétation musicale ou la dernière utilisation des boutons ou commandes (fonction Auto Off). Si vous ne souhaitez pas que l'instrument s'éteigne automatiquement, désactivez la fonction Auto Off (p. 28).



Utilisez uniquement l'adaptateur secteur fourni et à la tension correcte

Servez-vous exclusivement de l'adaptateur secteur fourni avec l'appareil. En outre, assurez-vous que la tension à l'installation correspond à la tension en entrée indiquée sur l'adaptateur secteur. Les autres adaptateurs secteur pouvant utiliser une polarité différente ou être conçus pour une tension différente, leur utilisation risque de provoquer des dégâts, des dysfonctionnements ou une électrocution.



Utilisez uniquement le cordon d'alimentation fourni

Utilisez uniquement le cordon d'alimentation inclus. Par ailleurs, le cordon d'alimentation fourni ne doit pas être utilisé avec un autre appareil.



Procédez avec précaution lorsque vous manipulez le couvercle

- Le couvercle doit être ouvert ou fermé par un adulte.
- Le couvercle ne doit pas être trop ouvert (nous vous recommandons de ne pas l'ouvrir à plus de 30 degrés). L'ouvrir trop largement risque d'endommager le piano ou de provoquer la chute accidentelle du couvercle. Lorsque vous ouvrez le couvercle, vérifiez également qu'il n'y a personne dans la trajectoire.



ATTENTION

Précautions lors du déplacement de l'instrument

Si vous avez besoin de déplacer l'appareil, tenez compte des précautions décrites ci-dessous. Il faut au moins deux personnes pour soulever et déplacer l'appareil en toute sécurité. Il doit être manipulé avec précaution, et maintenu droit à tout moment. Veillez à le tenir fermement, à éviter de vous blesser et à ne pas endommager l'instrument.



- Veillez à ce que les vis qui sécurisent l'appareil sur le support soient bien serrés. Resserez-les bien dès que vous remarquez qu'il s'est desserré.
- Débranchez le cordon d'alimentation.
- Débranchez tous les câbles provenant de dispositifs externes.
- Remontez les ajusteurs sur le pédalier (p. 6).
- Refermez le couvercle.
- Refermez le dessus.
- Repliez le pupitre.

Veillez à ne pas vous pincer les doigts

Lorsque vous manipulez les pièces mobiles suivantes, veillez à ne pas vous coincer les doigts ou d'autres extrémités. Un adulte doit toujours superviser la manipulation de ces pièces.



- Couvercle supérieur (p. 6)
- Pupitre (p. 6)
- Tige de couvercle (p. 7)
- Couvercle du clavier (p. 7)

Tenez les pièces de petite taille hors de portée des enfants

Pour éviter toute ingestion accidentelle des pièces indiquées ci-dessous, tenez-les toujours hors de portée des enfants en bas âge.



- Vis incluses

ATTENTION

Veillez à manipuler le couvercle supérieur et celui du clavier avec précaution

- Pour éviter que le couvercle ne tombe, veillez à verrouiller la tige de couvercle dans son réceptacle. Veillez également à supporter le couvercle avec vos mains jusqu'à ce que la béquille soit correctement verrouillée.
- Lorsque vous ouvrez et fermez le couvercle du clavier, procédez avec précaution pour ne pas vous coincer les doigts. Dès qu'un enfant utilise l'appareil, un adulte doit être présent pour le surveiller et le guider.
- Ne fermez pas le couvercle s'il reste des objets, par exemple des partitions, sur le dessus du clavier.
- Par mesure de sécurité, veillez à toujours abaisser le couvercle supérieur et à fermer le couvercle du clavier avant de déplacer le piano.



English

日本語

Deutsch

Français

Italiano

Español

Português

Nederlands

简体中文

NOTES IMPORTANTES

Installation

- Veillez à ce que des dispositifs d'éclairage qui sont normalement utilisés avec leur source lumineuse très proche de l'appareil (par exemple une lampe de piano) ou des spots lumineux puissants n'éclairaient pas la même section de l'appareil pendant une période prolongée. Une chaleur excessive peut déformer ou décolorer l'appareil.
- Ne posez jamais d'objet sur le clavier. Ceci peut provoquer un dysfonctionnement (les touches du clavier peuvent par exemple cesser de produire du son).

Entretien du clavier

- Veillez à ne pas écrire sur le clavier avec un stylo ou autre outil, et à ne pas estampiller ou marquer l'instrument. De l'encre peut s'infiltrer dans les lignes de la surface et devenir indélébile.
- N'apposez pas d'autocollants sur le clavier. Il se peut que vous ne puissiez pas retirer les autocollants utilisant une colle puissante, laquelle peut entraîner une coloration.
- Pour retirer les saletés tenaces, utilisez un nettoyeur pour clavier non abrasif disponible dans le commerce. Commencez par frotter légèrement. Si la saleté ne se détache pas, frottez en augmentant progressivement la pression tout en veillant à ne pas rayer les touches.

À propos de l'entretien de l'instrument (finition miroir)

- La surface de cet appareil a été polie de manière à créer une finition à haute brillance de type miroir. Cette belle finition étant aussi délicate que celle d'un meuble en bois de la plus haute qualité, vous devez l'entretenir de manière régulière. Veillez à respecter les points suivants lorsque vous entretenez l'appareil.
 - Pour l'entretien de routine, nettoyez avec précaution la surface à l'aide d'un chiffon doux ou d'un plumeau pour piano. Vous devez éviter d'appliquer de la pression, étant donné que les particules les plus fines de sable ou de gravier peuvent rayer l'instrument si vous frottez trop fort.
 - Si la finition perd de son lustre, utilisez un chiffon doux humidifié de liquide de polissage pour essuyer de manière régulière la surface de l'appareil.
 - Évitez d'utiliser des détergents ou autres produits nettoyants qui pourraient abîmer la finition de la surface. Ceci peut entraîner la formation de craquelures ou autres imperfections. Veillez également à ne pas utiliser des chiffons de nettoyage imprégnés de produits chimiques.
- Précautions relatives à l'utilisation d'agents de polissage
 - Consultez les instructions livrées avec l'agent de polissage pour savoir comment l'utiliser correctement.
 - Utilisez uniquement les agents de polissage conçus spécifiquement pour être utilisés sur la finition miroir des pianos. L'utilisation d'un autre produit peut entraîner des rayures, des déformations, une décoloration ou autre. Pour acheter un produit approprié, veuillez vous adresser à un magasin d'instruments de musique local.
 - Utilisez le produit uniquement sur les parties de l'appareil qui ont une finition miroir, et appliquez-le de manière régulière sur toute la surface en exerçant une pression égale. Si vous appliquez plus de force à un endroit plutôt qu'à un autre, vous risquez de perdre un peu du lustre de la finition.
 - Stockez le produit hors de portée des petits enfants. En cas d'ingestion accidentelle, faites vomir immédiatement. Consultez ensuite un docteur pour obtenir un diagnostic.

Réparations et données

- Avant d'envoyer l'appareil pour réparation, assurez-vous d'enregistrer toutes les informations nécessaires. Nous nous efforçons de préserver au mieux les données stockées sur l'appareil lorsque nous effectuons des réparations. Il peut toutefois arriver que la gestion de la mémoire soit endommagée physiquement, dans quel cas il peut être impossible de restaurer le contenu enregistré. Roland décline toute responsabilité quant à la restauration de contenu enregistré qui aurait été perdu.

Précautions supplémentaires

- Toutes les données enregistrées sur l'appareil peuvent être perdues suite à une défaillance matérielle, une utilisation incorrecte ou autre. Pour vous protéger contre la perte irrécupérable de données, pensez à effectuer régulièrement des sauvegardes des informations dont vous avez besoin.
- Roland décline toute responsabilité quant à la restauration de contenu enregistré qui aurait été perdu.
- Ne frappez jamais l'écran ou ne lui appliquez jamais de fortes pressions.
- Le son produit en appuyant sur les touches et les vibrations émises en jouant d'un instrument peuvent se transmettre au sol ou aux murs de façon surprenante. Faites donc attention à ne pas déranger vos voisins.
- N'appuyez pas avec une force excessive sur le pupitre lorsqu'il est en cours d'utilisation.
- N'utilisez pas des câbles de connexion munis d'une résistance intégrée.

Utilisation de mémoires externes

- Veuillez observer les précautions suivantes lors de l'utilisation de dispositifs mémoire externes. Veillez également à observer toutes les précautions qui accompagnaient le dispositif mémoire externe.
 - Ne retirez pas le dispositif lorsqu'une opération de lecture ou d'écriture est en cours.
 - Pour éviter les dégâts dus à l'électricité statique, veillez à vous décharger de toute électricité statique avant d'utiliser le dispositif.

Mise en garde concernant les émissions de fréquences radio

- Les actions suivantes peuvent vous exposer à des poursuites judiciaires.
 - Désassembler ou modifier l'appareil.
 - Retirer l'étiquette de certification apposée au dos de cet appareil.
 - Utilisation de cet appareil dans un pays autre que celui où il a été acheté

Droit de propriété intellectuelle

- L'enregistrement audio, l'enregistrement vidéo, la duplication, la révision, la distribution, la vente, la location, l'interprétation ou la diffusion de matériel sous copyright (œuvre musicale ou visuelle, œuvre vidéo, diffusion, interprétation en direct, etc.) appartenant à un tiers en partie ou en totalité sans autorisation du propriétaire du copyright sont interdits par la loi.
- N'utilisez pas ce produit pour des actions qui enfreindraient un copyright détenu par un tiers. Nous déclinons toute responsabilité en matière d'infraction de copyright de tiers émanant de votre utilisation de ce produit.
- Les droits d'auteurs relatifs au contenu de ce produit (les données de formes d'ondes sonores, les données de style, les motifs d'accompagnement, les données de phrase, les boucles audio et les données d'image) sont réservés par Roland Corporation.
- Les acquéreurs de ce produit sont autorisés à utiliser le contenu (à l'exception des données de morceau telles que les morceaux de démonstration) susmentionné pour la création, l'exécution, l'enregistrement et la distribution d'œuvres musicales originales.
- Les acquéreurs de ce produit ne sont PAS autorisés à extraire le contenu susmentionné sous sa forme d'origine ou une forme modifiée, dans le but de distribuer le support enregistré dudit contenu ou de le mettre à disposition sur un réseau informatique.
- Roland est une marque déposée ou une marque de commerce de Roland Corporation aux États-Unis et/ou dans d'autres pays.
- Les noms d'entreprise et de produit mentionnés dans le présent document sont des marques ou des marques déposées de leurs propriétaires respectifs.
- Ce produit contient la plate-forme logicielle intégrée eParts de eSOL Co., Ltd. eParts est une marque commerciale de eSOL Co., Ltd. au Japon.
- La marque du mot et les logos **Bluetooth**® sont des marques déposées détenues par **Bluetooth** SIG, Inc. et toute utilisation de ces marques par Roland s'effectue sous licence.
- Ce produit utilise le code source de µT-Kernel sous la licence T-Licence 2.0 octroyée par le T-Engine Forum (www.tron.org).
- La « police de langue chinoise MORISAWA SONG GB2313BMP12 » utilisée par ce produit est fournie par Morisawa Corporation et les droits d'auteur sur les données de police sont la propriété de cette société.
- Ce produit inclut des composants logiciels tiers open source.
Copyright © 2009-2018 Arm Limited. Tous les droits sont réservés.
Copyright © 2018 STMicroelectronics. Tous les droits sont réservés.
Sous licence Apache, version 2.0 (la « licence »)
Vous pouvez obtenir une copie de la licence à l'adresse <http://www.apache.org/licenses/LICENSE-2.0>

Copyright © 2018 STMicroelectronics. Tous les droits sont réservés.
Ce composant logiciel est protégé par ST sous licence BSD 3-Clause, dénommée ci-après la « Licence » ;
Vous pouvez obtenir une copie de celle-ci à l'adresse <https://opensource.org/licenses/BSD-3-Clause>
- Ce produit utilise le code source de Jansson (<http://www.digip.org/jansson/>).
Copyright © 2009-2016 Petri Lehtinen <petri@digip.org> Distribué sous licence du MIT <http://opensource.org/licenses/mit-license.php>